



# ISMEF 2022

**XI МЕЖДУНАРОДНЫЙ МОЛОДЕЖНЫЙ СИМПОЗИУМ  
ПО УПРАВЛЕНИЮ, ЭКОНОМИКЕ И ФИНАНСАМ**

**Сборник научных трудов**

**Казань, 24–25 ноября 2022 г.**



**XI INTERNATIONAL SYMPOSIUM  
ON MANAGEMENT, ECONOMICS AND FINANCE**

**Collection of scientific papers**

**Kazan, November 24–25, 2022**

**MINISTRY  
OF SCIENCE AND HIGHER EDUCATION  
OF THE RUSSIAN FEDERATION**

**KAZAN  
FEDERAL UNIVERSITY**

**INSTITUTE OF MANAGEMENT,  
ECONOMICS AND FINANCE**

**МИНИСТЕРСТВО  
НАУКИ И ВЫСШЕГО ОБРАЗОВАНИЯ  
РОССИЙСКОЙ ФЕДЕРАЦИИ**

**КАЗАНСКИЙ  
ФЕДЕРАЛЬНЫЙ УНИВЕРСИТЕТ**

**ИНСТИТУТ УПРАВЛЕНИЯ,  
ЭКОНОМИКИ И ФИНАНСОВ**

**XI МЕЖДУНАРОДНЫЙ МОЛОДЕЖНЫЙ СИМПОЗИУМ  
ПО УПРАВЛЕНИЮ, ЭКОНОМИКЕ И ФИНАНСАМ**

**Сборник научных трудов**

**Казань, 24–25 ноября 2022 г.**

**XI INTERNATIONAL SYMPOSIUM  
ON MANAGEMENT, ECONOMICS AND FINANCE**

**Collection of scientific papers**

**Kazan, November 24–25, 2022**



**КАЗАНЬ  
2022**

УДК 33  
ББК 65  
О-42

*Печатается по рекомендации Ученого совета  
Института управления, экономики и финансов  
Казанского (Приволжского) федерального университета*

*Printed on the recommendation of the council  
of the Institute of Management, Economics and Finance  
of Kazan (Volga Region) Federal University*

**Редакционная коллегия:**

директор Института управления, экономики и финансов КФУ,  
доктор экономических наук, профессор **Н.Г. Багаутдинова**;  
зам. директора Института управления, экономики и финансов КФУ  
по научной деятельности, доктор экономических наук,  
профессор **Л.Н. Сафиуллин**

**Editorial board:**

Director of the Institute of Management, Economics and Finance of KFU,  
Doctor of Sc., Professor **N.G. Bagautdinova**;  
Deputy Director for Research of the Institute of Management,  
Economics and Finance of KFU, Doctor of Sc., Professor **L.N. Safiullin**

**О-42 XI Международный молодежный симпозиум по управлению, экономике и финансам:** сборник научных трудов (Казань, 24–25 ноября 2022 г.) = XI International symposium on management, economics and finance: collection of scientific papers (Kazan, November 24–25, 2022). – Казань: Издательство Казанского университета, 2022. – 802 с.

**ISBN 978-5-00130-694-8**

В сборнике представлены материалы XI Международного молодежного симпозиума по управлению, экономике и финансам (ISMEF-2022), организатором которого стал Казанский федеральный университет. Материалы форума освещают широкий спектр проблем территориального развития в условиях рыночных отношений и формирования инновационной экономики.

The collection contains materials of the XI International symposium on management, economics and finance, organized by the Kazan Federal University. The symposium materials cover a wide range of problems of territorial development in the conditions of market relations and the formation of an innovative economy.

УДК 33  
ББК 65

**ISBN 978-5-00130-694-8**

© Издательство Казанского университета, 2022

## СОДЕРЖАНИЕ

### СЕКЦИЯ «ПОВЫШЕНИЕ УРОВНЯ ФИНАНСОВОЙ ГРАМОТНОСТИ И РАЗВИТИЕ ФИНАНСОВОГО ОБРАЗОВАНИЯ В СОВРЕМЕННОМ ЦИФРОВОМ ОБЩЕСТВЕ»

<b>Азизова Л.Р.</b> ПОВЫШЕНИЕ ФИНАНСОВОЙ ГРАМОТНОСТИ КАК ВЕКТОР РАЗВИТИЯ СУБЪЕКТОВ МАЛОГО И СРЕДНЕГО ПРЕДПРИНИМАТЕЛЬСТВА .....	17
<b>Вагизова Р.Р., Нагуманова Р.В.</b> РАЗВИТИЕ ФИНАНСОВОЙ ГРАМОТНОСТИ В РОССИИ .....	20
<b>Валеева А.В., Демьянова О.В.</b> ОБОБЩЕННАЯ МОДЕЛЬ УПРАВЛЕНИЯ РИСКАМИ В ЦИФРОВОЙ ЭКОНОМИКЕ .....	23
<b>Егорова А.В.</b> ВЛИЯНИЕ САНКЦИЙ НА УСТОЙЧИВОЕ РАЗВИТИЕ БАНКОВСКОГО СЕКТОРА И ЭКОНОМИКИ РОССИЙСКОЙ ФЕДЕРАЦИИ .....	27
<b>Коновалов А.О.</b> СОВРЕМЕННЫЕ ОСОБЕННОСТИ ДОВЕРИТЕЛЬНОГО УПРАВЛЕНИЯ ЦЕННЫМИ БУМАГАМИ .....	31
<b>Коновалов А.О., Хабибов А.А., Пронин А.Н.</b> ВОСПИТАНИЕ ФИНАНСОВО ОБРАЗОВАННОГО ГРАЖДАНИНА И МЕРЫ ПО ЕГО ДОСТИЖЕНИЮ.....	35
<b>Лукманова А.А.</b> ПРИКЛАДНЫЕ АСПЕКТЫ ЗАЩИТЫ ПРАВ ПОТРЕБИТЕЛЕЙ, ИЛИ КОНЦЕПЦИЯ «ВЕРНУТЬ НЕЛЬЗЯ ЗАБЫТЬ» .....	38
<b>Скалабан М.П.</b> ОЦЕНКА УРОВНЯ ФИНАНСОВОЙ ГРАМОТНОСТИ НАСЕЛЕНИЯ (ПО РЕЗУЛЬТАТАМ ОПРОСА) .....	41
<b>Мингазова К.Б.</b> ОБЛАЧНАЯ ОЦЕНКА БАЗ ДАННЫХ ДЛЯ ДАННЫХ ФОНДОВОГО РЫНКА .....	45
<b>Мурзина А.А.</b> ВЛИЯНИЕ ВЫСОКОЧАСТОТНОЙ ТОРГОВЛИ НА СОВРЕМЕННЫЕ РЫНКИ ЦЕННЫХ БУМАГ .....	49
<b>Нзенге Нзенге Арно.</b> РАЗВИТИЕ КРАУДФАНДИНГА В СТРАНАХ АФРИКИ: ВОЗМОЖНОСТИ И ОГРАНИЧЕНИЯ .....	52
<b>Пронин А.Н.</b> ПОНЯТИЕ И КЛАССИФИКАЦИЯ ФИНАНСОВЫХ И БАНКОВСКИХ РИСКОВ, УПРАВЛЕНИЕ ИМИ.....	57
<b>Гаптуллин Р.К., Садыков С.И., Хазиахметова Г.А.</b> ПОВЫШЕНИЕ УРОВНЯ ФИНАНСОВОЙ ГРАМОТНОСТИ И РАЗВИТИЕ ФИНАНСОВОГО ОБРАЗОВАНИЯ В СОВРЕМЕННОМ ЦИФРОВОМ ОБЩЕСТВЕ .....	60
<b>Салахова Д.Р.</b> МИКРОФИНАНСОВЫЕ ОРГАНИЗАЦИИ В РОССИИ: РЕГУЛИРОВАНИЕ И СОСТОЯНИЕ РЫНКА .....	64
<b>Салеева Ч.Э.</b> ФАКТОРЫ, ОКАЗЫВАЮЩИЕ ВЛИЯНИЕ НА ЛИКВИДНОСТЬ БАНКА, И ИХ АКТУАЛИЗАЦИЯ В СОВРЕМЕННЫХ УСЛОВИЯХ.....	67
<b>Хабибов А.А.</b> ПЛАТЕЖНЫЕ СРЕДСТВА, ВЫПУСКАЕМЫЕ БАНКАМИ: БАНКОВСКИЕ ЧЕКИ, АККРЕДИТИВЫ, БАНКОВСКИЕ ПЛАТЕЖНЫЕ КАРТЫ.....	70
<b>Шагиахметова И.И.</b> ОСОБЕННОСТИ БАНКОВСКИХ РИСКОВ В СИСТЕМЕ УПРАВЛЕНИЯ ФИНАНСОВЫМИ РИСКАМИ.....	74



**СЕКЦИЯ «БУХГАЛТЕРСКИЙ УЧЕТ, АНАЛИЗ И АУДИТ:  
СОВРЕМЕННОЕ СОСТОЯНИЕ И МОДЕЛИРОВАНИЕ  
ЦИФРОВОГО ОБРАЗА БУДУЩЕГО»**

<b>Memeh Hasan, Aletkin P.A.</b> ELECTRONIC FINANCIAL DISCLOSURE WITHIN THE FRAMEWORK OF INTERNATIONAL ACCOUNTING STANDARDS IN THE GOVERNMENT SECTOR.....	79
<b>Аразов Н., Евстигнеева С.А., Пешалова К.М.</b> СОВЕРШЕНСТВОВАНИЕ ЗАКОНОДАТЕЛЬСТВА РОССИИ ПО РЕГИСТРАЦИИ ЮРИДИЧЕСКОГО ЛИЦА ИНОСТРАННЫМИ СТУДЕНТАМИ.....	82
<b>Евстигнеева С.А., Аразов Н., Пешалова К.М.</b> ПЕРСПЕКТИВЫ ПРИМЕНЕНИЯ БЛОКЧЕЙНА В БУХГАЛТЕРСКОМ УЧЕТЕ .....	84
<b>Барышева М.Ю., Мамедова Д.В., Ивановская А.В.</b> СОВЕРШЕНСТВОВАНИЕ МЕТОДИКИ БУХГАЛТЕРСКОГО УЧЕТА ОПЕРАЦИЙ С СОБСТВЕННЫМИ АКЦИЯМИ, ВЫКУПЛЕННЫМИ У АКЦИОНЕРОВ .....	88
<b>Вильданов А.Н., Снеткова Т.А.</b> ОТРАСЛЕВЫЕ ОСОБЕННОСТИ УЧЕТА МАТЕРИАЛОВ В НЕФТЯНЫХ ОРГАНИЗАЦИЯХ .....	92
<b>Гарипов А.Ф.</b> УЧЕТНЫЕ АСПЕКТЫ РАСЧЕТА ЭКОНОМИЧЕСКОЙ ДОБАВЛЕННОЙ СТОИМОСТИ .....	96
<b>Нагуманова Р.В., Ерина Т.В., Гарипова А.Н.</b> ФИНАНСОВЫЙ РЕЗУЛЬТАТ СУБЪЕКТА ХОЗЯЙСТВОВАНИЯ: ФОРМИРОВАНИЕ И ПУТИ ИСПОЛЬЗОВАНИЯ.....	99
<b>Нагуманова Р.В., Гойколова К.М., Залялеев И.М.</b> УЧЕТНО-АНАЛИТИЧЕСКИЕ АСПЕКТЫ УПРАВЛЕНИЯ ДЕБИТОРСКОЙ ЗАДОЛЖЕННОСТЬЮ СУБЪЕКТА ХОЗЯЙСТВОВАНИЯ .....	102
<b>Дерзасва Г.Г., Гафарова А.И.</b> ЧТО ЖДЕТ ОБРАЗОВАТЕЛЬНЫЙ КРЕДИТ В РОССИИ В 2022 ГОДУ?.....	106
<b>Karei E.E., Shigaev A.I.</b> INTEGRATION OF CORE COMPETENCIES AND DYNAMIC CAPABILITIES STRATEGIES UNDER RESOURCE BASED VIEW APPROACH IN MANAGEMENT ACCOUNTING.....	110
<b>Kuliboyev A.Sh.</b> FORMATION OF ACCOUNTING POLICY IN STATE MEDICAL INSTITUTIONS .....	114
<b>Латыпова К.М.</b> РЕФОРМАЦИЯ СТАТЕЙ БУХГАЛТЕРСКОГО БАЛАНСА ДЛЯ ЦЕЛЕЙ ПОВЫШЕНИЯ ЕГО АНАЛИТИЧЕСКИХ ВОЗМОЖНОСТЕЙ В УСЛОВИЯХ СТРОИТЕЛЬНОЙ КОМПАНИИ.....	118
<b>Махмудов Ж.А.</b> ВОПРОСЫ ПРАКТИЧЕСКОГО ПРИМЕНЕНИЯ СТАНДАРТА «НАЛОГ НА ПРИБЫЛЬ».....	120
<b>Мухаммадеева Г.Р.</b> ОБЕСПЕЧЕНИЕ РЕЗЕРВА ПО СОМНИТЕЛЬНЫМ ДОЛГАМ СОГЛАСНО МСФО В УСЛОВИЯХ КОМПАНИЙ, ОКАЗЫВАЮЩИХ УСЛУГИ ПО СДЕЛКАМ С НЕДВИЖИМОСТЬЮ .....	122
<b>Тропынина Э.А., Мухаметзянов Р.З.</b> ЦИФРОВЫЕ ТЕХНОЛОГИИ В УПРАВЛЕНЧЕСКОМ УЧЕТЕ.....	125
<b>Фу Юнгуан, Шигаев А.И.</b> ИССЛЕДОВАНИЕ ВЛИЯНИЯ ЦИФРОВИЗАЦИИ ФИНАНСОВ НА ПРИНЯТИЕ РИСКОВ КОММЕРЧЕСКИМИ БАНКАМИ НА ОСНОВЕ ИНФОРМАЦИИ УПРАВЛЕНЧЕСКОГО УЧЕТА .....	127

<b>Шакирзянов К.Н.</b> ОСОБЕННОСТИ БУХГАЛТЕРСКОГО ФИНАНСОВОГО УЧЕТА ОСНОВНЫХ СРЕДСТВ ОРГАНИЗАЦИИ .....	131
<b>Янковская Д.Г., Хазиева К.Ф.</b> ВОЗМОЖНЫЕ ПУТИ СОХРАНЕНИЯ ЭФФЕКТИВНОСТИ ПРОИЗВОДСТВА В УСЛОВИЯХ СОВРЕМЕННОЙ ГЕОПОЛИТИЧЕСКОЙ СИТУАЦИИ.....	134
<b>Ярмухамедов С.Р.</b> ФОРМИРОВАНИЕ АКТУАРНОГО БАЛАНСА КОМПАНИИ .....	139
<b>Яхина Д.А.</b> ОСОБЕННОСТИ ОТРАЖЕНИЯ В УЧЕТЕ ИННОВАЦИЙ В УСЛОВИЯХ ЦИФРОВОЙ ЭКОНОМИКИ .....	144

## СЕКЦИЯ

### «ГОСУДАРСТВЕННОЕ И МУНИЦИПАЛЬНОЕ УПРАВЛЕНИЕ: СОВРЕМЕННЫЕ ВЫЗОВЫ И ТРЕНДЫ РАЗВИТИЯ»

<b>Вавилова Т.Ю.</b> «УСТОЙЧИВОЕ РАЗВИТИЕ РЕГИОНОВ» РОССИИ: ИТОГИ СРАВНИТЕЛЬНОГО АНАЛИЗА.....	147
<b>Волкова Н.В., Еремеева Е.А.</b> РАЗВИТИЕ ИНФОРМАЦИОННОГО ОБЩЕСТВА И ЕГО ВЛИЯНИЕ НА РЕГИОНАЛЬНУЮ ПОЛИТИКУ ЦИФРОВИЗАЦИИ .....	150
<b>Еремеева Е.А.</b> К ВОПРОСУ О ПОНЯТИИ ЦИФРОВИЗАЦИИ СИСТЕМЫ ГОСУДАРСТВЕННОГО УПРАВЛЕНИЯ .....	153
<b>Коклягина Д.С., Шумских М.В.</b> РАЗВИТИЕ СОЦИАЛЬНО-ТРУДОВЫХ ОТНОШЕНИЙ В СОВРЕМЕННЫХ УСЛОВИЯХ .....	156
<b>Левонян А.Р.</b> ЦИФРОВЫЕ ТРЕНДЫ В СФЕРЕ ТУРИЗМА: ВОЗМОЖНОСТИ ИСПОЛЬЗОВАНИЯ ЗАРУБЕЖНОГО ОПЫТА .....	160
<b>Маргамов А.Р.</b> РАЗВИТИЕ ТЕОРЕТИЧЕСКИХ ПОДХОДОВ К ТРАКТОВКЕ ПРОЦЕССОВ ИНФОРМАТИЗАЦИИ СФЕРЫ ПУБЛИЧНЫХ УСЛУГ.....	162
<b>Лопухова Н.В., Садриева Л.И.</b> ЦИФРОВАЯ ПЛОЩАДКА ДЛЯ РЕАЛИЗАЦИИ ПРЕДОСТАВЛЕНИЯ В БЕЗЗАЯВИТЕЛЬНОЙ ОСНОВЕ ЛЬГОТ НАСЕЛЕНИЮ .....	166
<b>Куликова К.О., Хабибрахманова Р.Р.</b> ОЦЕНКА ЦИФРОВОЙ АКТИВНОСТИ ЖИТЕЛЕЙ ГОРОДА КАЗАНИ.....	170
<b>Хайретдинова Р.Ф.</b> АНАЛИЗ ДЕМОГРАФИЧЕСКИХ ПРОЦЕССОВ В ОТДЕЛЬНЫХ РЕГИОНАХ ПРИВОЛЖСКОГО ФЕДЕРАЛЬНОГО ОКРУГА РОССИИ .....	173
<b>Халилова Т.В., Еремеева Е.А.</b> ГОСУДАРСТВЕННАЯ ПОЛИТИКА РАЗВИТИЯ ИНФОРМАЦИОННОГО ОБЩЕСТВА: ОПЫТ ОТДЕЛЬНЫХ РЕГИОНОВ РОССИИ.....	177
<b>Шибалков И.П., Недоспасова О.П.</b> ОЦЕНКА ЭФФЕКТИВНОСТИ ИНСТИТУТОВ ЗДРАВООХРАНЕНИЯ И ЗДОРОВЬЕСБЕРЕЖЕНИЯ В РЕГИОНАХ РОССИИ .....	179

## СЕКЦИЯ «АКТУАЛЬНЫЕ ВОПРОСЫ РАЗВИТИЯ ТЕРРИТОРИЙ: НАУКА И ПРАКТИКА»

Секция посвящена 110-летию со дня рождения профессора  
Казанского государственного университета,  
доктора географических наук А.В. Ступишина

<b>Абашев Т.В., Савельев И.Д., Береснев Л.А., Беляев А.В. ОСОБЕННОСТИ ГЕОУРБАНИЗАЦИОННЫХ ПРОЦЕССОВ В РЕСПУБЛИКЕ ТАТАРСТАН...</b>	184
<b>Адылев Т.В. ДАННЫЕ ДИСТАНЦИОННОГО ЗОНДИРОВАНИЯ ЗЕМЛИ В РЕШЕНИИ ЗАДАЧ МОНИТОРИНГА СТРОИТЕЛЬСТВА .....</b>	187
<b>Багаутдинов Д.Р. ПРИМЕНЕНИЕ ГРАВИТАЦИОННОЙ МОДЕЛИ В ИССЛЕДОВАНИЯХ МИГРАЦИИ НАСЕЛЕНИЯ .....</b>	190
<b>Пудовик Е.М., Бурнашева А.Д. ДИНАМИКА МИГРАЦИОННЫХ ПРОЦЕССОВ В РЕГИОНАХ ПРИВОЛЖСКОГО ФЕДЕРАЛЬНОГО ОКРУГА И ОДНОМ ИЗ ЦЕНТРОВ ПРИТЯЖЕНИЯ МИГРАНТОВ – РЕСПУБЛИКЕ ТАТАРСТАН.....</b>	193
<b>Герасимова К.Г. РОЛЬ ОБЩЕСТВЕННЫХ ПРОСТРАНСТВ В РАЗВИТИИ ТЕРРИТОРИЙ (НА ПРИМЕРЕ ГОРОДА КАЗАНИ) .....</b>	197
<b>Гожимова Д.В., Гребенщикова А.П. РОЛЬ ТУРИСТСКОЙ ИНФРАСТРУКТУРЫ В РАЗВИТИИ ТЕРРИТОРИИ (НА ПРИМЕРЕ УДМУРТСКОЙ РЕСПУБЛИКИ).....</b>	200
<b>Долгушина А.С., Москвина Н.Н., Пудовик Е.М. СРАВНИТЕЛЬНЫЙ АНАЛИЗ ПРИМЕНЕНИЯ РЕЗУЛЬТАТОВ КОСМИЧЕСКОЙ СЪЕМКИ LANDSAT-8 И SENTINEL-2 В ЦЕЛЯХ ДЕШИФРИРОВАНИЯ НЕФТЯНЫХ РАЗЛИВОВ В РАЙОНАХ ИНТЕНСИВНОЙ НЕФТЕДОБЫЧИ .....</b>	206
<b>Зайнетдинова А.Р., Сигова А.С. АНАЛИЗ ВЛИЯНИЯ ПАНДЕМИИ COVID-19 НА СОЦИАЛЬНО-ЭКОНОМИЧЕСКОЕ РАЗВИТИЕ ПРИВОЛЖСКОГО ФЕДЕРАЛЬНОГО ОКРУГА .....</b>	209
<b>Иванова Е.А., Сабирзянов А.М. ПРОБЛЕМЫ И ИХ РЕШЕНИЯ ПРИ ТЕРРИТОРИАЛЬНОМ ПЛАНИРОВАНИИ СЕЛЬСКОГО ПОСЕЛЕНИЯ .....</b>	212
<b>Куликовская Е.С. А.В. СТУПИШИН – ИССЛЕДОВАТЕЛЬ СЮКЕЕВСКИХ ПЕЩЕР .....</b>	215
<b>Латыпова А.Р. ЖИЛИЩНОЕ СТРОИТЕЛЬСТВО В РЕСПУБЛИКЕ ТАТАРСТАН И ЕГО ВЛИЯНИЕ НА РЫНОК ТРУДА.....</b>	218
<b>Рахматуллина А.М., Сарваров Н.Р. ТРАНСПОРТНЫЙ АНАЛИЗ ДОСТУПНОСТИ ТЕРРИТОРИЙ ВАХИТОВСКОГО РАЙОНА ГОРОДА КАЗАНИ.....</b>	222
<b>Стулова И.С. ДЕМОГРАФИЧЕСКАЯ СИТУАЦИЯ КАК ФАКТОР ТЕРРИТОРИАЛЬНОГО РАЗВИТИЯ (НА ПРИМЕРЕ РЕСПУБЛИКИ ТАТАРСТАН) .....</b>	225
<b>Физер К.А., Кадырова Д.Р., Миронов Д.Д. УСТОЙЧИВОЕ РАЗВИТИЕ РЕСПУБЛИКИ ТАТАРСТАН В АСПЕКТЕ ПРОИЗВОДСТВА ЭКОЛОГИЧЕСКИ ЧИСТЫХ ПРОДУКТОВ ПИТАНИЯ .....</b>	228
<b>Шаймарданова В.В., Школин Н.А., Шуматова Е.В. ХАРАКТЕРИСТИКА ПРОСТРАНСТВЕННОЙ СТРУКТУРЫ ПРИРОДНО-ЗАПОВЕДНОЙ СЕТИ РЕСПУБЛИКИ БАШКОРТОСТАН .....</b>	232

<b>Шитькова А.В., Пудовик Е.М. РАЗРАБОТКА ГЕОИНФОРМАЦИОННОЙ КАРТЫ ДЛЯ СЛУЖБЫ БЕЗОПАСНОСТИ КАЗАНСКОГО ФЕДЕРАЛЬНОГО УНИВЕРСИТЕТА.....</b>	<b>236</b>
<b>Шкляренко С.В. ОЦЕНКА УРОВНЯ ЦИФРОВИЗАЦИИ РЕГИОНОВ РОССИИ .....</b>	<b>240</b>

### **СЕКЦИЯ «ЗЕЛЕНАЯ ЭКОНОМИКА И УСТОЙЧИВОЕ РАЗВИТИЕ ТЕРРИТОРИЙ»**

<b>Абзалов С.И., Хазтахметова Г.А. ОПЫТ РЕАЛИЗАЦИИ ПРИНЦИПОВ И ИДЕЙ «ЗЕЛеноЙ» ЭКОНОМИКИ В РОССИИ И МИРЕ.....</b>	<b>244</b>
<b>Газизова Д.И., Набеева Э.Г. ЭКОЛОГИЧЕСКАЯ ОЦЕНКА СОСТОЯНИЯ СООБЩЕСТВ ЗООБЕНТОСА ГОЛУБЫХ ОЗЕР ПО ДАННЫМ 2021 ГОДА..</b>	<b>248</b>
<b>Графский Е.В. ПРОСТРАНСТВЕННЫЙ АНАЛИЗ ОБЪЕКТОВ РАЗМЕЩЕНИЯ ТВЕРДЫХ БЫТОВЫХ ОТХОДОВ И ИХ ОБРАЩЕНИЯ НА ТЕРРИТОРИИ РЕСПУБЛИКИ ТАТАРСТАН .....</b>	<b>251</b>
<b>Ерланова А.Е., Палагушкина О.В. ОЦЕНКА ЭКОЛОГИЧЕСКИХ ВОЗМОЖНОСТЕЙ ОЗЕРА БОЛЬШОЙ ЯЛЬЧИК (ПО ПОКАЗАТЕЛЯМ ФИТОПЛАНКТОНА) ДЛЯ СОЗДАНИЯ В ЕГО ВОДООХРАННОЙ ЗОНЕ ТУРИСТИЧЕСКО-РЕКРЕАЦИОННОГО КЛАСТЕРА .....</b>	<b>255</b>
<b>Коне Амара, Зарипова Н.Р. ЭКОЛОГИЧЕСКОЕ ОБОСНОВАНИЕ НЕОБХОДИМОСТИ ДОПОЛНИТЕЛЬНЫХ МЕРОПРИЯТИЙ ПО ЭКОРЕАБИЛИТАЦИИ ОЗЕРА БОЛЬШОЕ ЛЕБЯЖЬЕ .....</b>	<b>257</b>
<b>Косова М.В., Деревенская О.Ю., Унковская Е.Н. ДИНАМИКА СТРУКТУРЫ ЗООПЛАНКТОННОГО СООБЩЕСТВА ОЗЕРА ЛИНЕВО КАК ПОКАЗАТЕЛЬ КАЧЕСТВА ВОДЫ.....</b>	<b>261</b>
<b>Манюрова А.И., Волкова А.В., Зарипова Н.Р. ФИТОЦЕНОЗЫ ПОБЕРЕЖЬЯ ОХОТСКОГО МОРЯ НА ТЕРРИТОРИИ ПАМЯТНИКА ПРИРОДЫ «СТАРОДУБСКИЕ ДУБНЯКИ» И ЯПОНСКОГО МОРЯ В ОКРЕСТНОСТЯХ С. ТАРАНАЙ .....</b>	<b>265</b>
<b>Нурумова А.С., Замалетдинов Р.И., Хайруллаева Л.Р., Галиуллина А.Р., Тепитова И.Р. ОСНОВНЫЕ ТЕНДЕНЦИИ ИЗМЕНЕНИЯ РЕПРОДУКТИВНЫХ ПАРАМЕТРОВ БОБОВЫХ РАСТЕНИЙ В УСЛОВИЯХ ГОРОДСКОЙ СРЕДЫ .....</b>	<b>269</b>
<b>Овдийчук С.С., Набеева Э.Г. ЭКОЛОГИЧЕСКИЙ ПАСПОРТ ОЗЕРА В ПОС. ПРИВОЛЬНЫЙ Г. КАЗАНИ.....</b>	<b>272</b>
<b>Силука Фейт Калуба, Деревенская О.Ю. ОЦЕНКА ЭКОЛОГИЧЕСКОГО СОСТОЯНИЯ ОЗЕРА БОЛЬШОЕ ЛЕБЯЖЬЕ ПО ПОКАЗАТЕЛЯМ ЗООПЛАНКТОНА.....</b>	<b>276</b>
<b>Таштамиров М.Р., Макшарипова Э.А. ТЕНДЕНЦИИ РАЗВИТИЯ СОВРЕМЕННОГО ФИНАНСОВОГО ИНСТРУМЕНТА – ЗЕЛЕННЫХ ЦЕННЫХ БУМАГ .....</b>	<b>279</b>
<b>Удовик В., Хазиахметова Г.А. МЕХАНИЗМЫ ПЕРЕХОДА К ЗЕЛеноЙ ЭКОНОМИКЕ И ЕЕ ЗНАЧЕНИЕ ДЛЯ РОССИИ .....</b>	<b>283</b>
<b>Фам Тхуй Ан, Деревенская О.Ю. ОЦЕНКА ЭКОЛОГИЧЕСКОГО СОСТОЯНИЯ ОЗЕРА КРУТОЕ ПО ПОКАЗАТЕЛЯМ ЗООПЛАНКТОНА.....</b>	<b>287</b>
<b>Хамидуллина Р.М., Замалетдинов Р.И. АНАЛИЗ АНТРОПОГЕННОЙ ТРАНСФОРМАЦИИ ТЕРРИТОРИИ Г. КАЗАНИ ЗА ПОСЛЕДНИЕ 50 ЛЕТ</b>	



КАК ЭКОЛОГО-ИСТОРИЧЕСКАЯ ОСНОВА ДЛЯ РАЗРАБОТКИ И РЕАЛИЗАЦИИ ПРОЕКТОВ ПО БЛАГОУСТРОЙСТВУ .....	290
<b>Khamrokhujueva Sitorabonu Temur qizi, Azimova Sh.S.</b> POSSIBLE WAYS TO DEVELOP SUSTAINABLE FINANCING IN THE CIS COUNTRIES .....	293
<b>Хасанов А.И., Леушин А.Ю., Набеева Э.Г.</b> ИЗМЕНЕНИЕ ЛАНДШАФТА ПРИ СОЗДАНИИ ВОДНОГО ОБЪЕКТА В МАМАДЫШСКОМ РАЙОНЕ РТ .....	297
<b>Ху Хэсян, Ли Циньчао, Чжан Жоюй.</b> ЗЕЛЕНАЯ ЭКОНОМИКА И УСТОЙЧИВОЕ РАЗВИТИЕ ТЕРРИТОРИЙ .....	300
<b>Хузеева Э.Р.</b> РАЗВИТИЕ ESG-ПРИНЦИПОВ В БАНКОВСКОЙ СФЕРЕ .....	303
<b>Галямов Р.Д., Лукманова Э.И., Шигапов И.С.</b> ОЦЕНКА ГЕОЭКОЛОГИЧЕСКОГО СОСТОЯНИЯ БОЛЬШЕДЕРБЫШКИНСКОГО ЛЕСА ГОРОДА КАЗАНИ .....	307

### **СЕКЦИЯ «ИННОВАЦИИ И ИНВЕСТИЦИИ В ЦИФРОВОЙ ЭКОНОМИКЕ»**

<b>Альбаева А.М., Арипов А.С., Гайзатуллин Р.Р.</b> ВЗАИМНЫЕ СВЯЗИ ИННОВАЦИОННОЙ АКТИВНОСТИ И ИННОВАЦИОННОЙ ИНФРАСТРУКТУРЫ ЭКОНОМИЧЕСКИХ СИСТЕМ .....	311
<b>Гарифуллин И.Н.</b> ЗАРУБЕЖНЫЙ ОПЫТ ФОРМИРОВАНИЯ И РАЗВИТИЯ ИННОВАЦИОННЫХ КЛАСТЕРОВ .....	318
<b>Салаватуллина А.Р., Абдуллина И.А., Рыбачкова Е.Д.</b> ПЕРСПЕКТИВЫ РАЗВИТИЯ СИСТЕМЫ БЫСТРЫХ ПЛАТЕЖЕЙ В РОССИЙСКОЙ ФЕДЕРАЦИИ.....	323
<b>Биксон А.М., Кузьмин М.С.</b> АНАЛИЗ ПРОБЛЕМ ОБЕСПЕЧЕНИЯ ЦИФРОВОЙ ЭКОНОМИКИ РОССИИ ИТ-КАДРАМИ.....	327
<b>Булатова М.Д.</b> ЭКОНОМИКО-ТЕОРЕТИЧЕСКИЕ ОСНОВАНИЯ ФОРМИРОВАНИЯ И ВИДЫ КРАУДСОРСИНГА В СИСТЕМЕ МЕНЕДЖМЕНТА ОРГАНИЗАЦИИ.....	332
<b>Булатова М.Д.</b> ПРОБЛЕМЫ ОЦЕНКИ ЭФФЕКТИВНОСТИ КРАУДСОРСИНГА В СИСТЕМЕ УПРАВЛЕНИЯ ИНВЕСТИЦИЯМИ И ИННОВАЦИЯМИ .....	337
<b>Винокуров Д.Д.</b> ЦИФРОВИЗАЦИЯ В СФЕРЕ БАНКОВСКОГО БИЗНЕСА ..	340
<b>Героян М.В.</b> АДАПТАЦИЯ БИЗНЕС-МОДЕЛИ ОРГАНИЗАЦИИ К РАБОТЕ В ЦИФРОВОЙ СРЕДЕ.....	342
<b>Гулиев Алим Рафи оглы.</b> ИННОВАЦИОННЫЙ СЕРВИС ЗАПИСИ В ЧАСТНЫЕ МЕДИЦИНСКИЕ КЛИНИКИ .....	346
<b>Искосков М.О., Альбаева А.М.</b> СРАВНИТЕЛЬНЫЙ АНАЛИЗ СИСТЕМЫ МЕТОДОВ ОЦЕНКИ ЭФФЕКТИВНОСТИ ИННОВАЦИОННОЙ ИНФРАСТРУКТУРЫ .....	349
<b>Заднева Е.Ю., Кузьмин М.С.</b> ОЦЕНКА ВОЗМОЖНОСТИ ВНЕДРЕНИЯ ИННОВАЦИОННОГО ПРОЕКТА В ДЕВЕЛОПМЕНТЕ .....	354
<b>Калганов И.С.</b> ВЛИЯНИЕ ЦИФРОВЫХ ПЛАТФОРМ НА ХАРАКТЕР ДЕЯТЕЛЬНОСТИ ЭКОНОМИЧЕСКИХ АГЕНТОВ .....	356
<b>Мельник А.Н., Кузьмин М.С.</b> ЭВОЛЮЦИЯ ВЗГЛЯДОВ НА РЕШЕНИЕ ПРОБЛЕМ РЕАЛИЗАЦИИ КЛИМАТИЧЕСКОЙ ПОЛИТИКИ .....	360

<b>Xinyang Li. THE DEVELOPMENT TREND OF CENTRAL BANK DIGITAL CURRENCY (CBDC) .....</b>	<b>365</b>
<b>Ли-Же-Ю В.Е. ЗНАЧЕНИЕ ИНФОРМАЦИОННЫХ ТЕХНОЛОГИЙ В РАЗВИТИИ ЭКОНОМИКИ.....</b>	<b>367</b>
<b>Мельник А.Н., Лукишина Л.В. ПРОБЛЕМЫ ИЗМЕНЕНИЯ КЛИМАТА В ПАРАДИГМЕ УСТОЙЧИВОГО РАЗВИТИЯ МИРОВОЙ ЭКОНОМИКИ....</b>	<b>370</b>
<b>Нурмухаметова Р.Н., Мустафина О.Н. ОБРАЗ БУДУЩЕГО РЫНКА КРИПТОВАЛЮТ: ТОКЕН NFT .....</b>	<b>374</b>
<b>Сабиров К.Р., Закиров А.А., Хазиахметова Г.А. ИНВЕСТИЦИИ В ИННОВАЦИИ В УСЛОВИЯХ ЦИФРОВОЙ ЭКОНОМИКИ .....</b>	<b>378</b>
<b>Сабитова А.М., Давлетшина Д.Р. ТРАНСФОРМАЦИЯ СОЦИАЛЬНО-ТРУДОВЫХ ОТНОШЕНИЙ В ЦИФРОВОЙ ЭКОНОМИКЕ .....</b>	<b>382</b>
<b>Садриев А.Р., Фахрутдинова А.Ф. ИЗОБРЕТАТЕЛЬСКАЯ АКТИВНОСТЬ В ИНДУСТРИИ ФУТБОЛА.....</b>	<b>385</b>
<b>Садриев А.И., Хаджибаева О.И. ЦИФРОВАЯ ТРАНСФОРМАЦИЯ АВТОДИЛЕРСКОГО БИЗНЕСА.....</b>	<b>389</b>
<b>Тропынина Э.А., Лукишина Л.В. ОСОБЕННОСТИ РАЗВИТИЯ ИНДУСТРИИ РАЗВЛЕЧЕНИЙ В ЦИФРОВОЙ ЭКОНОМИКЕ (НА ПРИМЕРЕ РЫНКА СТРИМИНГОВЫХ ПЛАТФОРМ) .....</b>	<b>391</b>
<b>Хаджибаева О.И., Кузьмин М.С. ЦИФРОВАЯ ТРАНСФОРМАЦИЯ В ДЕВЕЛОПМЕНТЕ .....</b>	<b>394</b>
<b>Мустафина О.Н., Хайрутдинова А.Р. ОТРАЖЕНИЕ МИРОВЫХ ТРЕНДОВ УСТОЙЧИВОГО РАЗВИТИЯ В ДЕЯТЕЛЬНОСТИ РОССИЙСКИХ КОМПАНИЙ .....</b>	<b>397</b>
<b>Халиков А.А., Росляков А.О., Кузьмин М.С. АНАЛИЗ ТРЕНДОВ В ИМПОРТО- И ЭКСПОРТОЗАМЕЩЕНИИ РФ .....</b>	<b>401</b>
<b>Чжан Яньцюн. АНАЛИЗ ИННОВАЦИЙ И ИНВЕСТИЦИЙ В ЦИФРОВУЮ ЭКОНОМИКУ КИТАЯ .....</b>	<b>404</b>
<b>Шайдуллин Р.Н., Гарифуллин И.Н. ИНСТИТУЦИОНАЛЬНЫЕ ОСНОВЫ ФОРМИРОВАНИЯ ИННОВАЦИОННОЙ РЕНТЫ .....</b>	<b>408</b>
<b>Шагеева Г.Р., Сагитов Р.Р. ПРАКТИЧЕСКОЕ РУКОВОДСТВО: ОЦЕНКА РИСКОВ ЦИФРОВОГО СЛЕДА РУКОВОДИТЕЛЯ .....</b>	<b>412</b>
<b>Шигапова А.А. ОСОБЕННОСТИ РЕАЛИЗАЦИИ ИННОВАЦИОННЫХ ПРОЕКТОВ В ХИМИЧЕСКОЙ ПРОМЫШЛЕННОСТИ В УСЛОВИЯХ ЭКОНОМИЧЕСКОЙ ТУРБУЛЕНТНОСТИ.....</b>	<b>414</b>
<b>Юсупов Д.И. ВИЗУАЛИЗАЦИЯ ЦЕЛЕЙ КОМПАНИИ КАК ИНСТРУМЕНТ ПОВЫШЕНИЯ ЭФФЕКТИВНОСТИ ЕЕ ДЕЯТЕЛЬНОСТИ .....</b>	<b>418</b>
<b>Яруллин Э.Ф., Подгорная А.И., Шуралева А.А. КРАУДФАНДИНГ КАК СОВРЕМЕННЫЙ ВСПОМОГАТЕЛЬНЫЙ ФИНАНСОВЫЙ РЫЧАГ БИЗНЕСА.....</b>	<b>420</b>

## СЕКЦИЯ

### «МАРКЕТИНГ И НЕЙРОМАРКЕТИНГОВЫЕ ТЕХНОЛОГИИ»

<b>Абубакирова А.Р., Шагиахметова И.И. НЕЙРОМАРКЕТИНГ КАК ИНСТРУМЕНТ ВОЗДЕЙСТВИЯ НА ПОВЕДЕНИЕ ПОТРЕБИТЕЛЯ .....</b>	<b>424</b>
---	------------

<b>Акаева В.Р.</b> НЕЙРОМАРКЕТИНГ В РИТЕЙЛЕ: ОСОБЕННОСТИ ИСПОЛЬЗОВАНИЯ И ПЕРСПЕКТИВЫ РАЗВИТИЯ .....	428
<b>Бакирова А.И.</b> ИСПОЛЬЗОВАНИЕ МЕТАМОРФНОЙ МОДЕЛИ ЗАЛЬТМАНА ДЛЯ СОЗДАНИЯ И УЛУЧШЕНИЯ КРЕАТИВНОЙ КОНЦЕПЦИИ РЕКЛАМЫ .....	431
<b>Белобородова А.Л., Палякин Р.Б.</b> ГОЛОС БРЕНДА: КАК ХАРАКТЕР КОММУНИКАЦИИ ВЛИЯЕТ НА ФОРМИРОВАНИЕ ИДЕНТИЧНОСТИ БРЕНДА .....	435
<b>Евсеев Е.В.</b> ОСОБЕННОСТИ ФОРМИРОВАНИЯ МЕХАНИЗМОВ ПОТРЕБИТЕЛЬСКОГО ВЫБОРА НА РЫНКЕ ЖИЛОЙ НЕДВИЖИМОСТИ .....	439
<b>Зоиров Равшанбек Урин Угли, Ахматкулов Т.М., Акбаров Ш.Д., Аксёнов С.А., Иванов В.А.</b> ОЦЕНКА СЕРВИСА АЛКОГОЛЬНЫХ МАГАЗИНОВ В СОВРЕМЕННЫХ УСЛОВИЯХ .....	442
<b>Иванова В.А., Мустафина Л.А., Шамсутдинова А.Р., Яруллина Д.А.</b> КАЧЕСТВО СЕРВИСА В МАГАЗИНАХ БЫТОВОЙ ТЕХНИКИ .....	449
<b>Нуриева И.А., Хисамова А.А., Хуан Цзюнь, Чуракова Е.Д.</b> КЛИЕНТСКИЙ СЕРВИС «OZON» НА ОСНОВЕ ИССЛЕДОВАНИЯ ПО МЕТОДУ ПОПАРНЫХ СРАВНЕНИЙ .....	452
<b>Кузовкина М.А.</b> EVENT-МАРКЕТИНГ В ДЕЯТЕЛЬНОСТИ СОВРЕМЕННЫХ ОРГАНИЗАЦИЙ .....	456
<b>Кузовкина М.А., Чудинова Д.С.</b> ФОРМИРОВАНИЕ И РАЗВИТИЕ HR-БРЕНДА В ОРГАНИЗАЦИИ .....	459
<b>Никитина К.В.</b> НЕЙРОМАРКЕТИНГОВЫЕ ТЕХНОЛОГИИ КАК ИНСТРУМЕНТ ПРОДВИЖЕНИЯ БРЕНДА .....	462
<b>Павлова А.В., Зарипова Э.Р., Палей Т.Ф.</b> ЗНАЧИМОСТЬ СИСТЕМ УПРАВЛЕНИЯ ИННОВАЦИОННОЙ ДЕЯТЕЛЬНОСТЬЮ В ОРГАНИЗАЦИЯХ .....	466
<b>Рыбачкова Е.Д., Абдулина И.А., Салаватуллина А.Р.</b> МЕТАВСЕЛЕННЫЕ КАК НОВЫЙ СПОСОБ РАЗВИТИЯ МАРКЕТИНГА ....	469
<b>Сакаева Д.У., Касимова А.И., Новикова Е.Н.</b> ВЛИЯНИЕ СОЦИАЛЬНЫХ СЕТЕЙ НА ПОВЕДЕНИЕ ПОТРЕБИТЕЛЯ.....	473
<b>Султанова А.Р.</b> НЕЙРОМАРКЕТИНГ ПРИ ПРОДВИЖЕНИИ ПРОДУКЦИИ В СОЦИАЛЬНЫХ СЕТЯХ.....	475
<b>Чудинова Д.С., Кузовкина М.А.</b> РОЛЬ МАРКЕТИНГОВЫХ КОММУНИКАЦИЙ В ПРОДВИЖЕНИИ БРЕНДОВ.....	479

#### **СЕКЦИЯ «МЕНЕДЖМЕНТ И ИННОВАЦИОННЫЕ УПРАВЛЕНЧЕСКИЕ ПРАКТИКИ»**

<b>Акмурзина А.А.</b> ОБЩАЯ ЧЕРТА ТРАДИЦИОННЫХ ПОДХОДОВ И ЦИФРОВЫХ ТЕХНОЛОГИЙ В УПРАВЛЕНИИ КАЧЕСТВОМ .....	483
<b>Бенрашу Наримен</b> ЦИФРОВЫЕ ТЕХНОЛОГИИ И ШЕРИНГ-ЭКОНОМИКА.....	486
<b>Вахитов Э.Х.</b> МЕХАНИЗМЫ УПРАВЛЕНИЯ ПРИБЫЛЬЮ В СОВРЕМЕННОЙ ЭКОНОМИКЕ .....	489

<b>Галиев Р.И.</b> АКТУАЛЬНЫЕ ВОПРОСЫ ДИСТАНЦИОННОГО УПРАВЛЕНИЯ ПЕРСОНАЛОМ .....	492
<b>Малахов В.П.</b> ФУНКЦИИ УПРАВЛЕНЧЕСКОЙ ДЕЯТЕЛЬНОСТИ В УПРАВЛЕНИИ ЭКОНОМИЧЕСКОЙ СИСТЕМОЙ .....	495
<b>Пантелеева М.А., Сафина Д.М.</b> ИССЛЕДОВАНИЕ ВЛИЯНИЯ ИНДЕКСА УДОВЛЕТВОРЕННОСТИ КЛИЕНТА (CSI) НА ФИНАНСОВЫЕ ПОКАЗАТЕЛИ КОМПАНИИ .....	497
<b>Сафина А.А.</b> ОСОБЕННОСТИ РАЗРАБОТКИ РЕПУТАЦИОННОЙ СТРАТЕГИИ КОМПАНИИ.....	501
<b>Староскольская В.Д.</b> ЭФФЕКТИВНОЕ УПРАВЛЕНИЕ ФИНАНСОВЫМИ РЕЗУЛЬТАТАМИ.....	504
<b>Талдыкин С.И., Забирова Л.М.</b> РОЛЬ И МЕТОДЫ МОТИВАЦИИ ПЕРСОНАЛА В ОРГАНИЗАЦИИ .....	507
<b>Фатыхов А.А., Хузеева А.М.</b> РОЛЬ ЖЕНЩИН В КОРПОРАТИВНОМ УПРАВЛЕНИИ.....	511
<b>Филиппова И.А., Орлова М.А.</b> ЛЕВЕРИДЖ КАК ИНСТРУМЕНТ УПРАВЛЕНИЯ РИСКАМИ КОМПАНИИ.....	514
<b>Филиппова И.А., Ахметханова К.М., Гибадуллина А.И.</b> ИНСТРУМЕНТАРИЙ ПРОГНОЗИРОВАНИЯ УРОВНЯ РИСКА ПОТЕРИ ПЛАТЕЖЕСПОСОБНОСТИ И ФИНАНСОВОЙ НЕСОСТОЯТЕЛЬНОСТИ... 518	
<b>Ялалтынова Д.А.</b> СОЦИАЛЬНОЕ ПРЕДПРИНИМАТЕЛЬСТВО В СФЕРЕ ФИЗИЧЕСКОЙ КУЛЬТУРЫ И СПОРТА .....	522

#### **СЕКЦИЯ «ПРОБЛЕМЫ РАЗВИТИЯ ИНДУСТРИИ ТУРИЗМА И ГОСТЕПРИИМСТВА В СОВРЕМЕННЫХ УСЛОВИЯХ»**

<b>Горшунова П.В., Богдасариан К., Хазиахметова Г.А.</b> ВЛИЯНИЕ ЭКОНОМИЧЕСКИХ САНКЦИЙ НА РАЗВИТИЕ ВНУТРЕННЕГО ТУРИЗМА В РОССИИ.....	525
<b>Захарова Ю.С.</b> АКТУАЛЬНОСТЬ И ПРЕИМУЩЕСТВА КЛАСТЕРНОГО ПОДХОДА В РАЗВИТИИ ТУРИЗМА В РОССИИ .....	528
<b>Романов М.С., Петрухина П.И.</b> ВЛИЯНИЕ АВТОМАТИЗАЦИИ ПРОИЗВОДСТВЕННЫХ ПРОЦЕССОВ В ТУРИЗМЕ НА ТРЕБОВАНИЯ К ЗНАНИЯМ, УМЕНИЯМ И НАВЫКАМ .....	531
<b>Садреева Д.Р., Мясникова А.М.</b> АНАЛИЗ АВИАПЕРЕВОЗОК РОССИЙСКОЙ ФЕДЕРАЦИИ ВО ВРЕМЯ ПАНДЕМИИ COVID-19.....	535
<b>Хедер Зуха.</b> ФАКТОРЫ, ПРЕПЯТСТВУЮЩИЕ РАЗВИТИЮ ГЛОБАЛЬНОГО ДЕЛОВОГО ТУРИЗМА.....	537
<b>Mohamed Youssef Ibrahim Helal.</b> THE OPPORTUNITIES FOR CREATING CUSTOMER VALUE IN THE CONTEXT OF RESTAURANTS' DIGITAL TRANSFORMATION .....	540

#### **СЕКЦИЯ «ПРЕЕМСТВЕННОСТЬ ЭКОЛОГО-ГЕОГРАФИЧЕСКОГО ОБРАЗОВАНИЯ»**

<b>Бекетова С.И., Хаялеева А.Д., Валиев М.Р., Фархуллин Р.Ш.</b> ТЕОРЕТИЧЕСКИЙ АНАЛИЗ ВОПРОСОВ ПРОБЛЕМНОГО ОБУЧЕНИЯ ....	544
--	-----



<b>Гайсин Р.И., Гайсин И.Т., Кумарбекулы Санат</b> ВЛИЯНИЕ ПРОЦЕССОВ ДИФФЕРЕНЦИАЦИИ НА РАЗВИТИЕ ГЕОГРАФИИ И ГЕОГРАФИЧЕСКОГО ОБРАЗОВАНИЯ В ВУЗАХ .....	548
<b>Гайсин Р.И., Киямова А.Г.</b> ИНТЕГРАЦИЯ ЭКОЛОГО-ГЕОГРАФИЧЕСКОГО ОБРАЗОВАНИЯ В ПОДГОТОВКУ БУДУЩИХ УЧИТЕЛЕЙ ГЕОГРАФИИ В ВУЗЕ .....	552
<b>Романова Е.С., Уленгов Р.А.</b> КАРТОГРАФИЧЕСКОЕ ОБЕСПЕЧЕНИЕ ЭКОЛОГИЧЕСКОГО ОБРАЗОВАНИЯ .....	556
<b>Саушкина О.С., Хаялеева А.Д., Гайсин Р.И., Кумарбекулы Санат.</b> РЕАЛИЗАЦИЯ СИСТЕМНО-ДЕЯТЕЛЬНОСТНОГО ПОДХОДА ПРИ ФОРМИРОВАНИИ ПРЕДМЕТНЫХ ОБРАЗОВАТЕЛЬНЫХ РЕЗУЛЬТАТОВ ОБУЧАЮЩИХСЯ НА УРОКАХ ГЕОГРАФИИ .....	559
<b>Саушкина О.С., Уленгов Р.А., Гайсин И.Т.</b> ИСПОЛЬЗОВАНИЕ КЕЙС-ТЕХНОЛОГИИ ПРИ ИЗУЧЕНИИ ТОПЛИВНО-ЭНЕРГЕТИЧЕСКОГО КОМПЛЕКСА РОССИИ НА УРОКАХ ГЕОГРАФИИ.....	561

**СЕКЦИЯ «УСТОЙЧИВОСТЬ ЭКОНОМИЧЕСКОГО РОСТА  
В УСЛОВИЯХ СИСТЕМНЫХ ПРЕОБРАЗОВАНИЙ:  
МЕХАНИЗМЫ И КЛЮЧЕВЫЕ НАПРАВЛЕНИЯ»**

<b>Shadieva G.M., Kuvandikov Sh.O.</b> THE FACTORS OF DEVELOPMENT OF FAMILY ENTREPRENEURSHIP .....	564
<b>Абсалямова С.Г., Мухаметгалиева Ч.Ф.</b> ОСНОВНЫЕ ТРЕНДЫ ЦИФРОВИЗАЦИИ МИРОХОЗЯЙСТВЕННЫХ СВЯЗЕЙ.....	567
<b>Афанасьев М.В., Уразбахтина Л.Р.</b> РАЗВИТИЕ ИННОВАЦИОННОЙ ЭКОНОМИКИ РОССИИ В УСЛОВИЯХ САНКЦИОННОГО ДАВЛЕНИЯ ...	571
<b>Орлов И.Ю.</b> СИСТЕМА ПОКАЗАТЕЛЕЙ ИНФОРМАЦИОННОГО ПОТЕНЦИАЛА СУБЪЕКТОВ РОССИЙСКОЙ ФЕДЕРАЦИИ .....	574
<b>Чжан Дали.</b> ОРГАНИЗАЦИОННЫЕ И ФИНАНСОВЫЕ УСЛОВИЯ КООПЕРАЦИИ РОССИИ И КИТАЯ В ВЫСОКОТЕХНОЛОГИЧНЫХ ОТРАСЛЯХ ПРОМЫШЛЕННОСТИ .....	577
<b>Иержати Сайлик.</b> ИГРОВАЯ СХЕМА ОЦЕНКИ ЭФФЕКТИВНОСТИ ИНТЕГРАЦИИ РОССИИ И КИТАЯ НА ОСНОВЕ АНАЛИТИЧЕСКОГО ИЕРАРХИЧЕСКОГО ПРОЦЕССА .....	582
<b>Стрельник Е.Ю., Ахмтянова А.М., Гумарова А.М.</b> АНАЛИЗ НАЛОГОВОЙ НАГРУЗКИ ПО ВИДАМ ЭКОНОМИЧЕСКОЙ ДЕЯТЕЛЬНОСТИ В РФ.....	585
<b>Батыршина А.А., Половкина Э.А.</b> ОЦЕНКА ДЕМОГРАФИЧЕСКОЙ СИТУАЦИИ В РОССИИ.....	590
<b>Валиуллина Э.Р.</b> ТРАНСФОРМАЦИЯ СБЕРЕГАТЕЛЬНОГО ПОВЕДЕНИЯ ДОМОХОЗЯЙСТВ В УСЛОВИЯХ РАЗВИТИЯ ПОТРЕБИТЕЛЬСКОГО КРЕДИТОВАНИЯ.....	593
<b>Гайзатуллина Д.Ш.</b> ПОВЫШЕНИЕ РОЛИ ОБРАЗОВАНИЯ В ОБЕСПЕЧЕНИИ ЭКОНОМИЧЕСКОГО РОСТА В СОВРЕМЕННОМ ОБЩЕСТВЕ .....	597
<b>Галинурова К.Р.</b> ТРАНСФОРМАЦИЯ МОДЕЛЕЙ УПРАВЛЕНИЯ ОРГАНИЗАЦИЯМИ ЭКОНОМИКИ РФ В ПЕРИОД ПАНДЕМИЙНО-САНКЦИОННОГО КРИЗИСА 2020–2022 ГГ. ....	601
<b>Губайдуллина Т.Н., Хадиджа Махамат.</b> ФАКТОРЫ ЭКОНОМИЧЕСКОГО РОСТА В РАЗВИВАЮЩИХСЯ СТРАНАХ (НА ПРИМЕРЕ СИНГАПУРА) ....	604

<b>Краснова Э.Д., Гайнутдинова А.А. ОСОБЕННОСТИ РАЗВИТИЯ ЭКОНОМИКИ РЕГИОНА, НА ПРИМЕРЕ РЕСПУБЛИКИ ТАТАРСТАН</b> .....	607
<b>Мухарлямова К.А. ПРИМЕНЕНИЕ ЗАРУБЕЖНЫХ МОДЕЛЕЙ ПРОГНОЗИРОВАНИЯ БАНКРОТСТВА НА РЫНКЕ РОССИЙСКИХ КОМПАНИЙ</b> .....	611
<b>Нигматуллина К.Ф. РАЗВИТИЕ ТРАНСНАЦИОНАЛЬНЫХ КОРПОРАЦИЙ ИЗ РАЗВИВАЮЩИХСЯ СТРАН</b> .....	614
<b>Ниязова М.А., Алимджанов М.А. СОВРЕМЕННАЯ ИНТЕЛЛЕКТУАЛЬНАЯ МИГРАЦИЯ И ЕЕ ОСОБЕННОСТИ</b> .....	618
<b>Одинаев Ф.Б., Ельшин Л.А. СФЕРЫ РЕАЛИЗАЦИИ ЦЕНОВОЙ И НЕЦЕНОВОЙ КОНКУРЕНЦИИ В УСЛОВИЯХ НЕУСТОЙЧИВОЙ КОНЪЮКТУРНОЙ СРЕДЫ</b> .....	620
<b>Takayama Constantini, Youji Paolo Nicolás. ESSENCE OF DEVELOPMENT ECONOMICS</b> .....	623
<b>Takayama Constantini, Youji Paolo Nicolás. INSTRUMENTS OF DEVELOPMENT ECONOMICS</b> .....	625
<b>Шадиева Г.М., Кувандииков Ш.О. РЕЗУЛЬТАТЫ ОЦЕНКИ РОЛИ СФЕРЫ УСЛУГ В РАЗВИТИИ РЕГИОНОВ</b> .....	627

#### **СЕКЦИЯ «РАЗВИТИЕ ПРОИЗВОДСТВЕННЫХ СИСТЕМ В СОВРЕМЕННЫХ УСЛОВИЯХ»**

<b>Ахметов Д.И., Демьянова О.В. ПРОБЛЕМЫ И ПЕРСПЕКТИВЫ ЦИФРОВИЗАЦИИ НЕФТЕГАЗОВОЙ ОТРАСЛИ</b> .....	631
<b>Гафурова З.М., Хазиахметова Г.А. ОПТИМИЗАЦИЯ БИЗНЕС-ПРОЦЕССОВ ПРЕДПРИЯТИЯ</b> .....	635
<b>Чжан Дали. НОРМАТИВНО-ПРАВОВОЕ И ОРГАНИЗАЦИОННОЕ ОБЕСПЕЧЕНИЕ РАЗВИТИЯ РОССИЙСКО-КИТАЙСКОГО СОТРУДНИЧЕСТВА В ВЫСОКОТЕХНОЛОГИЧНЫХ ОТРАСЛЯХ ПРОМЫШЛЕННОСТИ</b> .....	637
<b>Иванова В.А., Мустафина Л.А., Шамсутдинова А.Р., Яруллина Д.А. КАЧЕСТВО СЕРВИСА В МАГАЗИНАХ БЫТОВОЙ ТЕХНИКИ</b> .....	642
<b>Лантаева А.М., Хазиахметова Г.А. СОВЕРШЕНСТВОВАНИЕ ДЕЯТЕЛЬНОСТИ ПРЕДПРИЯТИЯ НА ОСНОВЕ ПРОЦЕССНОГО ПОДХОДА И LEAN PRODUCTION</b> .....	646
<b>Муталапов И.Ф., Хазиахметова Г.А. ВОЗОБНОВЛЯЕМЫЕ ИСТОЧНИКИ ЭНЕРГИИ КАК ФАКТОР ЭКОРАЗВИТИЯ</b> .....	649
<b>Фатхутдинова О.А., Закирова Ч.С., Нурыйахметова С.М. ОЦЕНКА ЭФФЕКТИВНОСТИ МЕРОПРИЯТИЙ ПО ЦИФРОВИЗАЦИИ РАБОТЫ АВТОТРАНСПОРТНОЙ СИСТЕМЫ ПРЕДПРИЯТИЯ</b> .....	651
<b>Фатхутдинова О.А., Нурыйахметова С.М. АНАЛИЗ ВЛИЯНИЯ РИСКОВ НА УРОВЕНЬ ПРОИЗВОДСТВЕННОГО ПОТЕНЦИАЛА ПРЕДПРИЯТИЯ</b> .....	656
<b>Хазиахметова Г.А., Мингалимова Л.С. РЕЗЕРВЫ РОСТА ПРОМЫШЛЕННОГО ПРОИЗВОДСТВА</b> .....	660
<b>Халикова А.Ш. АНАЛИЗ РЫНОЧНОГО СОСТОЯНИЯ ОРЕНБУРГСКОГО ПУХОВЯЗАЛЬНОГО ПРОМЫСЛА: ВЫЯВЛЕНИЕ ПРИЧИН СНИЖЕНИЯ ОБЪЕМОВ СПРОСА В РОССИИ, ПУТИ РЕШЕНИЯ ПРОБЛЕМЫ</b> .....	665

## **СЕКЦИЯ «НОВЫЕ ТRENДЫ РАЗВИТИЯ ЭКОНОМИЧЕСКОЙ НАУКИ: ПРОГНОЗЫ И РЕАЛИИ»**

<b>Алсаиед Г., Исмагилов И.И.</b> АНАЛИЗ ОПРЕДЕЛЕНИЙ И УТОЧНЕНИЕ ПОНЯТИЯ ЦИФРОВОЙ ЭКОНОМИКИ.....	668
<b>Барунова А.А., Демахина О.В.</b> КИТАЙСКАЯ ИННОВАЦИОННАЯ СИСТЕМА В КОНТЕКСТЕ ИНСТИТУЦИОНАЛЬНОЙ ЭКОНОМИКИ.....	670
<b>Вильданова А.М., Рудалева И.А.</b> ПЕРСПЕКТИВЫ РАЗВИТИЯ ЛЕГКОЙ ПРОМЫШЛЕННОСТИ РЕСПУБЛИКИ ТАТАРСТАН .....	676
<b>Гарипов А.Р.</b> ПРОЦЕСС ПОЯВЛЕНИЯ И ВНЕДРЕНИЯ ЦИФРОВОЙ ВАЛЮТЫ ЦЕНТРАЛЬНОГО БАНКА В РОССИЙСКОЙ ФЕДЕРАЦИИ.....	681
<b>Гарифуллина А.А., Гаделшина Л.А.</b> ОСОБЕННОСТИ ПОТРЕБИТЕЛЬСКОГО ПОВЕДЕНИЯ НА РАЗВИВАЮЩИХСЯ РЫНКАХ В УСЛОВИЯХ ПАНДЕМИИ COVID-19.....	685
<b>Григорьева Е.А., Губайдуллина Т.Н., Салеева Ч.Э.</b> ЭКОСИСТЕМА ФИНТЕХ И ПРИНЦИПЫ УСТОЙЧИВОГО РАЗВИТИЯ .....	687
<b>Паненко Я.О.</b> ОСОБЕННОСТИ РЫНКА ТРУДА В РОССИИ В УСЛОВИЯХ САНКЦИЙ 2022 ГОДА.....	692
<b>Подгайная Ю.А.</b> ОСОБЕННОСТИ ДИНАМИЧЕСКОГО ЦЕНООБРАЗОВАНИЯ НА ПРИМЕРЕ ОНЛАЙН-ПЛАТФОРМЫ ПАССАЖИРОПЕРЕВОЗОК .....	693
<b>Сигачева Л.Е.</b> СКЛОННОСТЬ К РИСКУ И ВОЗНАГРАЖДЕНИЕ: ЭКСПЕРИМЕНТАЛЬНОЕ ИССЛЕДОВАНИЕ.....	696
<b>Суркова А.В., Подольская А.В.</b> РАЗВИТИЕ СФЕРЫ УСЛУГ В УСЛОВИЯХ ПАНДЕМИИ И ЦИФРОВИЗАЦИИ ЭКОНОМИКИ.....	699

## **СЕКЦИЯ «ЭКОНОМИКО-ПРАВОВЫЕ АСПЕКТЫ ОБЕСПЕЧЕНИЯ ЭКОНОМИЧЕСКОЙ БЕЗОПАСНОСТИ В СОВРЕМЕННЫХ УСЛОВИЯХ»**

<b>Абызова Я.Р., Тухфетуллова А.Э.</b> КАДРОВАЯ БЕЗОПАСНОСТЬ КАК ОДНА ИЗ СОСТАВЛЯЮЩИХ ЭКОНОМИЧЕСКОЙ БЕЗОПАСНОСТИ ОРГАНИЗАЦИИ.....	702
<b>Афошина А.В., Исакова А.Д.</b> ТРУДОВАЯ БЕЗОПАСНОСТЬ ЛИЧНОСТИ КАК АСПЕКТ ЭКОНОМИЧЕСКОЙ БЕЗОПАСНОСТИ ГОСУДАРСТВА .....	707
<b>Бурмистрова В.В., Бурмистрова К.В.</b> ТРУДОВАЯ БЕЗОПАСНОСТЬ КАК СОСТАВЛЯЮЩАЯ ЭКОНОМИЧЕСКОЙ БЕЗОПАСНОСТИ ГОСУДАРСТВА .....	710
<b>Васильева А.Ю., Хисамутдинова Э.Н.</b> УТЕЧКА КОНФИДЕНЦИАЛЬНОЙ ИНФОРМАЦИИ КАК ФАКТОР УГРОЗЫ ИНФОРМАЦИОННОЙ БЕЗОПАСНОСТИ.....	714
<b>Габдрахманова А.Р., Пилтоян А.М.</b> ПРАВОВОЕ РЕГУЛИРОВАНИЕ ФИНАНСОВОЙ БЕЗОПАСНОСТИ В СОВРЕМЕННЫХ УСЛОВИЯХ .....	717
<b>Гилязетдинова Н.И., Береснев С.О.</b> РОЛЬ ТРУДОВОГО ПРАВА В ОБЕСПЕЧЕНИИ ЭКОНОМИЧЕСКОЙ БЕЗОПАСНОСТИ ЛИЧНОСТИ .....	720
<b>Ермошина Е.Э.</b> ЦЕЛЕВОЙ АСПЕКТ ОБЕСПЕЧЕНИЯ ЭКОНОМИЧЕСКОЙ БЕЗОПАСНОСТИ ВУЗА.....	724

<b>Загидуллин А.Р., Махмутова Р.М. ЭКОНОМИЧЕСКАЯ БЕЗОПАСНОСТЬ РФ В УСЛОВИЯХ САНКЦИЙ</b> .....	726
<b>Кузьева А.А., Кукарова Э.Ю. ПРОБЛЕМА ОРГАНИЗАЦИИ РАБОЧЕГО ВРЕМЕНИ ГОСУДАРСТВЕННЫХ СЛУЖАЩИХ КАК СПОСОБ ОБЕСПЕЧЕНИЯ ЭКОНОМИЧЕСКОЙ БЕЗОПАСНОСТИ</b> .....	729
<b>Мамакова Д.А., Насибуллина А.А. ПРОБЛЕМЫ ОБЕСПЕЧЕНИЯ МУНИЦИПАЛЬНОЙ ЭКОНОМИЧЕСКОЙ БЕЗОПАСНОСТИ</b> .....	733
<b>Мелюхина К.А., Пучкова Н.В. СОСТОЯНИЕ ЭКОНОМИЧЕСКОЙ ПРЕСТУПНОСТИ КАК ФАКТОР ЭКОНОМИЧЕСКОЙ БЕЗОПАСНОСТИ РЕГИОНА</b> .....	737
<b>Мусина Э.Р., Хисамутдинова Э.Н. ПРЕСТУПЛЕНИЯ В СФЕРЕ ИНФОРМАЦИОННЫХ ТЕХНОЛОГИЙ И ИХ ОСОБЕННОСТИ</b> .....	741
<b>Мухамедзянова Я.Э., Нуретдинова А.Р. ВЛИЯНИЕ РЫНКА ТРУДА НА ЭКОНОМИЧЕСКУЮ БЕЗОПАСНОСТЬ</b> .....	744
<b>Чепко Ю.В., Склецова О.В. ОЦЕНКА УГРОЗ ЭКОНОМИЧЕСКОЙ БЕЗОПАСНОСТИ ООО «АВЕКСИМА СИБИРЬ»</b> .....	748
<b>Шайхутдинова А.Р. УГРОЗЫ ЭКОНОМИЧЕСКОЙ БЕЗОПАСНОСТИ В СОВРЕМЕННОЙ РОССИИ</b> .....	752
<b>Шаткина Е.А., Гадыев Р.И. ТРУДОВЫЕ РЕСУРСЫ КАК СОСТАВЛЯЮЩАЯ И КАК ФАКТОР ОБЕСПЕЧЕНИЯ ЭКОНОМИЧЕСКОЙ БЕЗОПАСНОСТИ ГОСУДАРСТВА</b> .....	755
<b>Якушкина А.А., Юмангулов А.Ф. КАДРОВАЯ БЕЗОПАСНОСТЬ КАК ОДНА ИЗ СОСТАВЛЯЮЩИХ ЭКОНОМИЧЕСКОЙ БЕЗОПАСНОСТИ</b> .....	758

**СЕКЦИЯ «УПРАВЛЕНИЕ ЧЕЛОВЕЧЕСКИМИ РЕСУРСАМИ:  
ТЕОРИЯ, ПРАКТИКА И ПЕРСПЕКТИВЫ»**

<b>Фахрутдинова Е.В., Адхаб Маджид Радхи Адхаб. ОБ ЭЛЕМЕНТАХ ЧЕЛОВЕЧЕСКОГО КАПИТАЛА</b> .....	762
<b>Фахрутдинова Е.В., Аль-Махмоди Азиз Камиль Навир. ВЛИЯНИЕ ОБУЧЕНИЯ НА СТОЛПЫ ОРГАНИЗАЦИОННОГО СОВЕРШЕНСТВА В КОМПАНИЯХ</b> .....	764
<b>Загидуллин К.Р. УПРАВЛЕНИЕ ЧЕЛОВЕЧЕСКИМ ТАЛАНТОМ В ЭПОХУ ЦИФРОВОЙ ТРАНСФОРМАЦИИ ОБЩЕСТВА</b> .....	767
<b>Зайнутдинова Д.И. ВЫСШЕЕ ОБРАЗОВАНИЕ КАК ИНСТРУМЕНТ ФОРМИРОВАНИЯ ЧЕЛОВЕЧЕСКОГО КАПИТАЛА</b> .....	770
<b>Илларионова А.С. ТЕНДЕНЦИИ РАЗВИТИЯ IT-РЕКРУТИНГА В СОВРЕМЕННЫХ РЕАЛИЯХ РОССИИ</b> .....	772
<b>Мухитдинова А.Р. РАЗВИТИЕ РЫНКА ТРУДА В ПОСТПАНДЕМИЙНЫЙ ПЕРИОД</b> .....	776
<b>Никонова О.И. ОСОБЕННОСТИ ПРАВОВЫХ АСПЕКТОВ НЕПРЕРЫВНОГО ОБРАЗОВАНИЯ ВЗРОСЛЫХ</b> .....	779
<b>Сафиуллин Б.Л. СОВРЕМЕННЫЕ ПОДХОДЫ К ОЦЕНКЕ ЭФФЕКТИВНОСТИ ИНВЕСТИЦИЙ В ЧЕЛОВЕЧЕСКИЙ КАПИТАЛ</b> .....	782



**СЕКЦИЯ «ИНСТРУМЕНТЫ УПРАВЛЕНИЯ СТОИМОСТЬЮ  
КОМПАНИИ В УСЛОВИЯХ ЦИФРОВОЙ  
ТРАНСФОРМАЦИИ ЭКОНОМИКИ»**

<b>Ибатуллина А.А., Ибатуллин Б.Л. ФИНАНСОВАЯ СТРАТЕГИЯ ПРЕДПРИЯТИЯ ОПК В УСЛОВИЯХ ЦИФРОВИЗАЦИИ .....</b>	<b>786</b>
<b>Костычев Н.М., Сайфеева Е.Б. ПРАКТИЧЕСКИЙ АСПЕКТ ОЦЕНКИ ДЕЛОВОЙ РЕПУТАЦИИ (ГУДВИЛЛА) КОМПАНИИ.....</b>	<b>789</b>
<b>Муллахметов Э.И., Чемина Д.В., Левачкова С.Ю. ФАКТОРНЫЙ АНАЛИЗ СТОИМОСТИ АВТОМОБИЛЬНЫХ ТРАНСПОРТНЫХ СРЕДСТВ.....</b>	<b>792</b>
<b>Новоселова Е.А., Ильдарханова А.К. СТРАТЕГИЯ РАЗВИТИЯ КОМПАНИЙ МАЛОГО БИЗНЕСА В СОЦИАЛЬНЫХ СЕТЯХ КАК ИНСТРУМЕНТ УПРАВЛЕНИЯ СТОИМОСТЬЮ КОМПАНИИ .....</b>	<b>795</b>
<b>Филь А.Е., Якупова Н.М. ПРОБЛЕМЫ ВНЕДРЕНИЯ ERP-СИСТЕМ НА ПРЕДПРИЯТИИ В УСЛОВИЯХ ЦИФРОВОЙ ТРАНСФОРМАЦИИ ЭКОНОМИКИ.....</b>	<b>798</b>

**СЕКЦИЯ**  
**«ПОВЫШЕНИЕ УРОВНЯ ФИНАНСОВОЙ ГРАМОТНОСТИ**  
**И РАЗВИТИЕ ФИНАНСОВОГО ОБРАЗОВАНИЯ**  
**В СОВРЕМЕННОМ ЦИФРОВОМ ОБЩЕСТВЕ»**

**ПОВЫШЕНИЕ ФИНАНСОВОЙ ГРАМОТНОСТИ**  
**КАК ВЕКТОР РАЗВИТИЯ СУБЪЕКТОВ МАЛОГО**  
**И СРЕДНЕГО ПРЕДПРИНИМАТЕЛЬСТВА**

**Азизова Лия Рубиновна**

*Казанский (Приволжский) федеральный университет, Казань, Россия*

*Аннотация.* В данной статье рассмотрен уровень финансовой грамотности субъектов малого и среднего предпринимательства Российской Федерации. Изучена национальная Стратегия повышения финансовой грамотности в Российской Федерации. Также рассмотрены вопросы, связанные с налоговой грамотностью субъектов малого и среднего предпринимательства. Сделаны выводы о необходимости поддержки субъектов малого и среднего предпринимательства в Российской Федерации.

*Ключевые слова:* финансовая грамотность, налоговая грамотность, малое и среднее предпринимательство, налоговые органы, электронные сервисы Федеральной налоговой службы.

Предпринимательство является одним из факторов развития национальной экономики и важнейшим и неотъемлемым элементом рыночной экономики, оно способствует не только экономическому, но и социальному развитию государства, оно также оказывает немалое влияние на структуру валового национального продукта. В частности, в сфере малого и среднего предпринимательства могут внедряться инновационные решения, создаваться новые рабочие места, а также развиваться конкурентоспособность в отдельных отраслях экономики. В зарубежных странах проводится комплексная и последовательная поддержка предпринимательства. В России также уделяется особое внимание деятельности субъектов малого и среднего предпринимательства. Например, Постановлением Правительства Российской Федерации от 24.04.2020 № 576 предусмотрено предоставление из федерального бюджета субсидий субъектам малого и среднего предпринимательства, ведущим деятельность в отраслях российской экономики, в наибольшей степени пострадавших в условиях ухудшения ситуации в результате распространения новой коронавирусной инфекции [1], опубликовано на сайте Министерства финансов Российской Федерации. Также президент России В.В. Путин отмечал необходимость поддержки субъектов малого и среднего предпринимательства. Так, 21 апреля 2021 года в послании федеральному собранию глава государства отметил, что субъектам малого и среднего предпринимательства необходимо предоставлять дополнительную поддержку в части мер налогового стимулирования, увеличения доступности кредитования, расширения сбыта продукции, в том числе за счет закупок со стороны крупных госкомпаний [4]. Таким образом, можно сделать вывод о том, что субъекты малого и среднего предпринимательства играют важную роль в устойчивом развитии экономики Российской Федерации. Чтобы выдержать новые вызовы и угрозы экономического характера, а также предотвратить или снизить риски предпринимателям необходимо повышать свой уровень

финансовой грамотности. С одной стороны, финансовая грамотность субъектов малого и среднего предпринимательства способствует грамотному финансовому планированию своей деятельности, а с другой стороны, способствует развитию предпринимательской деятельности, что положительно скажется на экономике государства.

В последнее время уделяется большое внимание повышению финансовой грамотности как важнейшего фактора развития экономики Российской Федерации. Распоряжением Правительства Российской Федерации от 25.09.2017 №2039-р принята Стратегия повышения финансовой грамотности в Российской Федерации на 2017–2023 годы [2]. Стратегия состоит из двух этапов:

– первый этап: 2017–2019 годы; на данном этапе осуществлялся комплекс мероприятий, направленный на реализацию государственных задач в области повышения финансовой грамотности населения;

– второй этап: 2020–2023 годы. Этот этап связан с продолжением осуществления мероприятий по осуществлению повышения финансовой грамотности населения в соответствии с целевыми показателями.

Аналитическим центром НАФИ был проведен анализ уровня финансовой грамотности субъектов малого и среднего предпринимательства Российской Федерации, по итогам которого было выявлено следующее: низкий уровень 31%, средний уровень – 45%, высокий уровень – 31% [5]. Финансовую грамотность предпринимателей оценивали с трех позиций, которые представлены на рисунке 1.



Рис. 1. Показатели оценки уровня финансовой грамотности субъектов малого и среднего предпринимательства в Российской Федерации

В рамках исследования уровня финансовой грамотности субъектов малого и среднего предпринимательства были сделаны следующие выводы: 69% предпринимателей никогда не обучались по вопросам управления финансами. 30% проходили обучение финансовой грамотности; 79% предпринимателей обращаются за помощью по вопросам управления финансами. В основном консультации касаются налогов и налогового учета.

В настоящее время знание налоговой грамотности в Российской Федерации приобретает особое значение. Отсутствие должных налоговых знаний и навыков ограничивают возможность предпринимателей по принятию правильных управленческих решений, что может приводить к налоговым рискам. Одним из приоритетных направлений налоговых органов является повышение уровня налоговой грамотности налогоплательщиков, в том числе субъектов малого и среднего предпринимательства. На официальном сайте Федеральной налоговой службы для удобства налогоплательщиков созданы различные электронные сервисы, которыми может воспользоваться как начинающий, так и действующий предприниматель. К примеру, создан электронный сервис «Создай свой бизнес» для начинающих предпринимателей [6].

Согласно сведениям Общероссийской общественной организации малого и среднего предпринимательства «Опора России», Россия занимает одно из последних мест в мире по доли малого и среднего бизнеса в ВВП страны – 20 %, например, в Японии и Китае этот показатель равен 60 %, в США – 50% [3, с. 24]. Одним из главных проблем развития субъектов малого и среднего предпринимательства в России называют высокую налоговую нагрузку.

Проблемы, с которыми сталкивается малый и средний бизнес, снижают уровень предпринимательской активности. Сбалансированная налоговая политика, которая учитывает интересы налогоплательщиков и государства, благоприятно влияет на стабилизацию экономики страны и рост предпринимательской инициативности. При этом государству необходимо соблюдать баланс в экономической и социальной сфере. Государство не может полностью освободить от налогообложения предпринимательский сектор, так как оно обязано в полном объеме выполнять свою социальную функцию, которая финансируется за счет средств бюджета.

Следует отметить, что предпринимательству сопутствуют и высокие риски. Предприниматель остается один на один с финансовыми трудностями, которые могут возникнуть в случае финансовой неудачи. Поэтому следует подходить к открытию своего дела с продуманным планом действий, в этом может помочь анализ рынка, сравнение конкурентов и составлением бизнес-плана. Это возможно сделать только имея определенную финансовую и экономическую базу знаний.

Поэтому государство оказывает поддержку малому и среднему бизнесу, например в части предоставления снижения страховых взносов с 30% до 15%, возможности применения специальных налоговых режимов, действует мораторий на плановые проверки индивидуальных предпринимателей, малых и средних предприятий.

### Литература

1. Об утверждении Правил предоставления в 2020 году из федерального бюджета субсидий субъектам малого и среднего предпринимательства, ведущим деятельность в отраслях российской экономики, в наибольшей степени пострадавших в условиях ухудшения ситуации в результате распространения новой коронавирусной инфекции. Постановление Правительства РФ от 24.04.2020 г. № 576 // Справочно-правовая система «Гарант». – URL: <https://www.garant.ru/products/ipo/prime/doc/73855337/> (дата обращения: 22.10.2022).

2. Об утверждении Стратегии повышения финансовой грамотности в Российской Федерации на 2017–2023 гг.: распоряжение Правительства РФ от 25.09.2017 № 2039-р // Справочно-правовая система «Гарант». – URL: <https://base.garant.ru/71775558/> (дата обращения: 22.10.2022).

3. Абазьева М.П. Основные проблемы малого предпринимательства в России / М.П. Абазьева // Вопросы экономики и управления. – 2019. – № 3. – С. 23–27.

4. Послание Президента Российской Федерации от 21.04.2021 г. б/н // Официальный сайт интернет-представительства президента России. – URL: <http://www.kremlin.ru/acts/bank/46794> (дата обращения: 22.10.2022).

5. Каждый четвертый предприниматель имеет высокий уровень финансовой грамотности // Официальный сайт Аналитического центра НИФИ. – Режим URL: <https://nafi.ru/analytics/kazhdyyu-chetvertuyu-predprinimatel-imeet-vysokiy-uroven-finansovoy-gramotnosti/> (дата обращения: 22.10.2022).

6. Создай свой бизнес // Официальный сайт Федеральной налоговой службы. – URL: [https://www.nalog.gov.ru/create\\_business/ip/in\\_progress/taxation\\_type\\_choice/](https://www.nalog.gov.ru/create_business/ip/in_progress/taxation_type_choice/) (дата обращения: 22.10.2022).

## РАЗВИТИЕ ФИНАНСОВОЙ ГРАМОТНОСТИ В РОССИИ

**Вагизова Руфина Равшановна,  
Нагуманова Регина Вильдановна**

*Казанский (Приволжский) федеральный университет, Казань, Россия*

*Аннотация.* В данной статье раскрывается понятие финансовой грамотности, предлагаются пути ее повышения среди представителей молодого и старшего поколений, а также исследуется экономическое поведение граждан России.

*Ключевые слова:* финансовая грамотность, финансовое образование, доходы, расходы, сбережения, уровень жизни.

Финансовое образование представляет собой непрерывный процесс получения знаний и определенных компетенций в сфере экономики и финансов, возможность принимать верные решения, выполнение эффективных действий для улучшения финансового благосостояния и обеспечение защиты своих интересов [1].

Финансовая грамотность – это возможность понимать и эффективно использовать различные финансовые навыки, включая управление личными финансами, составление бюджета и инвестирование [8].

Знание и умение оперировать ключевыми финансовыми понятиями дает возможность грамотно распоряжаться своими денежными средствами, например, вести учет доходов и расходов, планировать личный бюджет, создавать накопления и сбережения, а также ориентироваться в продуктах и услугах, предлагаемых финансовыми институтами. То есть быть осознанным потребителем.

Люди, обладающие финансовой грамотностью, как правило, менее уязвимы для финансового мошенничества. Учитывая важность финансов в современном обществе, отсутствие финансовой грамотности может нанести серьезный ущерб долгосрочному финансовому успеху человека.

Ключевые аспекты финансовой грамотности включают в себя знание того, как составлять бюджет, планировать выход на пенсию, управлять долгами и отслеживать личные расходы. По мере роста усложняющихся финансовых рынков, финансово образованные люди способствуют их эффективному функционированию [2].

Финансово образованные люди, обладающие критическим мышлением и способностью сопоставлять и оценивать риски на те или иные финансовые продукты, предлагаемые финансовыми институтами, развивают конкуренцию.

С ростом уровня финансового образования среди населения растет количество и качество инноваций в мире финансов, тем самым стимулируя финансовых поставщиков разрабатывать более новые продукты и услуги.

Также невысокий уровень финансовой грамотности приводит к повышению числа экономических преступлений на финансовых рынках. Таким образом, образуются препятствия к легальному ведению бизнеса, и повышается склонность перехода к нелегальному [5].

Доходы населения являются частью функционирования экономики. От доходов зависит и уровень жизни людей. Уровень доходов населения влияет на самостоятельность и жизнеспособность государства, и отражает рост и степень развития общественного производства [6].

На доходы населения, в том числе на их уровень жизни, влияет то, насколько они финансово грамотны. Таким образом, денежный показатель доходов представляет собой главный фактор благосостояния, определяющий возможности удовлетворения не только материальных, но и духовных потребностей людей.



Рис. 1. Объем и структура денежных доходов населения Российской Федерации по источникам поступления за 2017–2021 гг.

Анализ динамики денежных доходов населения России за последние 5 лет говорит о том, что россияне стали меньше заниматься предпринимательской деятельностью и иметь иные источники доходов.

Статистика показывает, что основным источником денежных доходов населения России составляет заработная плата. Не обладая определенными знаниями, уровень доходов с каждым годом будет падать, а ближе к среднему и пожилому возрасту, люди перестают работать, что приводит к уменьшению покупательской способности у данной категории граждан.

Как и большинство стран мира, Россия также заинтересована в финансовой грамотности своих граждан. Россия перешла с плановой экономики на рыночную лишь в 90-х годах прошлого столетия. В то время как в западных странах уже были фондовые рынки, люди хранили деньги в банках и имели несколько источников дохода. Отсюда следует, что Россию можно отнести к странам с развивающейся экономикой [3].

Реальный уровень финансовой грамотности можно проверить в период кризиса, т.е. как поведут себя люди в непростое экономическое время. Насколько сильно повлияет кризис на качество и уровень жизни граждан, кто сможет адаптироваться в период нестабильности, а кто будет ограничивать себя во всем. Финансово грамотные люди не будут поддаваться панике и обеспечат заранее себя финансовой безопасностью [7].

Структура использования денежных доходов показывает, что более 80% денежных доходов граждане России тратят на удовлетворение своих физиологических потребностей, т.е. покупка товаров и оплата услуг [4].

Следующими по приоритету идут расходы по оплате обязательных платежей и взносов.

Не стоит воспринимать увеличение сбережений среди населения в 2019 г. как позитивное изменение в сторону увеличения. Такое поведение не подкреплено бережливым потреблением, а лишь снижением доходов и уровнем жизни населения.

Анализируя данные доходов и расходов населения России, то хотелось бы порекомендовать уделять больше внимания рациональному потреблению и оценки своих финансовых возможностей, а также уделять особое внимание сбережению денежных средств и инвестированию.





Рис. 2. Структура использования денежных доходов населения Российской Федерации за 2017–2021 гг.

Так как мы говорим об экономике всей страны, то целесообразно бы было создать на уровне государства пятиступенчатую систему по освоению финансовой грамотности.

1 ступень – от 8 до 17 лет, это школьники. В школьную программу следует ввести обязательный предмет как финансовая грамотность. На уроках школьники будут изучать как работает и что из себя представляет экономика. Экономике можно отнести к такой же важной науке, как физика или математика, хотя она и зародилась относительно недавно, в 18 веке.

2 ступень – от 18 до 24 лет, как правило, в основном это студенты. Вне зависимости от специальности, следует ввести в программу обучения дисциплины по финансовой грамотности, предпринимательству и бизнесу, чтобы уже с самого начала построения своей карьеры люди умели грамотно распоряжаться своими финансовыми ресурсами, могли обеспечивать себя и свою семью. Таким образом, будет формироваться экономически развитое поколение, способное приносить пользу обществу.

3 ступень – от 25 до 44 лет, люди молодого возраста. Обычно это люди, уже имеющие высшее образование, создавшие семьи и имеющие работу. Такой категории лиц, следует получать знания в той области финансов, которая им интересна и поможет сохранить и приумножить уже имеющийся капитал. Например, в каком банке лучше открыть ипотеку, когда покупать валюту, как хранить свои деньги и куда инвестировать. Такие знания помогут создавать сбережения, вести бюджет семьи и принимать разумные решения, избежав мошенничества со стороны недобросовестных и некомпетентных лиц. Все будет зависеть от запросов самих людей.

4 ступень – от 45 до 59 лет, люди среднего возраста. Данной категории лиц, стоит улучшать свои знания в области инвестирования и получения пассивного дохода. Так как в этом возрасте снижается физическая активность, возникает потребность в приумножении уже имеющегося капитала.

5 ступень – от 60 лет, люди пожилого возраста. На сегодняшний день, люди пожилого возраста – это люди, которые работали и приумножали свой капитал в период плановой экономики, и вначале становления рыночной, когда еще ничего не было. И единственным источником доходов была заработная плата, и этой заработной платы хватало, чтобы обеспечить свою семью и не было необходимости

в сбережениях. Но реалии сегодняшнего дня показывают, что у каждого человека должны быть сбережения.

Опыт и практика показывает, что людям пожилого возраста следует более внимательно изучать продукты, предлагаемые финансовыми институтами и получать информацию из проверенных источников.

На наш взгляд, именно такой пятиступенчатый механизм по оказанию экономической поддержки гражданам России позволит распределить и целесообразно направить силы для получения лучшего результата от государственной политики.

В стране с развивающейся экономикой, следует уделять больше внимания финансовому образованию своих граждан, ведь только так в государстве будет развиваться экономический потенциал.

### Литература

1. Милославский В.Г. Финансовая грамотность населения: проблемы и перспективы / В.Г. Милославский, В.С. Герасимов, В.А. Транова и др. // Молодой ученый. – 2016. – № 4 (108). – С. 452–456.

2. Бородина Т.В. Анализ структуры и динамики доходов населения России / Т.В. Бородина, Е.В. Гугнина // Вестник алтайской академии экономики и права. – 2020. – № 12. – С. 478–485.

3. Овчарова Л.Н. Мониторинг социально-экономического положения и социального самочувствия населения: дис. ... канд. экон. наук / Л.Н. Овчарова. – НИУ ВШЭ, 2020. – 29 с.

4. Федеральная служба государственной статистики. – URL: <https://rosstat.gov.ru/folder/13397>.

5. Официальный сайт «Юридическая консультация». – URL: <https://ur-consul.ru/Bibli/Povysheniye-finansovoyi-gramotnosti-nasyeleniya-myezhdunarodnyuyi-opyt-i-rossiyskaya-praktika.html>.

6. Официальный сайт: Министерство финансов Российской Федерации. – URL: <http://www.minfin.ru/ru>.

7. Новостной ресурс «Investopedia». – URL: <https://www.investopedia.com/terms/f/financial-literacy.asp>.

8. Официальный сайт: banki.ru. – URL: [https://www.banki.ru/wikibank/finansovaya\\_gramotnost/](https://www.banki.ru/wikibank/finansovaya_gramotnost/)

## ОБОБЩЕННАЯ МОДЕЛЬ УПРАВЛЕНИЯ РИСКАМИ В ЦИФРОВОЙ ЭКОНОМИКЕ

**Валеева Аделя Васильевна,  
Демьянова Ольга Владимировна**

*Казанский (Приволжский) федеральный университет, Казань, Россия*

*Аннотация.* Необходимость трансформации современных систем управления под влиянием тотальной цифровизации является жизненно важной целью социальной науки и бизнеса. Одной из ключевых областей управления является управление рисками. Основной целью статьи является определение характерных аспектов и основных тенденций управления рисками в контексте цифровизации, а также разработка обобщенной модели управления рисками. Основываясь на нескольких подходах (процессном, комплексном и системном), методологиях, методах и тенденциях управления рисками, авторы разработали модель управления рисками в условиях цифровизации. Был сформирован список основных тенден-

ций цифрового управления рисками, а также создана обобщенная модель управления рисками в контексте цифровизации. Модель может быть использована непосредственно на предприятиях, поскольку она объединяет управление рисками и управление качеством, позволяет руководству контролировать и оценивать производственный цикл, развитие системы, затраты и необходимость своевременных корректировок и изменений.

*Ключевые слова:* управление рисками, риск, управление качеством, цифровизация, цифровая экспансия.

В условиях тотальной цифровизации управление рисками связано с широким использованием цифровых достижений и сетевой активностью заинтересованных сторон. В настоящее время заинтересованные стороны непосредственно принимают участие в функционировании организации, формируя ее статус и общественный имидж в общем бизнес-пространстве. Более того, заинтересованные стороны влияют на денежные оценки стоимости и конкурентоспособности предприятия. Эти изменения влияют на все основные принципы и постулаты теории управления рисками. Принципы согласованности, гибкости, технологичности, поддерживаемости и инноваций имеют первостепенное значение [1, с. 4]. Определение специфики, основных тенденций и рисков цифровых преобразований в управлении рисками является актуальной междисциплинарной проблемой современной науки и практики.

Несмотря на большое количество научной и деловой литературы по цифровизации и управлению рисками, этот вопрос все еще недостаточно изучен. Существует ряд проблем, не охваченных публикациями:

- методические аспекты управления рисками в контексте цифровой экспансии в экономике, образовании, социальном управлении;
- определение смысла и архитектуры управления рисками в новом кластере цифровой экономики;
- формирование новых методов оценки развития управления рисками в целом [3, с. 36].

Существует множество исследований, посвященных рискам цифровизации в реальном секторе экономики: Бердникова, Л. Ф., Воронцовский, А. В., Кривоносов, А. Д., Махалин В.Н., Махалина О.М. и др. Л.Ф. Бердникова внесла большой вклад в популяризацию триады политика – стратегия – тактика в управлении и планировании [2, с. 77]. Разработка и специфические особенности цифровых инструментов и методов управления были подробно описаны в докладах и презентациях некоторых ученых и специалистов. Ключевые аспекты внедрения цифровых технологий, принципы управления целостностью, влияние человеческих ресурсов на управление ИТ-сервисами были описаны в исследованиях таких специалистов как Махалин В.Н., Махалина О.М. [7, с. 58].

Цифровизация распространила свое влияние на все сферы жизни, а это означает, что цифровые преобразования одновременно необходимы и неизбежны. Управление рисками пытается адаптироваться к самым жестким условиям разногласий между корпоративным руководством и внешней цифровой оболочкой. Имеются в виду такие особенности цифровизации, как разнонаправленность и универсальный характер. Под влиянием цифровизации возникают совершенно новые парадигмы. Отметим, что внедрение цифровых технологий сильно отстает по сравнению с цифровизацией общества. Каждое предприятие должно пересмотреть основные направления управления, принимая во внимание внутреннюю адаптацию цифровых технологий, внешнее цифровое “давление” и уровень цифровизации правительства, в котором работает организация. Последнее особенно актуально для компаний, имеющих выход на международный рынок. Тенденци-

ями цифровой трансформации управления рисками, в зависимости от типа корпоративной структуры, являются: организационные и поведенческие [10, с. 85].

В организационный тренд можно включить такие характеристики, как:

- 1) разработка плана (полное вовлечение в план корпоративной цифровизации);
- 2) повышение квалификации (повышение квалификации и привлечение профессионалов в соответствии с темпами корпоративного развития);
- 3) использование новых технологий (нахождение правильного баланса компетенций для работы с инновацией);
- 4) своевременное применение необходимых мер (помогая организации реагировать на риски в режиме реального времени);
- 5) взаимодействие с энергичными людьми (активное вовлечение управляющих директоров в ключевые цифровые инициативы);
- 6) сотрудничество (сотрудничество и объединение усилий для выработки общего видения рисков) [6, с. 10].

Структура поведенческого тренда в контексте цифровизации может включать следующие характеристики:

- 1) системная модернизация инструментов работы с информационными данными (включая Большие данные) в корпоративной среде организации;
- 2) реальное внедрение, адаптация и постоянное совершенствование управления рисками;
- 3) привлечение внимания к цифровому сегменту рынка;
- 4) ориентация системы управления на инновации во всех сферах корпоративной деятельности;
- 5) формирование и развитие цифровых навыков и умений;
- 6) стабилизация корпоративных отношений, подбор персонала при условии удаленной работы на основе развитой цифровой сети [9, с. 114].

Основными подходами в системе управления рисками являются процессный, комплексный и системный. В научной и технической литературе каждый подход подробно охарактеризован, поэтому нет необходимости их описывать. Основываясь на подходах, методологиях и методах управления рисками и тенденциях, упомянутых выше, автор хотел бы представить модель управления рисками в контексте цифровизации (рисунок 1).

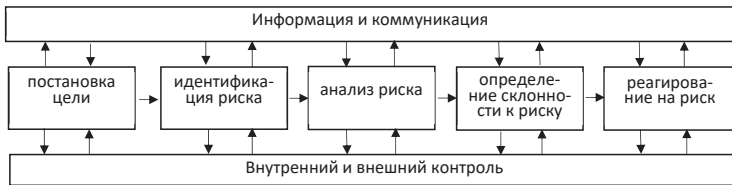

Источник: Составлено автором

Рис. 1. Обобщенная модель управления рисками

За основу модели был взят процессный подход. Задача прояснения корпоративной внутренней среды (а именно философии и политики управления рисками) была решена с использованием системного подхода, в рамках которого были распределены основные элементы системы управления рисками. Комплексный подход позволил логически и интуитивно интегрировать ключевые области управления рисками и цифровизации.

Предлагаемая модель управления рисками обладает следующими преимуществами:

1) модель может быть использована для создания новой концепции управления рисками в организации, а также в качестве одного из инструментов стратегического планирования и принятия решений;

2) модель позволит регулировать долю расходов, необходимую для мероприятий по цифровизации, поскольку снижает затраты (в результате минимизации рисков);

3) модель позволяет модифицировать и внедрять новые области деятельности с учетом меняющихся условий окружающей среды, а также их ранжирования и структурирования;

4) модель может стать эффективным инструментом дополнительного мониторинга при оценке корпоративной эффективности, результативности и конкурентоспособности. Это позволит контролировать соответствие стратегическим ориентирам и целям организации.

Модель не только систематизирует современные представления об уровнях и направлениях развития управления рисками, но и отражает зависимость развития от эффективности как управления рисками, так и общего менеджмента. Модель может быть использована на предприятиях, поскольку она объединяет управление рисками и управление качеством, позволяя менеджерам контролировать и оценивать весь производственный цикл, результат разработки системы, затраты и необходимость своевременных изменений.

Таким образом, в данной статье было рассмотрено управление рисками в контексте цифровизации, сформулирован комплекс основных тенденций, учитывающих риски и последние достижения цифровизации, создана расширенная модель управления рисками и перечислены преимущества и ограничения модели.

### Литература

1. *Борок И.Г.* Критерии управления рисками малых и средних предприятий в условиях цифровой трансформации / И.Г. Борок, Е.С. Митяков // *Цифровая экономика: проблемы развития и механизмы: сборник статей по итогам Международной научно-практической конференции, Таганрог (9 мая 2021 года)*. – Стерлитамак: Агентство международных исследований, 2021. – С. 4–8.

2. *Бердникова Л.Ф.* Функции и виды рисков, влияющих на экономическую безопасность организации в условиях цифровизации бизнеса / Л.Ф. Бердникова, Е.Б. Вокина // *Вестник СамГУПС*. – 2019. – № 4(46). – С. 72–77.

3. *Белов П.Г.* Управление рисками, системный анализ и моделирование: в 3 ч. / П.Г. Белов. – М.: Юрайт, 2022. – Ч. 1. – 211 с.

4. *Воронцовский А.В.* Управление рисками: учебник и практикум для вузов / А.В. Воронцовский. – 2-е изд. – М.: Юрайт, 2022. – 485 с.

5. *Вяткин В.Н.* Риск-менеджмент: учебник / В.Н. Вяткин, В.А. Гамза, Ф.В. Маевский. – 2-е изд., перераб. и доп. – М.: Юрайт, 2022. – 365 с.

6. *Кривоносов А.Д.* Цифровая эпоха: взаимовлияние технического прогресса и прогресса коммуникации / А.Д. Кривоносов, Т.Ю. Лебедева // *Коммуникации в эпоху цифровых изменений: сборник материалов IV Международной научно-практической конференции (Париж – Санкт-Петербург, 16–20 ноября 2020 года) / под редакцией А.Д. Кривоносова*. – Париж – Санкт-Петербург: L'Harmattan, Санкт-Петербургский государственный экономический университет, 2020. – С. 10–13.

7. *Махалин В.Н.* Управление вызовами и угрозами в цифровой экономике России / В.Н. Махалин, О.М. Махалина // *Управление*. – 2018. – № 2 – С. 58–63.

8. *Мартынов Б.В.* Сквозные технологии управления рисками предприятия в условиях цифровой экономики / Б.В. Мартынов, С.Г. Миронова // *Цифровой регион: опыт, компетенции, проекты: труды II Международной научно-практической конференции (Брянск, 19 ноября 2019 года)*. – Брянск: Брянский государственный инженерно-технологический университет, 2019. – С. 459–463.

9. Переславцева И.И. Управление рисками в условиях цифровой трансформации / И.И. Переславцева // РСЭУ. – 2019. – № 4. – С. 114–120.

10. Сергеев Л.И. Цифровая экономика: учебник для вузов / Л.И. Сергеев, А.Л. Юданова; под ред. Л.И. Сергеева. – М.: Юрайт, 2022. – 332 с.

## **ВЛИЯНИЕ САНКЦИЙ НА УСТОЙЧИВОЕ РАЗВИТИЕ БАНКОВСКОГО СЕКТОРА И ЭКОНОМИКИ РОССИЙСКОЙ ФЕДЕРАЦИИ**

**Егорова Александра Валерьевна**

*Казанский (Приволжский) федеральный университет, Казань, Россия*

*Аннотация.* В данной статье рассматривается актуальная на сегодняшний день проблема санкций, затрагивающих банковскую сферу, которые оказывают значительное влияние на развитие экономики Российской Федерации. Основой работы является анализ санкций, которые коснулись российских коммерческих банков и платежных систем. Автором проведена оценка степени влияния введенных санкций на банковскую сферу и экономику страны в целом, а также рассмотрены перспективы данного влияния. Результаты проведенного исследования могут быть применены для разработки мер по ответной политике государства в сфере регулирования банковской деятельности в условиях санкционного давления.

*Ключевые слова:* банки, санкции, развитие банковского сектора, банковский сектор, санкционное влияние.

В 2022 году геополитическая обстановка в мире повлияла на отношения Западных стран с Россией. В результате чего были введены санкции применительно ко многим секторам экономики нашей страны. Особо можно выделить финансовую и банковскую сферы, которые являются основополагающими в российской экономике. Роль банковской сферы заключается в управлении и контроле за осуществлением платежей и расчетов, осуществляемых коммерческими банками и другими финансовыми организациями [1, с. 189].

Минфин США ввел санкции для большей части системно значимых банков России. Данные меры стали причиной паники у клиентов банков, многие из которых сняли денежные средства со своих счетов, закрыли банковские вклады, начали приобретать иностранную валюту. Эти действия привели к оттоку денежных средств и нехватке наличности. Центральный банк Российской Федерации в качестве стабилизации банковской сферы обеспечил банки запасами наличных денежных средств. Благодаря этому банки смогли восстановить свою деятельность и обеспечить загрузженность банкоматов наличностью.

Для некоторых российских банков была прекращена работа платежных сервисов через приложения Apple Pay и Google Pay. При этом не всем из них была предоставлена возможность закрытия счетов за рубежом до того, как заявленные ограничения вступят в силу. Целью данных санкций стало прекращение операций российскими банками на международном рынке. Также целью являлась заморозка активов значимых коммерческих банков нашей страны, что означает прекращение возможности пользования средствами, находящимися на счетах данных банков, открытых за рубежом. Эти санкции являются мерой по наложению ареста на активы российских банков, находящиеся в зарубежных финансовых институтах. Данная мера накладывает запрет на использование активов, что подразумевает собой изъятие их из оборота. Количество замороженных активов напрямую влияет на степень тяжести указанных санкций на положение каждого из банков, который подвергся им [3, с. 109].



Такая ситуация, сложившаяся в банковской сфере, будет требовать от коммерческих банков создания резервов, которые будут ориентироваться на возможность возникновения страновых рисков, изменения количества активов, мер по увеличению ликвидности банка, проведение судебных процессов для того, чтобы вернуть замороженные активы. Для осуществления данных мер необходимо проведение государственной поддержки и оказание помощи Центральным Банком Российской Федерации, которые заключаются в осуществлении дополнительного финансирования коммерческих банков и оценки их замороженных активов.

При этом можно отметить, что прекращение работы платежных сервисов через приложения Apple Pay и Google Pay не могли оказать значительного влияния на деятельность коммерческих банков. Это связано в том, что кроме вышеуказанных платежных сервисов, российские банки обладают другими средствами расчетов. К этим средствам относятся использование российских платежных сервисов и других зарубежных платежных сервисов.

Также в качестве санкций было проведено отключение некоторых российских коммерческих банков от системы межбанковских платежей SWIFT, которое было принято Евросоюзом совместно с США и Японией. Это сказалось на осуществлении работы российских коммерческих банков с иностранными контрагентами следующим образом:

- произошло усложнение процесса взаимодействия отечественных банков и контрагентов за рубежом;<sup>58</sup>
- произошло увеличение времени обработки платежей, совершаемых за границу;
- произошло увеличение операционных издержек российских коммерческих банков.

Данные последствия в значительной мере затруднили работу российских банков с иностранными контрагентами, но не стали причиной остановки расчетов друг с другом в иностранной валюте. При этом кроме системы межбанковских платежей SWIFT, существуют и другие альтернативные системы, позволяющие осуществлять денежные переводы за рубежом [5].

Замораживание денежных средств российских коммерческих банков на корреспондентских счетах зарубежных банков снижает эффективность и оперативность расчетов. Это связано с тем, что зарубежные банки схожи со своими национальными банками, которые выпускают валюту, по такому показателю как быстрота проведения платежей. Для того, чтобы избежать этого российским коммерческим банкам стоит открывать корреспондентские счета в странах, которые не оказывают санкционного давления на Российскую Федерацию. При этом рекомендуется открывать корреспондентские счета как в национальной валюте той страны, где они расположены, так и в общемировых валютах, к которым относятся доллар США и евро. По всей вероятности, это может привести к увеличению операционных издержек российских коммерческих банков и более долгому осуществлению международных платежей. Из-за данных последствий клиенты для осуществления международных расчетов должны уйти в другие банки, которые не попали под санкционное воздействие.

При этом ударом по банковской системе нашей страны был бы отказ всех стран на открытие корреспондентских счетов российских коммерческих банков. В сложившейся ситуации мы видим, что данные меры не были приняты в связи с тем, что к антироссийским санкциям присоединился ограниченный круг стран. Страны, которые не присоединились к санкционному давлению против России, не ощущают на себе какие-либо контрсанкции со стороны недружественных Российской Федерации стран.

Санкции банковской сферы коснулись не только российских коммерческих банков, но и Центрального Банка Российской Федерации. Данные санкции связаны с ограничением его возможности применения активов, расположенных за рубежом, для того, чтобы оказывать противодействие санкциям, затрагивающим финансовый сектор экономики России. Международные активы Центрального Банка Российской Федерации составляют 643 млрд дол США. Их структуру составляет золото, активы в валютах зарубежных стран (рисунок 1). В связи с введением санкций была заморожена почти половина из них.

К таким санкциям относится запрет на совершение операций по управлению активами Центрального Банка Российской Федерации. Этот запрет действует на все юридические лица, осуществляющие операции в интересах Центрального Банка Российской Федерации. Исключением являются сделки Центрального Банка Российской Федерации, связанные с выполнением обязательств по внешнему долгу Российской Федерации и поддержанием финансового положения Евросоюза [4, с. 410].

Из всех санкций банковской сферы указанная мера является наиболее действующей для экономики нашей страны. Это связано с тем, что она касается:

- лишения финансовой независимости Российской Федерации;
- поддержания импорта на существующем уровне;
- обеспечения внешнего долга Российской Федерации.



Рис. 1. Структура золотовалютных резервов Центрального Банка Российской Федерации, млрд дол США [6]

Для того, чтобы обеспечить стабильность национальной валюты при осуществлении ответных действий на антироссийские санкции замораживание части активов Центрального Банка Российской Федерации не является критичной для функционирования банковской сферы в России. Критичной данная мера стала бы в случае изменения экономической конъюнктуры на рынке капитала. В данном случае произошло бы уменьшение доходов и сокращение выручки от экспорта при возникновении одновременного возврата заимствованных денежных средств из внешних источников. Однако перспектив такого развития событий не предвидится [2, с. 85].

Замораживание международных резервов Центрального Банка Российской Федерации имеет отложенный эффект в случае:

- повышенных цен на экспорт российского сырья;
- требования о продаже выручки в валюте;
- ограничения спроса на валюту не по назначению;
- запрещения на капитальные операции нерезидентов.

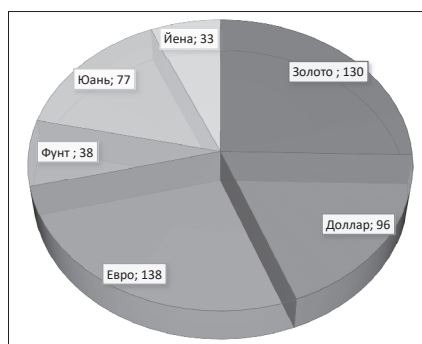
При этом можно сказать, что ограничения, касаемые обращения валюты, будут сохраняться до того, момента, когда будет решен вопрос о размораживании международных резервов Центрального Банка Российской Федерации. Этот вывод сделан за счет его экономического обоснования. Также его можно назвать контрмерой со стороны Российской Федерации по отношению к активам нерезидентов стран, поддерживающих антироссийские санкции.

Вышеуказанная оценка влияния санкций на банковскую сферу доказывает отрицательные последствия их введения, которые заключаются в создании препятствий в функционировании финансов на территории нашей страны. Но также мы видим, что данные санкции не остановили процессы управления банковской сферой. В свою очередь, российские коммерческие банки начали искать новые возможности для осуществления взаимодействия с контрагентами за рубежом и снижение возникающих страновых рисков. Зарубежные аналитики заявляют, что «санкции окажут наименьшее влияние на банковскую сферу экономики Российской Федерации, что ожидалось вначале» [6].

Несмотря на большие масштабы введенных санкций против нашей страны, в том числе и в банковской сфере, Российская Федерация принимает ответные меры для того, чтобы им противостоять и преодолевать их негативное влияние на экономику. Также не стоит забывать, что введение антироссийских санкций имеет отрицательное влияние не только на банковскую сферу Российской Федерации, но и на экономики недружественных стран. Отрицательное влияние на экономики недружественных стран заключается в [8]:

- уменьшении масштабов деятельности;
- снижении конкурентоспособности на мировом рынке;
- снижении роста прибыли;
- повышении уровня инфляции;
- снижении качества жизни населения.

Таким образом, можно утверждать, что антироссийские санкции будут негативно влиять не только на экономику нашей страны, но и на те страны, которые их ввели. Данные риски в мировом масштабе явно недооценивают. На любые геополитические изменения всегда будут оказывать экономические процессы, а в условиях мировой интеграции в последние десятилетия и эпохи прогрессивных технологий, законы рыночной экономики приведут к необходимости отказаться от финансовых санкций в обозримом будущем. В них больше вреда, как оказывается, чем пользы, и это факт.

### Литература

1. Дарякин А.А. Финансовое состояние деятельности коммерческих банков в Российской Федерации / А.А. Дарякин, А.А. Ахмадулина, Т.В. Синаева // Современные научные исследования и разработки. – 2018. – Т. 2. – № 5 (22). – С. 189–192.
2. Санталова М.С. Управление отношениями с инвесторами в условиях экономических санкций / М.С. Санталова // Мировая экономика и международные отношения. – 2018. – Т. 62. – № 4. – С. 84–90.
3. Торхова А.Н. Состояние банковской сферы и финансов в условиях санкционного давления / А.Н. Торхова, А.П. Липатова // Педагогический форум. – 2022. – № 1 (9). – С. 108–111.
4. Черепанов А.Ю. Анализ влияния финансовых санкций против России в 2022 году на финансовую систему / А.Ю. Черепанов // Вызовы современности и стратегии развития общества в условиях новой реальности. Сборник материалов VIII Международной научно-практической конференции (Москва, 2022). – С. 409–416.

5. Путеводитель по санкциям и ограничениям против России. Главное. – РБК. – URL: <https://www.rbc.ru/business/28/02/2022/> (дата обращения: 11.11.2022).
6. Все санкции против РФ 2022, какие страны ввели, полный список, ответные меры. – URL: <https://www.puteshestvuy.com/sankcii--protiv-rf/> (дата обращения: 11.11.2022).
7. Международные резервы Центрального банка Российской Федерации – URL: [https://cbr.ru/hd\\_base/mrrf/](https://cbr.ru/hd_base/mrrf/) (дата обращения: 11.11.2022).
8. Удар по всем отраслям: главное о новых санкциях – URL: <https://pravo.ru/story/239494/?ysclid=lacahrxgno651177021> (дата обращения: 11.11.2022).

## **СОВРЕМЕННЫЕ ОСОБЕННОСТИ ДОВЕРИТЕЛЬНОГО УПРАВЛЕНИЯ ЦЕННЫМИ БУМАГАМИ**

**Коновалов Александр Олегович**

*Казанский (Приволжский) федеральный университет, Казань, Россия*

*Аннотация.* В статье рассмотрено понятие доверительного управления, его виды, а также причины, по которым инвесторы выбирают доверительное управление своими средствами. Представлены преимущества и недостатки доверительного управления, а также возможные схемы недобросовестного выполнения работы управляющими компаниями, которые являются факторами, тормозящими развитие сферы доверительного управления в России. Предложены возможные пути предупреждения этих факторов.

*Ключевые слова:* доверительное управление (ДУ), управляющая компания (УК), ценные бумаги, доверительный управляющий, портфель, активы.

Развитие национальной и мировой экономики определяется одним из основных факторов – развитием сферы финансовых услуг, которая включает в себя банковские услуги. В связи с этим с каждым годом происходит расширение структуры рынка банковских услуг: банки локализуют вокруг себя финансовые группы, появляются новые виды услуг и внедряются новые технологии по их реализации [1]. В число этих услуг входят размещение средств на депозитах, выдача кредитов, брокерские операции, консалтинг и услуги доверительного управления.

Доверительное управление (ДУ) – это вид профессиональной финансовой деятельности, при котором доверительный управляющий осуществляет операции с активами инвестора на фондовом или срочном рынке. При доверительном управлении инвестор заключают договор с доверительным управляющим, согласно которому инвестор передает денежные средства управляющей компании для инвестирования в ценные бумаги и другие активы на определенный срок с целью получения прибыли. Доверительный управляющий получает право совершать с активами любые действия в интересах инвестора, не противоречащие закону и подписанному договору [2].

Согласно статье 5 федерального закона «О рынке ценных бумаг» заниматься доверительным управлением может только профессиональный участник рынка ценных бумаг – юридическое лицо, получившее лицензию от ЦБ на этот вид деятельности. Помимо этого, все управляющие компании должны входить в саморегулируемые организации (СРО). СРО разрабатывают стандарты для разных видов профессиональной финансовой деятельности, в том числе для ДУ. Также СРО страхует деятельность управляющих компаний и следит за соблюдением ими законов [3].

Рассмотрим виды доверительного управления ценными бумагами:

- коллективное доверительное управление – представляет собой объединение денег инвесторов и управление ими как единым портфелем. К этой форме ДУ относятся ПИФы, негосударственные пенсионные фонды и др.;

- стандартные стратегии доверительного управления – это форма коллективного ДУ, предлагающая типовые портфели с разнообразным набором активов, разным уровнем риска и порогом входа;

- индивидуальное доверительное управление – в отличие от первых двух видов предлагает инвесторам более гибкий подход и не ограничивает их в перечне и структуре активов. Как правило, управляющие компании занимаются индивидуальным управлением для клиентов с очень большими капиталами;

- консультационное доверительное управление – это нечто среднее между индивидуальным и коллективным доверительным управлением. Инвестор получает советы от профессионалов, но сделки проводит сам. Обычно оплата консультационного ДУ фиксированная и не зависит от результата;

- ИИС с доверительным управлением – это индивидуальный инвестиционный счет с определенной заранее в договоре инвестиционной стратегией.

Также существуют неформальные формы доверительного управления ценными бумагами. Например, некоторые трейдеры управляют портфелями своих клиентов, обычно эта деятельность связана с очень большими суммами и малым количеством клиентов, трейдер берет процент от прибыли. Также стоит упомянуть о существовании различных финансовых мошенников и пирамид, которые тоже позиционируют себя в качестве доверительного управляющего.

Причины, по которым люди выбирают доверительное управление:

- не устраивает ставка по депозитам;

- бояться или не хотят самостоятельно инвестировать, разбираться в финансовых инструментах;

- не хватает времени на самостоятельное изучение финансовых инструментов или инвестиционную деятельность;

- если размер капитала небольшой. Инвестор может купить паи БПИФов, тем самым участвуя в форме коллективного доверительного управления;

- если размер капитала большой. Инвестор может обратиться к индивидуальному доверительному управлению, если ему требуется профессиональное управление;

- если инвестор хочет инвестировать в более широкий спектр рынков и финансовых инструментов. Например, неквалифицированный инвестор через доверительное управление может получить доступ к более сложным инструментам;

- если инвестор хочет защититься от рисков и потерь. У управленческих компаний есть специалисты по риск менеджменту, которые помогают принимать более взвешенные решения и следят за соблюдением уровнем риска.

Преимущества доверительного управления:

- инвесторам не нужно иметь опыта с ценными бумагами;

- с доверительным управлением расширяется спектр рынков и инструментов для инвестирования (УК имеет доступ к большому кругу инструментов, может обменивать различные виды ценных бумаг на другие);

- существуют стратегии управления с защитой капитала, они гарантируют возврат 90-100% первоначальных вложений (УК вкладывается в надежные активы и вдобавок может покупать опционные контракты для увеличения доходности);

- инвестор может подобрать для себя оптимальную стратегию с комфортным для него уровнем риска.

Недостатки доверительного управления:

- доверительные управляющие не гарантируют доходность и не несут ответственность за рыночные колебания и стандартные риски;

- некоторые виды ДУ и предлагаемые стратегии имеют высокий порог входа;
- в некоторые стратегии могут инвестировать только инвесторы с квалифицированным статусом, для неквалифицированных инвесторов выбор стратегий ограничен;

- управляющая компания не обязуется осуществлять сделки по лучшим ценам (при расторжении договора активы клиента продаются тогда, когда это удобно УК);

- если клиент захочет сменить выбранную стратегию, то этот процесс займет много времени;

- высокие комиссии, снижающие итоговую доходность. Комиссия за управление -1%, комиссия за размещения – 1%. Также УК может взимать процент с прибыли или за вывод активов. При этом УК может удержать все комиссии до уплаты налогов, а если денег не на счете не хватает, УК может продать активы и забрать вознаграждение;

- у инвесторов с одинаковой управленческой стратегией могут быть разные финансовые результаты. Так получается, когда УК покупает разные ценные бумаги по разным ценам;

- некоторые УК пользуются различными уловками в договоре. Например, может быть автоматическая пролонгация договора или для выводов активов инвестору придется ждать до 10 дней после письменного запроса, также может быть указан минимальный остаток или сумма вывода.

Помимо перечисленных недостатков управляющие компании, имеющие лицензию ЦБ и иногда даже входящие в крупные финансовые группы, могут пользоваться недобросовестными приемами. Управляющие компании, работающие в пределах правового поля, не всегда работают в интересах своих клиентов [4].

Возможные приемы недобросовестной работы доверительных управляющих: – занижение доходности результатов управления. Например, доходность за период составила 100%, управляющие могут сбить ее до 50% посредством перекидывания токсичных активов, которые были куплены ранее самой УК;

- завышение доходности результатов ДУ. Таким видом обычно занимаются УК на начальных этапах, для привлечения клиентов. Например, УК может разогнать котировки неликвидных активов и выдать это за результат;

- фронт-раннинг (front-running) – использование средств клиентов, для того чтобы влиять на цену акций. Например, управляющий покупает себе неликвидные акции, тем самым увеличивая их стоимость, а затем или продает их по более высокой цене своим клиентам или докупает на деньги клиентов эти же акции, еще больше увеличивая их стоимость;

- конфликт «брокер-управляющий». Например, когда брокер и управляющий входят в одну финансовую группу, управляющий совершает как можно больше операций с портфелями клиентов, что хорошо для брокера, но не очень хорошо для клиентов;

- конфликт «андеррайтер-управляющий». Например, когда финансовая группа занимается проведением IPO компании в ее интересах поднять цену на эти акции, но в то же время УК может или при помощи средств клиентов поднять цену или купить в портфели клиентов эти же акции по завышенной цене, что не выгодно для клиентов;

- минимальная гарантированная доходность. Некоторые УК могут обещать минимальную доходность, однако тут возникают подводные камни. УК делит портфели на 2 сорта с гарантированной доходностью и без, и может компенсировать убытки портфелей с договором с минимальной гарантированной доходностью за счет портфелей без этого договора;

- «Эффект храповика». Если УК берет процент от результата, и по истечению периода стоимость активов не поменялась, но при этом в течение года портфель



вырастал в цене и возвращался, компания все равно может взять процент, из-за того, что портфель со своего минимального значения отрастал.

В общем и целом, доверительное управление может оказаться, как хорошим и эффективным инструментом, так и не принести прибыли клиентам или вообще показать убытки. Однако независимо от того получает клиент прибыль или нет УК практически всегда зарабатывает на своих услугах, в том числе за счет недобросовестного выполнения своей работы. В России примерно треть инвесторов пользуются услугами доверительного управления или коллективного инвестирования посредством ПИФов, что тоже можно назвать формой доверительного управления [5]. Однако на развитых рынках большая часть инвестиций проходит через ДУ или коллективные схемы инвестирования, и только 5-10% частных инвесторов самостоятельно составляют свои портфели ценных бумаг. Согласно данным ЦБ, в сфере доверительного управления ценными бумагами постоянно растет рост клиентской базы, однако рост объемов портфелей с ДУ увеличивается менее быстрыми темпами, что обусловлено увеличением доли клиентов с небольшими вложениями. При этом ДУ ценными бумагами в России показывает слабую эффективность. Так за 2021 год доходность ДУ в среднем была ниже, чем ставка по депозитам. Такая динамика прослеживается и за первый и второй кварталы 2022 г. На фоне роста ставок и неэффективного управления происходит отток клиентов в сфере ДУ [6,7]. Для решения этих проблем следует осуществить регулирование и контроль выполнения добросовестной работы УК, предупреждать различные схемы и повышать уровень финансовой грамотности.

### Литература

1. Дарякин А.А. Традиционные банковские продукты и услуги, и их типология / А.А. Дарякин // Казанский экономический вестник. – 2016. – № 6 (26). – С. 70–77.
2. Кокоева Л.Т. Некоторые проблемы доверительного управления ценными бумагами / Л.Т. Кокоева, А.Э. Колиева. – URL: <https://cyberleninka.ru/article/n/nekotorye-problemy-doveritelnogo-upravleniya-tsennymi-bumagami> (дата обращения: 12.11.2020).
3. Федеральный закон от 22.04.1996 № 39-ФЗ «О рынке ценных бумаг» // Консультант плюс. Версия сокращенная. – URL: [https://www.consultant.ru/document/cons\\_doc\\_LAW\\_10148/8342570f843aa3b180dc280fa8cf0de282d83e0a/](https://www.consultant.ru/document/cons_doc_LAW_10148/8342570f843aa3b180dc280fa8cf0de282d83e0a/) (дата обращения: 9.11.2020).
4. УК «Арсатера» «Заметки в инвестировании». Книга об инвестициях и управлении капиталом. – 5-е изд., перераб. и доп. – СПб.: Свое издательство, 2022.
5. Рейтинговое агентство «Эксперт РА». – URL: [https://raexpert.ru/researches/ua/du\\_2021/](https://raexpert.ru/researches/ua/du_2021/) (дата обращения: 12.11.2020).
6. Официальный сайт ЦБ РФ. – URL: <https://cbr.ru/> (дата обращения: 10.11.2020).
7. Обзор ключевых показателей профессиональных участников рынка ценных бумаг ЦБ РФ. – URL: [https://cbr.ru/analytics/rcb/review\\_rcb/](https://cbr.ru/analytics/rcb/review_rcb/) (дата обращения: 10.11.2020).

## ВОСПИТАНИЕ ФИНАНСОВО ОБРАЗОВАННОГО ГРАЖДАНИНА И МЕРЫ ПО ЕГО ДОСТИЖЕНИЮ

**Коновалов Александр Олегович,  
Хабибов Альберт Артурович,  
Пронин Александр Николаевич**

*Казанский (Приволжский) федеральный университет, Казань, Россия*

*Аннотация.* Развитие финансового образования не стоит на месте в современном мире, оно все больше внедряется в учебные программы на разных уровнях. Однако есть некоторые упущения в настоящем подходе к повышению финансовой грамотности. В статье раскрывается важная проблема образования в области финансовой грамотности на уровне учебных заведений, а именно проблема отсутствия компоненты опыта среди обучающихся. Описана сущность данной проблемы и предложены рекомендации по изменению подобной ситуации.

*Ключевые слова:* финансовая грамотность, финансовое образование, практика, опыт, компонента опыта, культура потребления, благосостояние.

Рассмотрим очень популярный тезис, который употребляется в околонучном, около бизнес пространстве, где разные состоятельные люди высказывают свои предположения о том, почему другие люди не являются состоятельными. Так вот одна из самых частых причин – отсутствие финансовой грамотности. То есть простые или несостоятельные люди не умеют обращаться с деньгами, не понимают, как инвестировать, не понимают на что тратить и на что не тратить деньги, не могут понять, что кредиты могут нести за собой негативные последствия и в общем, поэтому остаются бедными и становятся еще беднее, а состоятельные люди остаются состоятельными и становятся еще более состоятельными. И решением этих проблем принято считать обучение людей финансовой грамотности. То есть, если обучить людей финансовой грамотности, – это положительно скажется на их финансовом благополучии. Благодаря развитию информационных технологий появляется возможность использовать информацию не только прошедшего периода, но и реального времени. В данное время информация становится важнейшим ресурсом [1]. Сейчас большинство людей знают или по крайней мере слышали о финансовой грамотности и о важности ее изучения. Казалось бы, с поглощением разного рода информации о принципах финансовой грамотности люди должны становиться более финансово состоятельными. Однако это не совсем так. Проблема заключается в том, что финансовая грамотность, как предполагается, должна достигаться через определённые обучающие курсы, но проблема любых курсов и образования в целом как такового в том, что без практики любые знания, любая информация попросту не работает [2,3]. Именно поэтому, например, реальные результаты в профессиональном успехе лишь на 10-20% предсказываются уровнем и качеством образования. Таким образом, Вы можете окончить школу, можете окончить университет, пройти какие-то дополнительные курсы, пройти курсы повышения квалификации, – все это в совокупности будет предсказывать ваши успехи максимум на 20%. Основные важнейшие предикторы профессионального успеха, в том числе финансового – это ваш интеллект и ваш опыт. Именно поэтому любой работодатель не просит диплом или иной подтверждающий ваши знания документ, вместо этого, он интересуется тем, сколько у вас опыта работы. Это связано с тем, что работодатель знает, что именно опыт является истинным предиктором вашего будущего успеха [4,5,6,7].

Именно из-за того, что в финансовом образовании отсутствует эта важнейшая компонента опыта мы видим, что из исследования в исследование финан-

совое образование в разных странах показывает свою неэффективность, иногда даже отрицательную эффективность [8,9]. Сколько бы людей не обучалось аспектам финансовой грамотности, они просто этому не учатся. Это происходит, потому что в основном исследования уровня финансовой грамотности проводятся в форматах тестирования, опросов, математических заданий. В исследованиях PISA утверждается [10], что их исследования отражают то, как школьники могут применить полученные знания и навыки на практике путем решения различных кейсов, однако это невозможно оценить без самой практики, без опыта. Согласно ряду исследований уровень финансовой грамотности среди учащихся в разных странах постепенно увеличивается, благодаря внедряемым государственным и частным программам по финансовому образованию. Однако в тех условиях, в которых чаще всего проводится финансовое образование, а именно в школе или в университете, у учеников нет своих свободных денег. За их обучение, еду, жильё и т.д. платят родители, а когда студенты заканчивают обучение, начинают зарабатывать деньги самостоятельно, у них уже нет достаточного количества знаний по финансовой грамотности ввиду процесса выветривания знаний, который происходит примерно за год после получения информации, незакрепленной на практике. По данным ЦБ важную роль в росте финансовых знаний среди молодежи сыграло активное внедрение финансовой грамотности в образовательные программы на всех уровнях. Так, согласно исследованию Российского технологического университета – МИРЭА, степень внедрения финансовой грамотности в школьные программы составляет 85,7%, в программы профессиональных образовательных организаций – 85,5%. Однако вот какие элементы включены в общие компетенции в области финансовой грамотности в учебных заведениях (рисунок 1) [11].



Рис. 1. Элементы, включенные в общие компетенции в области финансовой грамотности в высших учебных заведениях

Такой подход к финансовому образованию не отражает реальную финансовую грамотность, он отражает лишь составляющую знаний и навыков, когда более важной составляющей является опыт. Из этого следует один простой вывод, что, во-первых, финансовое образование в той форме, в которой оно предоставляется, не закрепляемое на практике, попросту не будет работать. Вводить его в школе или университете не имеет смысла, это трата государственных денег, денег налогоплательщиков. А если и вводить, то с добавлением эмпирической составляющей, например, через родителей учить детей зарабатывать деньги в формате игры

(помой посуду, получи хорошую оценку, приберись в комнате – заработай деньги и т.п.), а затем, опираясь на полученные знания, распоряжаться деньгами. Также для этого можно использовать новые банковские продукты для детей, например, «Тинькофф джуниор». Тогда финансовое образование будет давать результаты. Во-вторых, следует искать другие интервенции, которые бы помогали усваивать предоставленные знания на практике.

В науке таких интервенций две. Первая – это, когда человеку дают определенную инструкцию, где очень четко прописано, что нужно делать, и плюс его направляет наставник либо помогает какое-то приложение. Например, человек идет в магазин и у него установлена определенная планка расходов, в зависимости от того, как часто он ходит в магазин: 3, 5, 10 тыс. рублей, эту планку он не может превышать, и если вдруг она оказывается превышенной, то в следующий раз следует тратить меньше денег. В тот момент, когда этот процесс проворачивается на уровне практики и вдобавок закрепляется на эмоциональном уровне, виден положительный результат. Эмоциональное закрепление является важным компонентом процесса обучения, оно происходит через просмотр эмоциональных, мотивационных роликов либо через взаимодействия с наставником. Без эмоциональной составляющей редко будет виден положительный результат. И так у первой интервенции есть два пункта – это строгое соблюдение практики под наблюдением наставника и эмоциональное закрепление [12]. А вторая интервенция, которая может быть – это, например, когда человек проходит курс по финансовой грамотности и один раз составляет себе учетную таблицу расходов и доходов, при этом ему нужно сделать так, чтобы он не мог нарушить этот шаблон, составленный по тому, что говорилось в курсе. Если просто сохранить эту схему и действовать по ней каждый день, то это будет работать. Но это специфическая практика, применительно к ней получается, что обязательно вводить практику финансового образования в школе, индивиду достаточно пройти ее один раз в тот момент, когда появляется необходимость управлять личными финансами.

Таким образом, стоит пересмотреть программу повышения финансовой грамотности в пользу увеличения компоненты опыта, тогда финансовое образование будет более эффективным. Вообще финансовые проблемы общества берутся не только из-за того, что люди не обладают достаточным количеством и качеством финансовых знаний и опыта обращения с деньгами, а скорее всего еще и из-за того, что внешняя среда токсичная. То есть в современном мире люди постоянно видят вокруг себя дорогие машины, телефоны, брендовую одежду, постоянно наблюдают богатство в социальных сетях и рекламе. Здесь уже дело не в финансовой грамотности, а в управлении собственными эмоциями. Если человек окружён людьми, которые занимаются показным потреблением, постоянно выставляют напоказ дорогие вещи, то и для него это становится некоторой экзистенциальной необходимостью. В такой среде менее состоятельный или несостоятельный индивид тоже пойдёт и купит эти дорогие вещи, потому что для него они буквально приравниваются к важности еды или воды. На самом деле, быть в своей тарелке в обществе – тоже очень важно, поэтому дело здесь не только финансовом образовании, но и в более адекватной социальной среде и в культуре потребления как таковой.

### Литература

1. Дарякин А.А. Перспективы и проблемы применения больших данных в совершенствовании системы управления в кредитных организациях / А.А. Дарякин, А.А. Валиахметова, А.С. Оводова, С.С. Бердиева // Казанский экономический вестник. – 2020. – № 3 (47). – С. 66–69.

2. Why Financial Education Fails the Extremely Poor. – URL: [https://www.researchgate.net/publication/267038092\\_Why\\_Financial\\_Education\\_Fails\\_the\\_Extremely\\_Poor](https://www.researchgate.net/publication/267038092_Why_Financial_Education_Fails_the_Extremely_Poor) (дата обращения: 26.10.2022).

3. Activating and Aligning Social Norms for Persuasive Impact. – URL: [https://www.researchgate.net/publication/228908090\\_Activating\\_and\\_Aligning\\_Social\\_Norms\\_for\\_Persuasive\\_Impact](https://www.researchgate.net/publication/228908090_Activating_and_Aligning_Social_Norms_for_Persuasive_Impact) (дата обращения: 26.10.2022).

4. Select on intelligence. – URL: [https://www.researchgate.net/publication/315709732\\_Select\\_on\\_Intelligence](https://www.researchgate.net/publication/315709732_Select_on_Intelligence) (дата обращения: 27.10.2022).

5. Predictors of objective and subjective career success a meta-analysis. – URL: [https://www.researchgate.net/publication/227614669\\_Predictors\\_of\\_Objective\\_and\\_Subjective\\_Career\\_Success\\_A\\_Meta-Analysis](https://www.researchgate.net/publication/227614669_Predictors_of_Objective_and_Subjective_Career_Success_A_Meta-Analysis) (дата обращения: 28.10.2022).

6. Intelligence and job performance: Economic and social implications. – URL: [https://www.researchgate.net/publication/232446415\\_Intelligence\\_and\\_job\\_performance\\_Economic\\_and\\_Social\\_Implications](https://www.researchgate.net/publication/232446415_Intelligence_and_job_performance_Economic_and_Social_Implications) (дата обращения: 28.10.2022).

7. Joint Relation of Experience and Ability With Job Performance. – URL: [https://www.researchgate.net/publication/232568278\\_Joint\\_Relation\\_of\\_Experience\\_and\\_Ability\\_With\\_Job\\_Performance](https://www.researchgate.net/publication/232568278_Joint_Relation_of_Experience_and_Ability_With_Job_Performance) (дата обращения: 29.10.2022).

8. Financial Education in Schools: A Meta-Analysis of Experimental Studies. – URL: [https://www.researchgate.net/publication/329558560\\_Financial\\_Education\\_in\\_Schools\\_A\\_Meta-Analysis\\_of\\_Experimental\\_Studies](https://www.researchgate.net/publication/329558560_Financial_Education_in_Schools_A_Meta-Analysis_of_Experimental_Studies) (дата обращения: 1.11.2022).

9. High School Curriculum and Financial Outcomes: The Impact of Mandated Personal Finance and Mathematics Courses. – URL: <https://ideas.repec.org/a/uwp/jhriss/v51y2016i3p656-698.html> (дата обращения: 1.11.2022).

10. OECD (2020), PISA Results 2018 (Vol. IV): Do students know how to handle money? PISA, OECD Publishing House, Paris. – URL: <https://doi.org/10.1787/48ebd1ba-en> (дата обращения: 11.11.2022).

11. Измерение уровня финансовой грамотности // ЦБ РФ официальный сайт. – URL: [https://cbr.ru/analytics/szpp/fin\\_literacy/fin\\_ed\\_intro/](https://cbr.ru/analytics/szpp/fin_literacy/fin_ed_intro/) (дата обращения: 11.11.2022).

12. The sentimental savings study: using financial Psychology to increase personal savings. – URL: [https://www.researchgate.net/publication/337167858\\_The\\_Sentimental\\_Savings\\_Study\\_Using\\_Financial\\_Psychology\\_to\\_Increase\\_Personal\\_Savings](https://www.researchgate.net/publication/337167858_The_Sentimental_Savings_Study_Using_Financial_Psychology_to_Increase_Personal_Savings) (дата обращения: 11.11.2022).

## **ПРИКЛАДНЫЕ АСПЕКТЫ ЗАЩИТЫ ПРАВ ПОТРЕБИТЕЛЕЙ, ИЛИ КОНЦЕПЦИЯ «ВЕРНУТЬ НЕЛЬЗЯ ЗАБЫТЬ»**

**Лукманова Алина Аслановна**

*Казанский (Приволжский) федеральный университет, Казань, Россия*

*Аннотация.* В научной статье рассматривается проблема возврата денежных средств при приобретении подарочного сертификата. Выявлены основные способы, правила возврата, изучены законы РФ с целью повышения информирования общества в области финансового образования. Данная статья будет полезна и актуальна, так как поможет любому человеку в вопросе возврата денежных средств.

*Ключевые слова:* подарочный сертификат, претензия, право потребителя, товар, денежные средства, возврат, гражданский кодекс РФ, закон о защите прав потребителя.

Хоть раз в жизни каждому человеку дарили сертификат на день рождения, праздник и тд. Но зачастую возникает ситуация, когда нам ничего не нужно в мага-

зине, либо из предлагаемых услуг. Тогда возникает вопрос: что мне теперь делать с этим сертификатом? Купить ненужную вещь, передарить, забыть о нем, но ведь можно его вернуть и получить деньги.

Давайте сначала разберемся, что такое подарочный сертификат – это документ, который удостоверяет право его держателя приобрести у лица, выпустившего сертификат, товары, работы или услуги на сумму, равную номинальной стоимости этого сертификата.

По мнению Верховного суда РФ, такой сертификат является авансом будущей оплаты товара, а приобретение гражданами сертификатов на оплату товара (тех самых подарочных карт), а также купля-продажа товаров с использованием подобных сертификатов регулируются нормами Закона о защите прав потребителей [2].

Исходя из законов можно сделать вывод, что возврат средств за подарочный сертификат возможен в независимости от того приобретали вы его или нет, сохранился ли у вас чек об оплате (в данном случае стоит сослаться на статью 421 Гражданского кодекса РФ о свободе договора) [1].

Если вы не хотите пользоваться оплаченным сертификатом, то у магазина возникает так называемое неосновательное обогащение: аванс-то он получил, а товар (услугу) не предоставил (в соответствии со статьей 1102 Гражданского кодекса РФ магазин обязан вернуть денежные средства) [1].

Но также может сложиться ситуация, когда продавец заявляет, что по правилам их магазина возврат не предусмотрен, в данном случае нужно снова сослаться на позицию Верховного суда, который указал, что включение продавцом в такой документ положений о невозможности вернуть приобретенную подарочную карту является незаконным, так как ущемляет права потребителей [3].

Также многие магазины устанавливают срок действия сертификата, из-за чего могут произойти разногласия при возврате. Точного ответа, кто в данной ситуации прав нет. Одни суды расценивают установление срока действия в отношении подарочных сертификатов, как нарушение прав потребителей, а другие суды нарушения здесь не находят. При рассмотрении этого суд в большей мере сосылается на составление регламента использования подарочных карт/сертификатов в самом магазине. То есть судебный процесс может выиграть, как потребитель, так и магазин, практика разнообразная.

Давайте рассмотрим еще одну ситуацию. Когда вы за счет сертификата приобрели товар в магазине, но при этом потратили не всю сумму, имеете ли вы право запросить вернуть вам остаток в виде денежных средств?

Магазин может заявить, что разница между стоимостью купленного товара и номиналом сертификата покупателю не возвращается. Данное условие нарушает требования закона (в положении статьи 16 Закона о защите прав потребителей и может быть признано недействительным в соответствии со статьей 168 Гражданского кодекса РФ) [1, 2]. Покупатель вправе требовать возврата остатка денежных средств. Для этого необходимо направить продавцу претензию. Если магазин откажется возвращать деньги, то вы можете через суд взыскать с него эту сумму, а также компенсацию морального вреда, неустойку и штраф за отказ удовлетворить законное требование в добровольном порядке (согласно пункту 6 статьи 13 Закона о защите прав потребителей) [2].

Также стоит обратить внимание, что, если сертификат, распространяемый на товары, не подлежащие обмену и возврату, можно также вернуть средства [3].

Если все же возникла ситуация, когда магазин отказывается возвращать деньги, не спешите сразу писать заявление в суд. Для начала напишите претензию в свободной форме и направьте ее в магазин. Обязательно сделайте себе копию и попросите на ней сотрудника магазина проставить дату, печать и прописать его должность.



Если реакции также не последует, обратитесь в Роспотребнадзор с жалобой. Они проведут проверку магазина. Также одновременно можно подать исковое заявление в суд.

(наименование продавца (название магазина))  
адрес: \_\_\_\_\_  
телефон: \_\_\_\_\_ факс: \_\_\_\_\_  
адрес электронной почты: \_\_\_\_\_  
от \_\_\_\_\_  
(Ф.И.О.)  
адрес: \_\_\_\_\_  
телефон: \_\_\_\_\_  
адрес электронной почты: \_\_\_\_\_

#### Заявление о возврате подарочного сертификата

« \_\_\_\_ » \_\_\_\_ г. \_\_\_\_\_ (Ф.И.О.)  
приобрел в \_\_\_\_\_ (наименование продавца (название магазина))  
подарочный сертификат № \_\_\_\_\_ номинальной стоимостью \_\_\_\_\_ (\_\_\_\_\_) рублей.

Оплата сертификата производилась наличными / по карте от имени \_\_\_\_\_.

Вариант: \_\_\_\_\_ (Ф.И.О.) является законным владельцем  
подарочного сертификата № \_\_\_\_\_ номинальной стоимостью \_\_\_\_\_ (\_\_\_\_\_) рублей.

Оплата сертификата производилась наличными / по карте от имени \_\_\_\_\_.

\_\_\_\_\_ (описание обстоятельств, при которых у не  
получилось воспользоваться сертификатом, причины его возврата в магазин).

По общему праву правоотношения по приобретению и использованию подарочных сертификатов регулируются нормами Гражданского кодекса Российской Федерации (далее также – ГК РФ) в части: продажи.

В соответствии с ч. 1 ст. 492 ГК РФ по договору розничной купли-продажи продавец (то есть предприниматель, реализующий товар) обязуется передать такой товар покупателю для личного, семейного, домашнего или иного использования, не связанного с предпринимательской деятельностью.

Согласно ч. 2 ст. 492 и ст. 426 ГК РФ, договор розничной купли-продажи является публичным договором, то есть устанавливает обязанность продавца продать товар любому обратившемуся к нему лицу на равных условиях.

Согласно ст. 493 ГК РФ, договор розничной купли-продажи считается заключенным с момента выдачи продавцом покупателю кассового или товарного чека, электронного или иного документа, подтверждающего оплату товара.

Переданные покупателем продавцу денежные средства являются предоплатой (авансом) за товар, предлагаемые продавцом (ст. 487 ГК РФ). Подарочный сертификат (карта), выдаваемый продавцом покупателю, по своей правовой природе представляет собой документ, подтверждающий исполнение покупателем обязанности по оплате товара и встречное обязательство продавца передать покупателю товар (оказать услугу, выполнить

работу). Аванс дает право потребителю приобрести товар в будущем, а, соответственно, в силу закона, аванс не может быть удержан продавцом.

Аналогичные выводы были сделаны Судебной коллегией по гражданским делам Верховного Суда Российской Федерации в Определении Верховного Суда Российской Федерации от 13 октября 2015 г. № 57-КГ15-7.

Согласно ст. 1102 ГК РФ, удерживаемые продавцом денежные средства являются неосновательным обогащением и подлежат возврату покупателю.

На основании вышесказанного и учитывая то, что сертификат № \_\_\_\_\_ номинальной стоимостью \_\_\_\_\_ (\_\_\_\_\_) рублей не был использован Заявителем, просьба в срок до \_\_\_\_\_ принять от Заявителя подарочный сертификат № \_\_\_\_\_ и осуществить возврат денежных средств в размере его номинальной стоимости, в следующем порядке: \_\_\_\_\_.

Приложение:

1. Подарочный сертификат № \_\_\_\_\_ от « \_\_\_\_ » \_\_\_\_ г.
2. Иные документы.

Вариант: 3. Доверенность представителя от « \_\_\_\_ » \_\_\_\_ г. № \_\_\_\_\_ (если  
требование подписывается представителем заявителя).

« \_\_\_\_ » \_\_\_\_ г.

Покупатель (вариант: представитель):

\_\_\_\_\_/ \_\_\_\_\_ (подпись/Ф.И.О.)

Рис. 1. Шаблон оформления претензии

Также можно вспомнить ситуацию, когда летом на территории РФ закрылись многие зарубежные магазины и покупатели не знали, что делать с сертификатами, как ими воспользоваться особенно при ограничении срока действия. Но компании также пошли навстречу покупателям, например, в магазине H&M продлили срок действия сертификатов, купленных со 2 марта 2022 года, до 31 мая 2022 года. В магазинах Bershka, Zara и Pull&Bear, которые принадлежат одной группе компаний Inditex, действие подарочных карт продлили на неопределенный срок до трех лет: до открытия магазинов и еще 30 дней после открытия [4].

Но и давайте не будем забывать о таком способе, как перепродажа сертификата, конечно, вероятнее всего вы не сможете вернуть всю сумму сразу, но это один из всех возможных вариантов выхода из ситуации.

Также стоит обратить внимание, как подарочные сертификаты влияют на «зеленую» экономику [5]. Большинство сертификатов сейчас выпускают в бумажном виде (напечатанные на обычной бумаге формата А4), следовательно, расходуются деревья, что негативно оказывает влияние на окружающую среду. Но и также существуют пластиковые сертификаты, которые очень долго разлагаются (около 450 лет) и приводят наш мир к глобальной катастрофе.

На данный момент магазины постепенно начали переходить на систему электронных сертификатов (специальные приложения, где «хранится» ваш сертификат с индивидуальным номером), поэтому если перед вами все-таки встанет выбор, какой сертификат приобрести: бумажный или электронный, сделайте выбор в пользу электронного.

Во-первых, сертификат всегда будет у вас под рукой, в вашем мобильном телефоне, вы его точно не потеряете. Во-вторых, 21 век – век технологий, поэтому

подарок можно преподнести и в онлайн-режиме, отправив его на электронную почту именинника или мессенджер. В-третьих, вы сохраните природу, которая сейчас очень в этом нуждается.



Рис. 2. Сравнение выпускаемых сертификатов в России: электронные и пластиковые

Помните, что ваше финансовое благосостояние также зависит и от уровня знаний закона. Многие люди по жизни теряют свои финансы, просто потому что не знали, что деньги можно вернуть без потерь. Конечно, не всегда это можно быстро сделать, но возможно. Именно вам решать, где поставить запятую в этом предложении “Вернуть нельзя забыть”.

#### Литература

1. Гражданский кодекс Российской Федерации.
2. Закон РФ от 07.02.1992 № 2300-1 «О защите прав потребителей».
3. *Гафарова Г.Р.* Защита прав потребителей: учебное пособие / Г.Р. Гафарова; под ред. З.М. Фаткудинова. – М.: Юстицинформ, 2018. – 248 с.
4. Официальный сайт Сравни.ру. – URL: <https://www.sravni.ru/text/instrukciya-kak-vernut-dengi-za-podarochnyj-sertifikat-esli-magazin-zakrylsya/> (дата обращения: 06.11.2022).
5. *Фаррахова Д.И.* Проблемы «зеленого» управления социально-экономическими процессами, связанными с личными финансами // Проблемы анализа и моделирования региональных социально-экономических процессов. Материалы докладов VII Международной очной научно-практической конференции / Д.И. Фаррахова, А.А. Дарякин. – 2017. – С. 148–151.

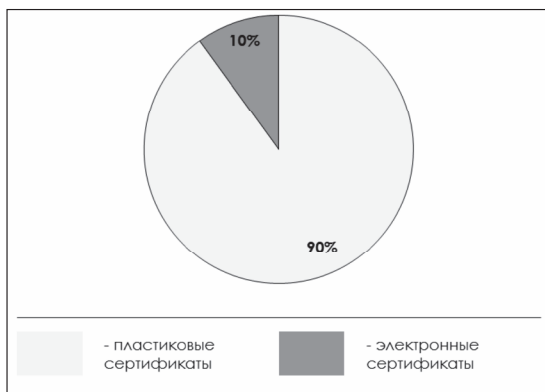
## ОЦЕНКА УРОВНЯ ФИНАНСОВОЙ ГРАМОТНОСТИ НАСЕЛЕНИЯ (ПО РЕЗУЛЬТАТАМ ОПРОСА)

**Скалабан Мария Павловна**

*Санкт-Петербургский государственный экономический университет,  
Санкт-Петербург, Россия*

*Аннотация.* В статье представлены результаты опроса, посвященного оценке уровня финансовой грамотности населения. Осуществлено сравнение с данными

аналогичных исследований, проведенных в зарубежных странах. Практическая значимость настоящей работы обусловлена развитием подходов к анализу финансовой грамотности. Полученные результаты могут служить эмпирическим фундаментом для выявления факторов, влияющих на ее уровень.

*Ключевые слова:* финансовая грамотность, финансы домохозяйств, финансовое поведение населения.

В период экономической нестабильности проблема формирования и развития финансовой грамотности приобретает особую актуальность [4]. Именно поэтому в последнее десятилетие значительная часть экономических исследований финансового поведения населения посвящена анализу знаний и компетенций в области финансов [2]. Одним из наиболее распространенных методов, используемых в этих целях, является опрос (анкетирование).

Так, некоторые ученые в качестве показателей уровня финансовой грамотности предлагают использовать долю респондентов, верно ответивших на вопросы о сложных процентах, инфляции и диверсификации рисков [3]. Вместе с тем существуют и более объемлющие формы опросов, основное преимущество которых состоит в том, что они позволяют оценить знания и навыки респондентов в области финансов с высокой точностью [3]. Такие опросы лежат в основе исследований О.С. Митчелл, А. Лусарди, М. ван Руджи, Х. Бейтмана [5; 6]. Для их проведения, как правило, используются анкеты, состоящие из трех блоков вопросов:

1. Арифметические вычисления;

2. Базовые вопросы по финансам, такие как вычисление сложного процента, понимание инфляции, стоимости денег с учетом фактора времени и «денежной иллюзии»;

3. Профильные (продвинутые) вопросы по финансам, связанные с пониманием фондового рынка, пассивных инвестиционных фондов, взаимосвязи ключевой ставки и цен облигаций, знанием понятий диверсификации и волатильности [1;5;6].

Эти вопросы были заданы респондентам при проведении исследований в США, Германии, Нидерландах, Новой Зеландии и других странах, а также использованы в рамках сравнительного анализа финансовой грамотности студентов России и Германии, результаты которого представлены в статье Э. Гар, В.С. Дембинскайте, Т.В. Никитиной, М.П. Скалабан, Д. Ширека [1].

С целью повторной апробации описанного выше метода оценки финансовой грамотности, весной 2022 года нами был проведен опрос среди жителей Санкт-Петербурга. Общее количество респондентов составило 310 человек, среди которых 200 женщин (64,5%) и 110 мужчин (35,5%) в возрасте от 15 до 80 лет.

Вопросы первого раздела были предназначены для проверки математических навыков, таких как деление, умножение, вычисление процентов и действия с дробями. По данным Таблицы 1, на каждый из пяти вопросов в среднем правильно ответили 91% респондентов. Наибольшее количество неправильных ответов было дано на вопрос n1, в котором требовалось рассчитать цену телевизора в момент распродажи.

*Таблица 1*

Доля правильных ответов на вопросы первого раздела (арифметика)

№ вопроса	n1 (%)	n2 (%)	n3 (%)	n4 (%)	n5 (%)	Среднее
Верно	87,1	92,9	92,9	91,6	91,6	91,2

Около 70% респондентов ответили правильно на все пять вопросов. В итоге средний балл по данному разделу составил 4,6, как показано в Таблице 2.

Таблица 2

Доля правильных ответов на вопросы первого раздела (суммарно)

Количество вопросов	5 (%)	4 (%)	3 (%)	2 (%)	1 (%)	0 (%)	Среднее
Верно	73,5	17,4	4,8	1,6	1,0	1,6	4,6

Далее были проанализированы ответы на вопросы, позволяющие оценить непосредственно уровень финансовой грамотности.

В соответствии с методологией, предложенной О.С. Митчелл, А. Лусарди, М. ван Руджи, данный подраздел состоял из двух частей: базовой и профильной (продвинутой) [6]. Первая включала пять вопросов, проверяющих понимание сложных процентов, инфляции, стоимости денег во времени и «денежной иллюзии». Вторая часть состояла из восьми вопросов, направленных на знание более сложных понятий, таких как волатильность, различия между облигациями и акциями, доходность за длительный период и диверсификация рисков, которые, помимо прочего, имеют значение для планирования выхода на пенсию [1].

Результаты по базовой финансовой грамотности оказались значительно хуже, чем по арифметике. На каждый из пяти вопросов в среднем правильно ответили 73% респондентов. Вопрос b1 о процентных ставках – единственный, на который было дано более 80% верных ответов. Интересно отметить, что в ходе опроса студентов России и Германии в 2019 году на этот вопрос также было дано наибольшее количество правильных ответов [1]. Вопрос b2, напротив, оказался самым сложным. Более трети респондентов ответили на него неправильно (таблица 3).

Таблица 3

Доля правильных ответов на вопросы второго раздела (базовые)

№ вопроса	b1 (%)	b2 (%)	b3 (%)	b4 (%)	b5 (%)	Среднее
Верно	83,9	59,7	78,4	65,2	78,1	73,0

При этом лишь 35% участников анкетирования смогли справиться с пятью вопросами по базовой финансовой грамотности одновременно. Средний балл по данному разделу составил 3,7 (Таблица 4).

Таблица 4

Доля правильных ответов на вопросы второго раздела (суммарно)

Количество вопросов	5 (%)	4 (%)	3 (%)	2 (%)	1 (%)	0 (%)	Среднее
Верно	35,2	28,7	16,8	9,7	4,8	4,8	3,7

В Таблице 5 представлены ответы на профильные вопросы по финансовой грамотности. Наиболее трудным в данном разделе оказался вопрос s3 о влиянии ключевой ставки на цену облигаций, на него смогли верно ответить лишь 23,5%. Вторым по сложности стал вопрос s6 о долгосрочной доходности различных активов. Таким образом, на оба этих вопроса были даны в основном неправильные ответы, что полностью согласуется с результатами предыдущего исследования [1]. Это означает, что даже многие студенты с экономическим образованием не знают о том, как ведут себя цены облигаций в зависимости от изменения ключевой ставки и дают ли акции более высокую доходность, чем облигации или вклады.

Таблица 5

Доля правильных ответов на вопросы третьего раздела (профильные)

№ вопроса	s1 (%)	s2 (%)	s3 (%)	s4 (%)	s5 (%)	s6 (%)	s7 (%)	s8 (%)	Среднее
Верно	71,9	49,4	23,5	58,4	66,8	41,3	53,9	81,6	55,8

На возможные восемь профильных (продвинутых) вопросов одновременно правильно ответили 11,3% респондентов. В результате средний балл составил 4,5 по 8-балльной шкале (Таблица 6).

Таблица 6

Доля правильных ответов на вопросы третьего раздела (суммарно)

Количество вопросов	8 (%)	7 (%)	6 (%)	5 (%)	4 (%)	3 (%)	2 (%)	1 (%)	0 (%)	Среднее
Верно	11,3	15,8	12,9	12,9	11,3	11,3	9,4	6,1	9,0	4,5

Сравнивая полученные результаты с данными международных исследований, представленными в Таблице 7, можно отметить, что участники анкетирования, проведенного весной 2022 года в Санкт-Петербурге, в среднем справились хуже, чем респонденты из Австралии и США в 2010 и 2017 году соответственно. При этом на 6 из 9 вопросов они ответили лучше, чем студенты СПбГЭУ, принимавшие участие в аналогичном исследовании в 2019 году [1].

Таблица 7

Сравнение результатов опроса с международными исследованиями [1;5]

Вопросы	Базовые					Профильные				
	№	n1	n2	n3	n4	n5	s5	s6	s7	s8
Австралия <sup>1)</sup>		88,4	71,8	78,4	54,9	86,7	64,1	54,9	76,7	73,3
США <sup>2)</sup>		91,8	69,0	87,1	73,8	78,4	80,2	62,3	88,3	74,9
США <sup>3)</sup>		64,9	-	64,3	-	-	-	-	-	-
Новая Зеландия <sup>4)</sup>		86,0	-	81,0	-	-	-	-	-	-
Германия <sup>5)</sup>		82,4	-	78,4	-	-	-	-	-	-
Нидерланды <sup>6)</sup>		84,8	-	76,9	-	-	-	-	-	-
СПбГЭУ <sup>7)</sup>		90,0	58,3	76,7	61,7	85,0	66,7	38,3	71,7	80,0
ТУ Дармштадт <sup>7)</sup>		98,5	92,3	95,4	86,2	84,6	75,4	67,7	78,5	95,4
Санкт-Петербург <sup>8)</sup>		83,9	59,7	78,4	65,2	78,1	66,8	41,3	53,9	81,6

Примечание:

Строки 1-6 Таблицы 7 представлены в статье Х. Бейтмана [5];

Строки 7-8 – Гар Э., Дембинскайте В. С., Никитина Т. В., Скалабан М. П., Ширек Д. [1];

Строка 9 – результаты настоящего исследования (Санкт-Петербург, 2022 г.).

Таким образом, в рамках проведенного исследования была повторно апробирована методика оценки финансовой грамотности на основе анализа результатов опроса. Полученные данные будут в дальнейшем использованы для выявления факторов финансовой грамотности и моделирования влияния ее уровня на сберегательное и инвестиционное поведение населения.

## Литература

1. *Гар Э.* Финансовая грамотность студентов России и Германии: сравнительный анализ / Э. Гар, В.С. Дембинская, Т.В. Никитина и др. // Эпомен. – 2020. – № 41. – С. 138–154.
2. *Никитина Т.В.* Обзор зарубежных и отечественных исследований финансовой грамотности населения / Т.В. Никитина, М.П. Скалабан // Epomen. Global. – 2022. – № 27. – С. 45–59.
3. *Скалабан М.П.* Анализ методических подходов к оценке уровня финансовой грамотности населения / М.П. Скалабан // Наука и образование в условиях цифровой трансформации экономики и общества: сборник лучших докладов X Национальной научно-практической конференции института магистратуры с международным участием. СПб.: Санкт-Петербургский государственный экономический университет, 2021. – С. 255–259.
4. *Скалабан М.П.* Необходимость повышения финансовой грамотности в современных условиях / М.П. Скалабан // Научные исследования молодых ученых. Сборник статей XIX Международной научно-практической конференции. – Пенза: МЦНС «Наука и Просвещение», 2022. – С. 121–123.
5. *Bateman H.* Financial competence and expectations formation: Evidence from Australia / H. Bateman, C. Eckert, J. Geweke et al. // Economic Record. – 2012. – Vol. 88(280). – P. 39–63.
6. *van Rooij M.* Financial Literacy and Retirement Planning in the Netherlands' / M. van Rooij, A. Lusardi, R. Alessie // DNB Working Paper № 231/2009, November. – Amsterdam: De Nederlandsche Bank, 2009. – 54 p.

## ОБЛАЧНАЯ ОЦЕНКА БАЗ ДАННЫХ ДЛЯ ДАННЫХ ФОНДОВОГО РЫНКА

**Мингазова Карина Булатовна**

*Казанский (Приволжский) федеральный университет, Казань, Россия*

*Аннотация.* Около 20 лет назад компания Instinet в США представила первую в мире полностью автоматизированную систему для торговли ценными бумагами. С тех пор в мире торговли произошла революция благодаря внедрению электронных рынков и автоматического исполнения ордеров. В настоящее время финансовые учреждения используют связанный с этим поток ежедневных данных с помощью все более и более продвинутой аналитики, чтобы получить ценную информацию о рынках и обосновать свои инвестиционные решения. В частности, особый интерес представляют временные ряды цен Open High Low Close и данные об объемах, поскольку они позволяют выявить торговые модели, полезные для прогнозирования как цен, так и объемов акций. Традиционно для хранения этих данных использовались реляционные базы данных, однако постоянно растущий объем этих данных, принятие гибридной облачной модели и доступность новых нереляционных баз данных, которые утверждают, что они более масштабируемы и отказоустойчивы, ставят вопрос о том, являются ли реляционные базы данных по-прежнему наиболее подходящими.

В данном исследовании будет определен набор критериев для оценки производительности различных баз данных в гибридной облачной среде. Результаты показывают, что переход на базу данных MongoDB будет наиболее выгодным с точки зрения стоимости, места для хранения и пропускной способности. Кроме того, организациям, желающим воспользоваться преимуществами автомасштабирования и сервисной мощности облака, следует выбрать решение на базе облака.

*Ключевые слова:* большие данные, распределенное хранение, облачные базы данных, гибридное облако, данные OHLC.

Первая фондовая биржа была создана в 1600-х годах Ост-Индской компанией. Фондовая биржа представляла собой здание, где собирались существующие и потенциальные инвесторы для покупки или продажи акций. Основным методом общения на бирже был открытый аукцион. Он включал в себя выкрики и жесты рук для передачи информации об ордерах. Эта модель оставалась более или менее неизменной на протяжении веков. С появлением в конце 1980-х и начале 1990-х годов Интернета и более мощных компьютеров, стремление к автоматизации вытеснило остатки открытого аукциона. В начале 2000-х годов начались сейсмические изменения в механике торговли с более широким использованием электронных торгов. К концу 2019 года около 80% наличных рынков акций были полностью электронными [1].

Действительно, конвенциональная мудрость регистрации этих цен, а не всех внутридневных цен, заключается в их более высокой информационной насыщенности. Данные OHLC могут быть использованы для определения и прогнозирования волатильности цен активов [3], и их получение и работа с ними часто менее затратны, чем высокочастотные тиковые данные, которые состоят из цен спроса и предложения, агрегированных с нескольких бирж. Фактически, модели волатильности, построенные на ежедневных данных временного ряда OHLC, могут обеспечить точность, аналогичную точности моделей, построенных на высокочастотных данных. Следовательно, инвесторы продолжают совершать покупки и продажи в соответствии с точными прогнозами данных OHLC. Для проведения такого анализа необходима система хранения и поиска данных временных рядов – система управления временными рядами или база данных временных рядов.

Несмотря на то, что эти базы данных временных рядов кажутся многообещающими, они не имеют более широкой поддержки, чем SQL (Structured Query Language) или NoSQL (Not Only SQL) базы данных и, как правило, очень трудно переходят на них. В данной работе мы исследуем и проектируем широко распределенную, масштабируемую и распределенную систему баз данных для хранения данных OHLC финансового фондового рынка, достигая высокой пропускной способности экономически эффективным способом.

Нереляционные базы данных были созданы как средство обеспечения высокой производительности (как по скорости, так и по размеру) и высокой доступности ценой потери ACID-характеристик реляционных баз данных и вместо этого использования более слабой характеристики BASE (Basic Availability, Soft state, Eventual consistency) базы данных хранят полуструктурированные и структурированные данные в несложной модели данных, такой как пары ключ-значение, состоящие из двух частей: строки, представляющей ключ, и фактических данных, называемых значением. Эти ключи затем используются в качестве индексов, что делает процесс запроса быстрее, чем в РСУБД [4].

Нереляционные базы данных начали становиться популярными с бумом Интернета в середине 1990-х годов, поскольку реляционные базы данных не могли справиться с таким объемом информации, который требовали пользователи. С тех пор множество компаний и организаций разработали собственные нереляционные базы данных. Многие исследования показали, что нереляционные базы данных обеспечивают лучшую производительность с точки зрения скорости и гибкости [1]. Действительно, доступность, реагирование в реальном времени, расширенный анализ данных и способность управлять большими данными остаются слабыми сторонами реляционных баз данных.



Еще одним важным аспектом при сравнении различных типов баз данных является стоимость эксплуатации базы данных; это особенно важно для крупных организаций, которые ежедневно работают с большими объемами данных.

Как уже упоминалось ранее, поскольку масштабируемость является особым преимуществом нереляционных баз данных, их присутствие в облаке позволяет увеличить их размер всего за несколько кликов. Основные облачные провайдеры не только поддерживают и управляют различными реляционными базами данных (такими как популярные Oracle, MySQL и PostgreSQL), но и разрабатывают собственные нереляционные базы данных для решения собственных задач, например, BigTable от Google или DynamoDB от AWS (Amazon Web Services). Действительно, например, в 2006 году компании Google потребовалось решение для постоянно растущей коллекции полуструктурированных данных, распределенных по множеству центров обработки данных по всему миру. Поскольку реляционная модель, которую они использовали, была не в состоянии вместить такой большой объем данных, они создали BigTable, базу данных на основе документов. В настоящее время она обслуживает большую часть их инфраструктуры [2].

Достижения в области нереляционной архитектуры побудили компанию Yahoo разработать критерии количественной оценки нереляционных систем баз данных. Ее Cloud Serving Benchmark является наиболее широко используемым и известным бенчмарком для оценки баз данных NoSQL с различной рабочей нагрузкой. Достижения в области больших систем хранения и обработки данных в сочетании с облачными возможностями помогли финансовым компаниям раскрыть ценность данных, повысить объемы и комиссионные, а также снизить стоимость сделок [1].

Следовательно, предприятиям капитала необходимо хранить и передавать в различных форматах огромное количество данных, а также эффективно связывать их воедино для получения полезной информации. Механизмы обработки больших данных, которые используют параллельные и распределенные алгоритмы, работающие на кластерах серверов, такие как MapReduce, Hadoop, Spark, удовлетворили их требования, по крайней мере, с точки зрения выполнения задач пакетной обработки. С увеличением вычислительной мощности и снижением стоимости хранения данных, сбор и обработка больших объемов данных становится все более жизнеспособной и востребованной процедурой в финансовой отрасли. Тем не менее, для таких организаций важно тщательно выбирать базу данных, чтобы она могла не только хранить и обрабатывать большие данные, но и справляться с их ростом в долгосрочной перспективе [5].

С одной стороны, реляционные базы данных обеспечивают точность и избыточность, следуя свойствам ACID. С другой стороны, нереляционные базы данных поддерживают большие и распределенные наборы данных с часто меняющимися схемами, обеспечивая лучшую производительность и гибкость, что делает их особенно привлекательными для отраслей, требующих высокопроизводительных аналитических возможностей и масштабируемости распределенных больших данных.

Прогресс в компьютерных технологиях привел к более быстрому исполнению ордеров, меньшему количеству человеческих ошибок и большей возможности проводить исследования рынка. В настоящее время торговля основана на постоянном и невероятно быстром анализе очень больших объемов данных, которые часто представляют собой временные ряды, состоящие из даты, уникального идентификатора (например, биржевого тикера) и значений, наблюдавшихся в тот день для какого-либо объекта. Одним из таких типов являются данные OHLC, которые записывают цены открытия, максимума, минимума, закрытия инструмента за определенный период времени [2].

Реляционные базы данных лучше всего работают со структурированными данными, но они имеют ограниченную или ограниченную способность представлять сложные полуструктурированные или неструктурированные данные. Исследование показало, что хранить данные о клинических визитах в РСУБД сложно из-за их полуструктурированной информации и динамически изменяющихся свойств. Действительно, использование реляционных баз данных для таких данных приводит к созданию полей, которые в основном пусты, что приводит к неэффективному хранению и низкой производительности. Более того, еще одним ограничением реляционных баз данных является их неспособность хранить растущие объемы данных в реальном времени. Как в случаях с национальными голосованиями и данными об отпечатках пальцев, количество собранных данных резко возрастает как по объему (терабайты данных), так и по скорости (скорость генерирования данных, в гигабайтах в день), что в конечном итоге требует большого количества таблиц для размещения растущих данных. Фактически, использование реляционной базы данных в таких сценариях становится нецелесообразным из-за ее неспособности масштабироваться с постоянно растущими данными в реальном времени [4].

Наконец, реляционные базы данных не могут воспользоваться преимуществами современных достижений в области распределенных вычислений, поскольку они не предназначены для работы с разделением данных.

Реляционные базы данных были созданы как средство обеспечения высокой производительности (как по скорости, так и по размеру) и высокой доступности ценой потери свойства ACID, присущего реляционным базам данных, и вместо него – более слабого свойства BASE (Basic Availability, Soft state, Eventual consistency). Эти базы данных хранят полуструктурированные и структурированные данные в несложной модели данных, такой как пары ключ-значение, которая состоит из двух частей: строки, представляющей ключ, и фактических данных, называемых значением. Эти ключи затем используются в качестве индексов, что делает процесс запроса быстрее, чем в РСУБД [1].

В отличие от реляционных баз данных, которые могут масштабироваться только по вертикали путем добавления дополнительных ресурсов к текущему серверу, нереляционные базы данных поддерживают и горизонтальное масштабирование. Это достигается путем добавления большего количества машин в сеть и последующего распределения рабочей нагрузки или, в данном случае, распределения данных между ними.

### Литература

1. Бенгфорт Б. Прикладной анализ текстовых данных на Python. Машинное обучение и создание приложений обработки естественного языка / Б. Бенгфорт. – СПб.: Питер, 2019. – 368 с.
2. Модернизация экономики на основе технологических инноваций / А.Н. Асаул, Б.М. Карпов, В.Б. Перевязкин, М.К. Старовойтов. – СПб.: ИПЭВ, 2008. – 606 с.
3. Симчера В.М. Методы многомерного анализа статистических данных / В.М. Симчера. – М.: Финансы и статистика, 2018. – 400 с.
4. Халафян А.А. Теория вероятностей, математическая статистика и анализ данных. Основы теории и практика на компьютере. Statistica. Excel. Более 150 примеров решения задач. Учебное пособие / А.А. Халафян, В.П. Боровиков, Г.В. Калайдина. – М.: Ленанд, 2017. – 320 с.
5. Валиахметова А.А. Перспективы и проблемы применения больших данных в совершенствовании системы управления в кредитных организациях / А.А. Валиахметова, А.С. Оводова, А.А. Дарякин, С.С.К. Бердиева // Казанский экономический вестник. – 2020. – № 3 (47). – С. 66–69.

## ВЛИЯНИЕ ВЫСОКОЧАСТОТНОЙ ТОРГОВЛИ НА СОВРЕМЕННЫЕ РЫНКИ ЦЕННЫХ БУМАГ

Мурзина Арина Алексеевна

*Казанский (Приволжский) федеральный университет, Казань, Россия*

*Аннотация.* На долю высокочастотных трейдеров приходится значительная часть общего ценообразования и обеспечения ликвидности на современных рынках ценных бумаг. Для того чтобы реагировать в течение микросекунд, высокочастотные трейдеры зависят от специализированной инфраструктуры с низкой задержкой и быстрым соединением с биржами, что требует значительных инвестиций в ИТ.

В статье исследуется технический сбой в этой инфраструктуре на крупной бирже, который не позволяет высокочастотным трейдерам торговать с низкой задержкой. Это событие дает уникальную возможность проанализировать влияние высокочастотной торговли на рынки ценных бумаг. Анализ ясно показывает, что хотя влияние на объем торгов и количество сделок незначительно, влияние на ликвидность и в меньшей степени на волатильность цен существенно, когда высокочастотная торговля прерывается.

Таким образом, инвестиции в технологию высокочастотной торговли обеспечивают положительный экономический эффект для рынка в целом, поскольку они снижают транзакционные издержки не только для тех, кто инвестирует в эту технологию, но и для всех участников рынка, повышая качество рынков ценных бумаг.

*Ключевые слова:* качество рынка, рынки ценных бумаг, переток ИТ, ВЧТ, NFT.

Сфера финансовых услуг в настоящее время переживает и уже пережила значительные изменения, связанные с цифровизацией и автоматизацией бизнес-процессов. Это особенно актуально для индустрии торговли ценными бумагами, где использование компьютеров и алгоритмов для автоматизации торговых процессов превратило финансовые рынки в современные высокотехнологичные места.

Наряду с развитием автоматизации процессов, связанных с поиском, интерпретацией и переработкой информации в инвестиционные сигналы, скорость торговли на финансовых рынках резко возросла, и появились трейдеры, известные как высокочастотные трейдеры (ВЧТ). Эти трейдеры используют специализированные бизнес-модели, направленные на торговлю в течение микросекунд, и занимают большую долю рынка.

В Европе доля рынка высокочастотной торговли (ВЧТ) составляет около 35% от общего объема торговли акциями после пика в 2010 году – 40%. В США доля ВЧТ еще выше и составляет около 50% от общего объема торговли акциями после пика в 2009 году (около 60%). Различные исследования подчеркивают важность ВЧТ для эффективности современных рынков ценных бумаг [2].

Часто применяемая стратегия HFT (с англ. «HFT, High-frequency trading») – это маркетмейкинг, то есть обеспечение ликвидности рынка на постоянной основе, позволяя другим торговать на основе точных цен в течение дня. Более того, благодаря своему преимуществу в скорости, HFT быстро включают новую информацию в цены и координируют цены на разных площадках.

Индустрия торговли ценными бумагами пережила значительные технологические изменения, вызванные различными волнами автоматизации, которые сначала затронули биржи, а затем пошли дальше по цепочке создания стоимости от стороны продавца (т.е. посредников, таких как брокеры и дилеры) до стороны покупки (т.е. институциональных инвесторов). В частности, автоматизация сто-

роны покупки привела к инновациям торговых технологий и соответствующих торговых стратегий с появлением алгоритмической торговли и HFT. Согласно пересмотренной Европейской директиве о рынках финансовых инструментов, алгоритмическая торговля означает «торговлю финансовыми инструментами, при которой вычислительный алгоритм автоматически определяет отдельные параметры ордеров, такие как инициировать ли ордер, время, цену или количество ордера или как управлять ордером после его подачи, с ограниченным вмешательством человека или без него».

Далее, HFT определяется как особый вид алгоритмической торговли, который характеризуется (1) инфраструктурой, предназначенной для минимизации задержки, такой как совместное размещение, (2) отсутствием вмешательства человека в инициирование, формирование и маршрутизацию ордеров, и (3) большими объемами внутрисуточных сообщений (т.е. сообщений об ордерах, котировках и отменах). HFT регулярно используют такие торговые стратегии, как создание рынка или торговля новостями, которые были разработаны еще до появления технологий торговли с низкой задержкой [3].

Индустрия финансовых услуг в настоящее время сталкивается и уже пережила значительные изменения, связанные с оцифровкой и автоматизацией бизнес-процессов. Это особенно актуально для индустрии торговли ценными бумагами, где использование компьютеров и алгоритмов для автоматизации торговых процессов превратило финансовые рынки в современные высокотехнологичные места. Наряду с развитием автоматизации процессов, связанных с поиском, интерпретацией и переработкой информации в инвестиционные сигналы, скорость торговли на финансовых рынках резко возросла, и появились трейдеры, известные как высокочастотные трейдеры (ВЧТ) [5].

Различные исследования подчеркивают важность HFT для эффективности современных рынков ценных бумаг. Часто применяемой стратегией HFT является market making, то есть обеспечение ликвидности рынка на постоянной основе, что позволяет другим торговать на основе эффективных цен в течение дня. Более того, благодаря своему преимуществу в скорости, HFT быстро включают новую информацию в цены и координируют цены на разных площадках. Однако для содействия инновациям торговли с минимальной задержкой необходимы непомерные инвестиции в быстрые компьютерные системы и коммуникационную инфраструктуру не только трейдеров, но и бирж, что ставит вопрос о том, являются ли эти инвестиции в информационные технологии (ИТ) экономически выгодными. В частности, повторяющиеся инвестиции во все более быструю инфраструктуру и технологии из-за гонки за возможностью торговать на максимально возможной в настоящее время скорости не являются эффективными. Тем не менее, исследования показали, что HFT выполняют важные посреднические функции, полезные для всех участников рынка, и что HFT способствует повышению эффективности рынков ценных бумаг.

Следовательно, HFT не только приносит выгоду торговым компаниям, инвестирующим в эту технологию, но и может привести к побочным эффектам ИТ для всех участников рынка, что делает HFT актуальной областью исследования с точки зрения информационных систем (ИС). Поскольку данные на рынках ценных бумаг постоянно доступны и прозрачны, в этой среде можно проанализировать побочные эффекты инвестиций в ИТ и определить их величину. Таким образом, цель нашей работы - дополнить это направление исследований, проанализировав потенциальные побочные эффекты инвестиций в технологию HFT на ликвидность и волатильность рынков ценных бумаг, которые влияют на транзакционные издержки всей индустрии торговли ценными бумагами [2].

Результаты показывают, что прерывание HFT значительно снижает ликвидность пострадавших акций по различным параметрам. Таким образом, рынки ценных бумаг становятся менее эффективными, а торговля становится более затратной для всех участников рынка.

Индустрия торговли ценными бумагами пережила значительные технологические изменения в результате различных волн автоматизации, которые сначала затронули биржи, а затем пошли дальше по цепочке создания стоимости от стороны продажи (т.е. посредников, таких как брокеры и дилеры) до стороны покупки (т.е. институциональных инвесторов). В частности, автоматизация стороны покупки привела к инновации торговых технологий и соответствующих торговых стратегий с появлением алгоритмической торговли и HFT.

Согласно пересмотренной европейской директиве о рынках финансовых инструментов (MiFID II), алгоритмическая торговля означает «торговлю финансовыми инструментами, при которой компьютерный алгоритм автоматически определяет отдельные параметры ордеров, такие как необходимость инициировать ордер, время, цену или количество ордера или способ управления ордером после его подачи, с ограниченным вмешательством человека или без него» (Европейский парламент и Совет 2014) [1].

Тем не менее, наблюдатели рынка, а также исследователи критикуют высокие инвестиции в более быстрые торговые технологии для HFT, что может привести к концентрации рынка и неэффективной и дорогостоящей гонке технологических вооружений. Поэтому с точки зрения исследования ИБ необходимо оценить ценность инвестиций в ИТ, связанных с HFT. Для фирм HFT прибыльность инвестиций в базовую технологию торговли уже подтверждена. Исследования экономической ценности ИТ должны, в частности, учитывать потенциальные косвенные эффекты этих инвестиций. Такие косвенные эффекты могут проявляться в виде положительных побочных эффектов либо (1) для связанных с ИТ отраслей, либо (2) для отрасли или сектора в целом. Такие побочные эффекты могут проявляться потому, что HFT способны предоставлять рынку больше и дешевле ликвидности, а также улучшать выявление цен благодаря своим технологическим преимуществам в обработке информации и скорости (подробнее см. следующий подраздел).

Для того чтобы оценить потенциальный побочный эффект от инвестиций в HFT для всего рынка ценных бумаг и индустрии торговли ценными бумагами, рынки ценных бумаг оцениваются по различным параметрам качества рынка. Качество рынка – это общая концепция, используемая для описания (операционной) эффективности рынков ценных бумаг и регулярно оцениваемая по таким параметрам, как ликвидность, волатильность и обнаружение цен. Большинство эмпирических исследований обнаруживают положительное влияние HFT на эти измерения качества рынка.

HFT и алгоритмическая торговля - не совсем новое явление в научных кругах. В частности, в финансовой литературе появилось все больше исследований на эту тему. В своей фундаментальной работе о влиянии алгоритмической торговли на качество рынков ценных бумаг внедрение алгоритмической торговли на Нью-Йоркской фондовой бирже повысило качество рынка, поскольку алгоритмическая торговля приводит к снижению спреда спроса и предложения, т.е. разницы между самым дешевым предложением на продажу и самым высоким предложением на покупку. Более низкие бид-аск спреды позволяют участникам рынка торговать по более выгодным ценам, что снижает транзакционные издержки и повышает ликвидность рынка [3].

Помимо изменений в законодательстве, технологический прогресс и автоматизация торговых процессов привели к значительным трансформациям индустрии торговли ценными бумагами и рынков ценных бумаг в Европе, а также в других

юрисдикциях. В частности, появление и рост HFT, на долю которого приходится около 35% объема торговли акциями в Европе и около 50% в США, привлекло внимание ученых и регуляторов [4].

Более того, мы можем полагаться на общедоступные данные без необходимости аппроксимировать активность HFT. Показывая, как реагируют рынки ценных бумаг, когда технология HFT внезапно прерывается из-за технического сбоя, наши результаты подтверждают положительное влияние HFT на ликвидность и волатильность торговых цен. Следовательно, HFT и связанные с ним инвестиции в необходимую инфраструктуру приводят к более эффективным рынкам и снижению транзакционных издержек для всех участников рынка, что подтверждает ценность этой технологии для рынков ценных бумаг и наличие положительного побочного эффекта от инвестиций в инфраструктуру с низкой задержкой для всей индустрии торговли ценными бумагами.

### Литература

1. An Adaptation From 'Flash Boys: A Wall Street Revolt. – New York Times Magazine – 2018. – URL: <https://www.nytimes.com/2014/04/06/magazine/flash-boys-michael-lewis.html>.

2. HFT. – Deutsche Bank – 2018. – URL: [https://www.dbresearch.com/PROD/RPS\\_EN/HIDDEN\\_GLOBAL\\_SEARCH.alias#](https://www.dbresearch.com/PROD/RPS_EN/HIDDEN_GLOBAL_SEARCH.alias#) (дата обращения: 25.10.2022).

3. Жига Л.А. Высокочастотная торговля: особенности и перспективы / Л.А. Жига // Скиф. – 2019. – № 6 (34). – URL: <https://cyberleninka.ru/article/n/vysokochastotnaya-torgovlya-osobennosti-i-perspektivy> (дата обращения: 25.10.2022).

4. Фондовая биржа IEX. – Официальный сайт фондовой биржи IEX – 2018. – URL: <http://www.iextrading.com>.

5. Babur V.L. Financial engineering tools for stress testing in banks / V.L. Babur, A.A. Daryakin, N.F. Yalalova // Springer Proceedings in Business and Economics. – 2020. – P. 147–157.

## РАЗВИТИЕ КРАУДФАНДИНГА В СТРАНАХ АФРИКИ: ВОЗМОЖНОСТИ И ОГРАНИЧЕНИЯ

Нзэнге Нзэнге Арно

*Казанский (Приволжский) федеральный университет, Казань, Россия*

*Аннотация.* В статье рассматриваются возможности развития краудфандинга в качестве перспективного инструмента финансирования инвестиционной деятельности в странах Африки. С развитием цифровых моделей финансирования инвестиций краудфандинг выступает как современный инструмент мобилизации средств в развивающихся странах. Для применения данной модели финансирования в странах Африки необходимо, прежде всего, проанализировать характерные особенности их экономики. Целью настоящего исследования является выявление возможностей, ограничений и рисков при развитии краудфандинговой модели финансирования в странах Африки.

*Ключевые слова:* финансирование, краудфандинг, инвестиционная деятельность, инвестиции.

Краудфандинг является привлекательный инструмент для многих стран Африки, особенно в условиях экономического кризиса. Развитие такой модели финансирования позволит стране выйти из классических механизмов финансирования.

Прежде, чем рассматриваться особенности развития краудфандинга в странах Африки, необходимо определить понятие краудфандинга в современном контексте.

Согласно отчетам, Autorite Prudentielle et de Resolution- France, краудфандинг выступает как современный способ финансирования, позволяющий привлечь средства в целях осуществления инвестиционных проектов [5]. В работах Larralde and Schwienbacher [6], краудфандинг - это открытый призыв, главным образом через Интернет, к предоставлению финансовых ресурсов в обмен на вознаграждение или право голоса в целях поддержки инициатив, касающихся конкретных целей. Исходя из данных определений, можно сказать, что краудфандинг - способ финансирования, который позволяет владельцам проектов собирать средства на специальных интернет-платформах.

Анализ инвестиционной деятельности Африки показал, что в 2015 г. было привлечено около 129,6 млн. долл. через краудфандинг [1]. Несмотря на этот результат краудфандинг остается интересным и привлекательным инструментом для континента. Анализ краудфандинга на континенте показывает, что инструмент имеет различные уровни развития в зависимости от региона или государства.

Исследование продемонстрировало, что краудфандинг в Центральной Африке не очень развитый по сравнению с Западной Африкой. Статистика позволила нам сделать следующие выводы. В 2015 г. Всемирный банк оценил потенциал финансирования через краудфандинг почти в 2,5 млрд. долл. на период до 2025 г. [7]. Причинами развития данной системы финансирования являются появление среднего класса в континентальном масштабе, быстрое распространение Интернета и мобильных технологий и, конечно значительные потребности африканских МСП в финансировании.

В Центральной Африке в 2017г. были созданы две местные платформы краудфандинга: G-Starters (Габон) [8] и Guanxi Invest [9] (Камерун), специализирующийся на капитальном финансировании. На этих двух платформах были привлечены 11 млн. долл. для реализации 3 проектов в Габоне.

Согласно рейтингу «Afrikstart» стран [2] по суммам финансирования от зарубежных платформ в 2015 г., Кения является крупнейшим получателем краудфандинга в Африке (21,3 млн. долл.), за которым следуют Руанда (8,7 млн. долл.), Уганда (8,4 млн. долл.) и Южная Африка (8 млн. долл.). Но, если рассматривать развитие деятельности краудфандинга в континенте и сравнивать страны по объемам средств, привлеченных через платформы, то краудфандинг-ЮАР занимает первое место по числу платформ (21 краудфандинговых платформ [14]). Общая сумма привлечена из 21 платформы составила 32,3 млн. долл., за ним следуют Египет (842 млн. долл.) и Нигерия (314 млн. долл.).

Вместе с тем следует отметить, что на африканские краудфандинговые платформы приходится небольшая доля средств, предоставляемых через отечественные платформы [11]. Таким образом, большая часть финансовых средств, выделяемых в рамках этой системы, поступает от зарубежных платформ, в частности, американских и европейских.

В рамках этой работы KIVA платформа послужила основой для сравнительного анализа показателей краудфандинга африканских стран. Анализ проектов действительно финансируемых через KIVA [10], показывает, что многочисленными проектами были финансированы в различных областях. Например, финансировались на 53% проекты в области сельского хозяйства и продовольствия, 28% в сфере торговли и услуги, 8% в текстильной индустрии, 3% в сфере образования, 2% в сфере транспорта и строительства.

Анализ таблицы 1 показывает, что рейтинг, полученный на сайте KIVA, приближается к общему рейтингу, предложенному в Afrikstart. По объему привле-



ченных средств Кения возглавила африканский рейтинг, собрав с 2005г. 64,9 млн. долл., за которыми последовали Уганда и Руанда с совокупным финансированием в размере 38,3 млн. долл. и 28,08 млн. долл. соответственно. Сенегал на сумму 17,95 млн. долл., Мали и Того 15,74 млн. долл. и 9,82 млн. долл. соответственно.

*Таблица 1*

Африканские страны в зависимости от объема и стоимости проектов, финансируемых на платформе KIVA

Страна	Число проектов за 2005-2017 гг.	Объём финансирования за 2005-2017гг., млн. долл.
Кения	129	64
Уганда	40	38
Руанда	15	28
Сенегал	11	17
Мали	12	14
Того	15	9

Источник: составлено автором по данным BEAC Occasional Paper- n°02 – Janvier 2018

С учетом незначительности этих сумм по сравнению с суммами, мобилизуемыми в других районах, можно задать несколько вопросов о роли и перспективах краудфандинга в странах Африки. Как краудфандинг может принести пользу в Африке в нынешнем экономическом и финансовом контексте? Каковы ограничения и риски для его развития в субрегионах?

Краудфандинг предоставляет много возможностей для экономик стран Африки. С учетом опыта наиболее развитых африканских стран можно отметить, что краудфандинг может позволить доступ МСП и стартапов к финансированию с низкими затратами, улучшение показателей местных компаний, привлечение иностранных инвестиций, стимулирование развития финансовых рынков.

Краудфандинг открывает важные возможности для решения повторяющейся проблемы недофинансирования малых средних предпринимательств (МСП), стартапов и проектов в Центральной Африке. Действительно, МСП сталкиваются с серьезными финансовыми трудностями в субрегионе, которые затрудняют доступ к кредитам и создают относительно высокие издержки. В качестве примера следует отметить, что, согласно докладу Национального кредитного совета Камеруна, в 2014 году МСП, которые представляют 99 % [13] предприятий на национальном уровне, смогли мобилизовать только 14,5 % кредитов, предоставленных банковской системой, при общей эффективной годовой ставке 10,53 % (в отличие от 6,3 % для крупных предприятий).

На этом фоне краудфандинг представляется местным компаниям возможностью в том смысле, что он позволяет им не только получить доступ к финансированию своих проектов, но и существенно снизить стоимость своей задолженности. Отметим также, что кредиты, выданные краудфандингом, не имеют формальной гарантии.

На микроуровне следует отметить, что краудфандинг дает много преимуществ компаниям, которые его используют. В самом деле, кампании по сбору средств часто позволяют им представлять свои продукты и проекты широкой аудитории. А полученные отклики могут привести к улучшению бизнес-модели или общей

стратегии компании даже в том случае, если цель кампании не будет достигнута. Таким образом, финансовые платформы играют роль главного маркетингового инструмента [12].

Всемирный банк четко указывает на связь между уровнем прямых иностранных инвестиций и запуском краудфандинговой платформы в развивающейся стране. Согласно этому учреждению, хотя необходимо провести дополнительные исследования, уже можно четко определить, что краудфандинг является хорошим показателем готовности международного сообщества инвестировать в ту или иную страну. Всемирный банк также рассматривает краудфандинг как привилегированное средство, с помощью которого представители диаспоры страны могут участвовать в развитии своей страны происхождения, непосредственно финансируя новаторские проекты.

Краудфандинговая деятельность может способствовать углублению финансовой системы развивающихся стран за счет их способности демократизировать операции, которые до сих пор ограничивались узкими кругами частных операторов. В самом деле, многие исследования показывают, что краудфандинг может способствовать финансовой инклюзивности, обеспечивая людям, априори исключенным из любой финансовой деятельности, лучший доступ к финансированию и финансовым активам. Более того, эта деятельность уже продемонстрировала высокую способность адаптировать технологические изменения к предоставлению финансовых услуг, дополняющих или заменяющих традиционные финансовые системы. Для примера, платформа «М-Чанга» позволяет Кении предоставлять пожертвования через Mobile Money людям, не имеющим банковских счетов, платформа «Emerging crowd» предоставляет инвесторам возможность приобретать финансовые ценные бумаги (акции или облигации) в развивающихся странах. Платформа «домостроев» предоставляет возможности для инвестиций в сектор недвижимости и телекоммуникации в 13 африканских экономиках.

Хотя возможности и преимущества краудфандинга для стран Африки доказаны, сохраняются многочисленные препятствия на пути развития деятельности и ограничивают потенциал этого альтернативного финансирования в субрегионе. Основными из них являются: отсутствие надлежащей правовой базы, которая подрывает доверие к существующим или будущим платформам в странах; отсутствие институциональной коммуникации и асимметрия информации на уровне носителей проектов в зоне, низкий уровень проникновения Интернета и развитие электронных платежных и денежных систем. Для их преодоления, сформулированы следующие рекомендации (таблица 2).

Перспективы развития краудфандинговой модели финансирования являются удовлетворительными, и по мнению Всемирного банка [9] «развивающиеся страны, которые смогут эффективно управлять этим процессом, скорее всего, смогут догнать развитые страны с экономической и законодательной точек зрения, путем создания рамок для финансирования предприятий на начальном этапе, способствуя предпринимательству и появлению предприятий с инновационной технологией и новых конкурентоспособных отраслей». Поэтому настоятельно необходимо провести тщательный анализ дальнейшего развития данного инструмента.

## Рекомендации по развития краудфандинговых платформ в странах Африки

этап мониторинга	действия		
	урегулирование	Коммуникация	мониторинг деятельности
этап 1 – анализ окружающей среды	составление команды, которая будет следить за деятельностью каждого квартала, анализировать международные урегулирования в области и, предлагать на этой основе отечественного урегулирования с учетом специфики экономики	реализация и публикация основных исследований в связанных с краудфандингом в регионе или стране	составление списка платформы страны; мониторинг привлечённых средств через краудфандинга в страну
этап 2 – составление план деятельности	урегулирование краудфандинга в стране	провести конференцию по теме МСП и краудфандинг (на пример)	составление списка платформы страны;
	интеграция краудфандинга в системах финансирования страны	Обращение власти о возможности краудфандинга для развития экономики	мониторинг привлечённых средств через краудфандинга в страну
этап 3 – развитие и мониторинг деятельности		коммуникация о возможности краудфандинг как источник финансирования	составление команды мониторинга, контроля и оценки деятельности на краудфандинговых платформ

Источник: составлено автором по данным BEAC Occasional Paper– n°02 – Janvier 2018

### Литература

1. Oruezabala G. Le crowdfunding en Afrique, une nouvelle génération de tontines / G. Oruezabala. – 2016.
2. Rapport “Crowdfunding in Africa” d’Afrikstart, 2015.
3. Massolution Crowdfunding Industry 2015 Report. – URL: [http://crowdexpert.com/wp-content/uploads/2016/03/Crowdfunding\\_Industry\\_2015\\_Models.jpg](http://crowdexpert.com/wp-content/uploads/2016/03/Crowdfunding_Industry_2015_Models.jpg).
4. URL: <https://acpr.banque-france.fr/autoriser/financement-participatif>.
5. Belleflamme P. Crowdfunding: Tapping the Right Crowd / P. Belleflamme, T. Lambert, A. Schwienbacher // Journal of Business Venturing, 2013. – URL: <http://dx.doi.org/10.1016/j.jbusvent.2013.07.003>.
6. Schwienbacher A. Crowdfunding of small entrepreneurial ventures / A. Schwienbacher, B. Larralde // D.J. Cumming, ed. The Oxford Handbook of Entrepreneurial Finance. – Oxford: Oxford University Press, 2010.
7. Rapport “Crowdfunding’s Potential for Developing World”. – Banque Mondiale, 2013.
8. URL: <http://g-starters.com/> 18 <https://www.guanxi-invest.com/>
9. V. Rapport d’Afrikstart, op. cit., 2015. – URL: <http://www.kiva.org/>
10. URL: [http://www.legiducrowdfunding.com/le-crowdfundingfondamentaux-definition/a-savoir-mode-d-emploi-conseils-pratiquesgratuit-crowdfunding/le-crowdfunding-existait-avant-internet-et-facebook\\_\\_trashed/](http://www.legiducrowdfunding.com/le-crowdfundingfondamentaux-definition/a-savoir-mode-d-emploi-conseils-pratiquesgratuit-crowdfunding/le-crowdfunding-existait-avant-internet-et-facebook__trashed/)

11. Présentée selon la plateforme Afrikstart comme la première plateforme au monde finançant les projets africains. – URL: <https://www.kiva.org/>

12. Brown T.E. Seeking funding in order to sell: crowdfunding as a marketing tool / T.E. Brown, E. Boon, L.F. Pitt // Business Horizons. – 2017. – Vol. 60. – № 2. – P. 189–195.

13. Recensement Général des Entreprises, Institut National des Statistiques du Cameroun, 2009.

14. The Top Crowdfunding Platforms in South Africa. – URL: <https://smesouthafrica.co.za/sme-review/the-top-crowdfunding-platforms-in-south-africa/>

## **ПОНЯТИЕ И КЛАССИФИКАЦИЯ ФИНАНСОВЫХ И БАНКОВСКИХ РИСКОВ, УПРАВЛЕНИЕ ИМИ**

**Пронин Александр Николаевич**

*Казанский (Приволжский) федеральный университет, Казань, Россия*

*Аннотация.* Классификация банковских рисков непосредственно относится к определению рисков кредитной организацией, с которыми она может столкнуться. Определение классификации банковских рисков необходимо для дальнейшего успешного управления рисками. В представленной статье приведены и исследованы различные классификации банковских рисков.

*Ключевые слова:* риск, классификация, финансовые риски, нефинансовые риски, Банк России.

Банковские риски представляют собой потенциальную неудачу в ходе проведения тех или иных операций, кредитной организацией. Сама по себе деятельность банков напрямую связана с риском, в лице: невозвратности кредитов, неудачных сделок и т.п. ситуаций. Следовательно, изучение рисков, с целью дальнейшего управления ими является важной задачей.

Согласно «Оксфордский английский словарь», риск – это возможность того, что в будущем произойдет что-то плохое, повлечет за собой отрицательный результат. Далее данное определение будет служить для объяснения риска [1].

Для определения классификации банковских рисков, предлагаю обратиться к политике управления рисками Банка России. ЦБ РФ выделяет следующие виды рисков [2].

1) Нефинансовые риски – данный вид рисков в деятельности Банка России может возникать из-за влияния как внутренних, так и внешних факторов:

а) Репутационный риск – риск ущерба деловой репутации для банка вследствие отрицательного восприятия его деятельности

б) Стратегический риск представляет собой - риск, вытекающий из утверждения и реализации стратегии, согласованной на уровне организации и конкретного подразделения [3].

с) Среди операционных рисков также следует выделить: -правовой риск – данный вид риска имеет место быть, в случае признания действий Банка России незаконными.

– compliance-риск – риск данного типа возникает при несоблюдении Банком России требований, обязательных для исполнения.

– риски проектов – данный риск связан с недостижением поставленных целей, при реализации того или иного проекта Банка России.



Рис. 1. Виды нефинансовых рисков

2) Финансовые риски – возможность потери финансовых средств, в следствии совершения операций с финансовыми инструментами:

- a) Кредитный риск
- b) Рыночный риск
- c) Риск ликвидности

– кредитный риск – имеет место быть в том случае, когда должник не имеет возможности произвести своевременную оплату по своему долгу.

– рыночный риск – складывается в результате возможного ухудшения финансового результата из-за отрицательного изменения стоимости как активов, так и пассивов.

– риск ликвидности – возникает в следствии того, что в течении некоторого периода времени ликвидность того или иного финансового актива может значительно снизиться.



Рис. 2. Виды финансовых рисков

Как следствие, выше приведенных теоретических основ, выдвинутой проблемы, необходимо перейти к практической части поставленного вопроса.

Управление банковскими рисками это комплексный процесс, который предполагает последовательное выполнение ряда ключевых процессов [4].

В основе всего лежит идентификация рисков, которая представляет собой регулярное использование подходящей для определения опасностей, относительно риска, информации.

Следующей ступенью управления будет оценка рисков – группа аналитических мероприятий, направленная на выявление вероятного дохода или расхода в следствии возникновения того или иного риска.

Неотъемлемой частью выступает непосредственное реагирование на риск – данный процесс заключается в выборе стратегии при столкновении с риском, к примеру: принятие риска, передача риска, отказ от риска, а также снижение риска /

В дальнейшем происходит мониторинг риска, что представляет из себя регулярный пересчет вероятности рисков и ущерба, который они могут повлечь за собой.

Для проведения всех вышеперечисленных процессов, в отношении управления банковскими рисками, существуют субъекты управления рисками. В РФ данные субъекты в отношении Банка России и частных кредитных организаций различаются. Для более наглядного представления всех субъектов управления рисками, они будут представлены в следующей таблице.



Рис. 3. Субъекты управления рисками

Следует отметить, что субъекты управления коммерческого банка могут изменяться, в отношении каждого отдельного банка.

Таким образом, тема классификации банковских рисков достаточно изменчива и требует к себе особого внимания и постоянного изучения. Изменчивость рисков, требует от банков разработок новых методов управления ими [5].

За последние несколько лет классификация банковских рисков постоянно расширялась из-за различных происшествий мирового масштаба, в виде Covid-19 и СВО. И если самые разрушительные последствия пандемии для банковского сектора уже миновали, то последнее влияет на Российские банки и по сей день, однако делать какие-либо выводы о классификации банковских рисков в настоящее время весьма затруднительно, в виду каждодневной изменчивости политической и социальной ситуации как в России, так и во всем мире.

### Литература

1. Официальный сайт «Oxford learners dictionaries». – URL: <https://www.oxfordlearnersdictionaries.com> (дата обращения: 09.11.2022).
2. Официальный сайт «Банк России». – URL: <https://cbr.ru/Content/Document/File/36486/policy.pdf> (дата обращения: 09.11.2022).
3. Дарякин А.А. Оценка интегрального показателя стратегического риска и риска деловой репутации как инструмент предотвращения дефолта кредитной организации / А.А. Дарякин, К.И. Леванов // Экономика и предпринимательство. – 2017. – № 9-1 (86). – С. 754–759.
4. Официальный сайт «Сбербанк». – URL: [https://www.sberbank.com/common/img/uploaded/files/pdf/normative\\_docs/group\\_risk-and-capital-strategy\\_rus\\_new.pdf](https://www.sberbank.com/common/img/uploaded/files/pdf/normative_docs/group_risk-and-capital-strategy_rus_new.pdf) (дата обращения: 09.11.2022).
5. Электронный ресурс «cyberleninka». – URL: <https://cyberleninka.ru/article/n/bankovskie-riski-i-ih-klassifikatsiya> (дата обращения: 09.11.2022).

## ПОВЫШЕНИЕ УРОВНЯ ФИНАНСОВОЙ ГРАМОТНОСТИ И РАЗВИТИЕ ФИНАНСОВОГО ОБРАЗОВАНИЯ В СОВРЕМЕННОМ ЦИФРОВОМ ОБЩЕСТВЕ

**Гаптуллин Рустам Камилевич,  
Садыков Сайяр Ильшатович,  
Хазиахметова Гузель Азатовна**

*Казанский (Приволжский) федеральный университет, Казань, Россия*

*Аннотация.* Под финансовой грамотностью в рамках данной статьи стоит понимать способность индивидуума к восприятию и эффективному использованию различных финансовых навыков, таких как управление личными финансами, составление бюджета и инвестирование собственных денежных средств. Финансовая грамотность – это основа отношений индивида с деньгами, которой обучаются на протяжении всей жизни. Чем раньше человек начнет получать знания в области финансовой грамотности, тем лучше для него, потому что такое образование является ключом к успеху, когда речь идет о деньгах.

*Ключевые слова:* финансы, управление финансами, финансовая грамотность, финансовое образование.

Термин «финансовая грамотность» относится к целому ряду важных финансовых навыков и концепций. Понимание основ финансовой грамотности позволяет в достижении различных жизненных целей. Использование навыков финансовой грамотности в современных условиях быстроменяющегося мира является крайне важным аспектом для каждого.

Ключевые аспекты финансовой грамотности включают знание того, как составлять бюджет, планировать выход на пенсию, управлять долгом и отслеживать личные расходы. Финансовую грамотность можно получить, читая книги, слушая подкасты, подписываясь на финансовый контент или общаясь со специалистом по финансам.

Финансовые продукты и услуги пользуются все большей популярностью в современном обществе. По сравнению с предыдущим поколением, которое при покупке товаров пользовалось наличными деньгами, сейчас приобрели широкое распространение электронные переводы и карточные продукты. Опрос, проведенный Советом Федеральной резервной системы Сан-Франциско в 2021 году, показал, что 28% всех платежей были произведены с помощью кредитной карты, и только 20% были сделаны наличными [4].

С учетом важности рассматриваемой темы недостаточная финансовая грамотность грозит финансовому состоянию человека в долгосрочной перспективе. Согласно последним исследованиям вопросу финансовой грамотности уделяют внимание все большее количество людей. По данным FINRA (Управление по регулированию финансовой индустрии) более половины жителей США соблюдают принципы финансовой грамотности.

В целом преимущество финансовой грамотности заключается в том, чтобы дать людям возможность принимать более разумные решения. В частности, финансовая грамотность важна по ряду причин:

– финансовая грамотность может предотвратить разрушительные ошибки. Ссуды с плавающей процентной ставкой могут иметь разные процентные ставки каждый месяц, в то время как традиционные взносы IRA не могут быть сняты до выхода на пенсию. Казалось бы, невинные финансовые решения могут иметь долгосрочные последствия, которые стоят людям денег или влияют на жизненные



планы. Финансовая грамотность помогает людям избежать ошибок в своих личных финансах;

– финансовая грамотность готовит людей к чрезвычайным ситуациям. Темы финансовой грамотности, такие как сбережения или готовность к чрезвычайным ситуациям, готовят людей к неопределенности. Хотя потеря работы или крупные непредвиденные расходы всегда сказываются на финансовом положении, человек может смягчить удар, заранее реализовав свою финансовую грамотность и будучи готовым к чрезвычайным ситуациям;

– финансовая грамотность может помочь человеку достичь своих целей. Лучше понимая, как составлять бюджет и экономить деньги, люди могут создавать планы, которые устанавливают ожидания, требуют от них ответственности за свои финансы и устанавливают курс для достижения, казалось бы, недостижимых целей. Хотя сегодня кто-то не может позволить себе мечту, он всегда может составить план, чтобы увеличить свои шансы на ее осуществление;

– финансовая грамотность вызывает доверие. Представьте, что вы принимаете судьбоносное решение без всей информации, необходимой для принятия наилучшего решения. Вооружившись соответствующими знаниями о финансах, люди могут с большей уверенностью подходить к основным жизненным выборам, понимая, что они с меньшей вероятностью будут удивлены или негативно затронуты непредвиденными результатами.

Согласно данным Центрального банка российский индекс финансовой грамотности за период 2018–2020 гг. достиг уровня в 54 балла и по сравнению с 2018 годом показал увеличение на два пункта. Доля людей, которые следуют принципам финансовой грамотности, вырос с 34% до 39%. Субиндекс, отражающий финансовое поведение жителей нашей страны показал увеличение с 50 до 54 баллов. Доля людей, которые сформировали подушку финансовой безопасности, увеличилась с 37% до 47%. Доля людей, которые откладывают денежные средства, увеличилась с 27% до 32%. Доля людей, которым хватает денежных средств до даты получения заработной платы, увеличилась с 54% до 61%. Доля людей, которые сформировали свои финансовые цели и планируют их достижение увеличилась до 37% [1].



Источник: Банк России: Измерение уровня финансовой грамотности [1].

Рис. 1. Российский индекс финансовой грамотности

В нашей стране широко распространяется обучение финансовой грамотности населения, которое регулируется на государственном уровне. Правительством Российской Федерации утверждена Стратегия повышения финансовой грамотности в Российской Федерации на период 2017–2023 гг. (далее – Стратегия), был запущен план мероприятий («дорожная карта»). Данная Стратегия разработана с целью повышения финансовой грамотности людей. Особо можно выделить по-

вышение уровня финансовой грамотности учащихся и граждан с невысоким уровнем дохода. Задачей вышеуказанной Стратегии является создание у населения нашей страны грамотного поведения в сфере финансов. В рамках Стратегии на региональном уровне запустили программы, обеспечивающие образование людей в финансовой сфере.

Межведомственная координационная комиссия по реализации «Стратегии повышения финансовой грамотности в Российской Федерации на 2017-2023 годы» выполняет следующие задачи и функции [3].



Рис. 1. Задачи и функции

Информационно-просветительская работа с целевой группой потребителей финансовых услуг в рамках мероприятий Стратегии осуществлялась в течение 2021 года на официальных интернет-ресурсах указанных федеральных органов исполнительной власти [2]. Перечень участников стратегии наглядно представлен на рисунке 2.

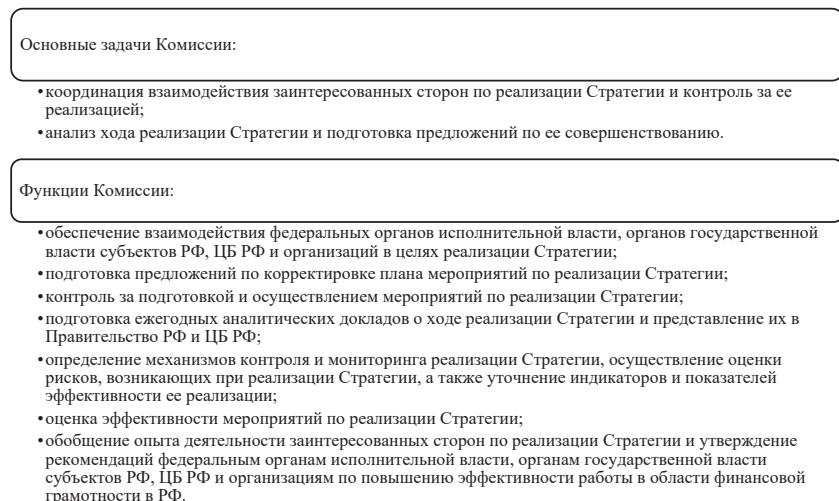

Рис. 2. Участники «Стратегии повышения финансовой грамотности в Российской Федерации на 2017-2023 годы»

Министерство финансов Российской Федерации регулярно осуществляет информирование граждан по проблематике финансовой грамотности в формате новостных публикаций (раздел «Новости» на официальном сайте) и в формате публикации официальных документов Стратегии (раздел Стратегии на официальном сайте) [2].

Министерство науки и высшего образования Российской Федерации включило во все федеральные государственные образовательные стандарты высшего образования уровней бакалавриата и специалитета включена компетенция «Экономическая культура, в том числе финансовая грамотность», направленная на формирование у выпускников способности принимать обоснованные экономические решения в различных областях жизнедеятельности [2].

Министерством экономического развития РФ в программы социально-экономического развития регионов были включены пункты относительно вопросов финансовой грамотности населения. В связи с этим в региональных СМИ публикуются статьи налоговыми органами с частой периодичностью. Также создаются рекламные ролики социальной направленности, которые выходят на федеральных и популярных каналах телевидения, на радио, на уличных баннерах.

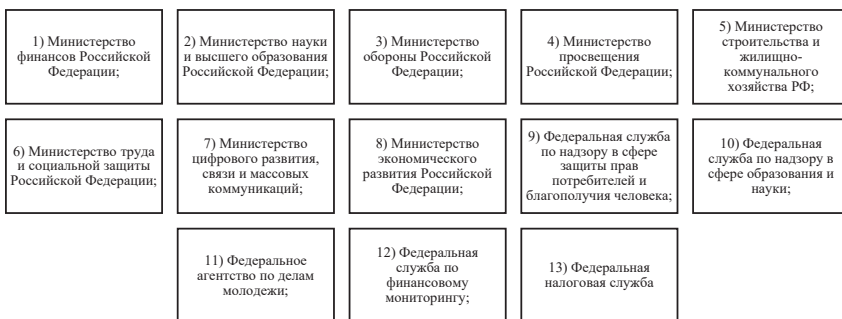
Министерство просвещения Российской Федерации во взаимодействии с Центральным банком Российской Федерации и Федеральной налоговой службой разработало и включило в федеральные государственные образовательные стандарты положения, касающиеся внедрения образовательных программ по финансовой грамотности учащихся начального общего и основного общего образования. В данных положениях указаны требования к предметам образовательных программ и личностным результатам обучающихся [2].

Таким образом, в России идет плановая работа федеральных органов исполнительной власти в области повышения финансовой грамотности населения на основании «Стратегии повышения финансовой грамотности в Российской Федерации на 2017–2023 годы». Для повышения результативности проводимой работы необходимо его массовое освещение в средствах массовой информации.

### **Литература**

1. Банк России: Измерение уровня финансовой грамотности – 2021. – URL: [file:///C:/Users/%D0%93%D1%83%D0%BB%D1%8F1/Downloads/izmerenie\\_urovnia\\_fin\\_gr.pdf](file:///C:/Users/%D0%93%D1%83%D0%BB%D1%8F1/Downloads/izmerenie_urovnia_fin_gr.pdf) (дата обращения: 19.10.2022).
2. Лучшие практики информирования потребителей финансовых услуг федеральными органами исполнительной власти по проблематике финансовой грамотности, включая продвижение ключевых принципов финансово здорового образа жизни (ФинЗОЖ). Обзор 2021. – URL: [file:///C:/Users/%D0%93%D1%83%D0%BB%D1%8F1/Downloads/%D0%9E%D0%B1%D0%B7%D0%BE%D1%80\\_2021.pdf](file:///C:/Users/%D0%93%D1%83%D0%BB%D1%8F1/Downloads/%D0%9E%D0%B1%D0%B7%D0%BE%D1%80_2021.pdf) (дата обращения: 19.10.2022).
3. Межведомственная координационная комиссия по реализации Стратегии повышения финансовой грамотности в Российской Федерации на 2017–2023 годы. – URL: [https://minfin.gov.ru/ru/fingram/interdep\\_commission#](https://minfin.gov.ru/ru/fingram/interdep_commission#) (дата обращения: 19.10.2022).
4. Федеральный резервный банк Сан-Франциско. «Выводы из дневника выбора потребительских платежей за 2022 год». – URL: <https://www.frbsf.org/cash/publications/fed-notes/2022/may/2022-findings-from-the-diary-of-consumer-payment-choice/> (дата обращения: 19.10.2022).

## МИКРОФИНАНСОВЫЕ ОРГАНИЗАЦИИ В РОССИИ: РЕГУЛИРОВАНИЕ И СОСТОЯНИЕ РЫНКА

Салахова Диля Ринатовна

*Казанский (Приволжский) федеральный университет, Казань, Россия*

*Аннотация.* Данная статья посвящена микрофинансовым организациям, их сегментам и характеристике, основам регулирования. Также проведен анализ текущего состояния рынка микрофинансирования: изучены количество микрофинансовых организаций, портфель и объем выданных микрозаймов, структура портфеля и динамика этих показателей.

*Ключевые слова:* микрофинансовая организация, микрофинансирование, микрозайм, регулирование.

Современное законодательство трактует понятие микрофинансовой организации следующим образом: «Микрофинансовая организация – юридическое лицо, которое осуществляет микрофинансовую деятельность и сведения о котором внесены в государственный реестр микрофинансовых организаций в порядке, предусмотренном настоящим Федеральным законом» [1].

На развитие рынка микрофинансовых организаций оказывают влияние два нормативно-правовых акта: ФЗ № 151-ФЗ от 02.07.2010 г. «О микрофинансовой деятельности и микрофинансовых организациях» и ФЗ № 353-ФЗ от 21.12.13 г. «О потребительском кредите (займе)» [2].

Поправки в закон № 151-ФЗ от 2016 г. разделили микрофинансовые организации на два отдельных сегмента – микрофинансовые компании и микрокредитные компании. Одно из различий между ними заключается в лимите на кредитование граждан: для микрофинансовых компаний он составляет 1 млн. рублей, для микрокредитных компаний – 500 тыс. руб. Кроме этого, первые должны иметь собственные средства в размере 70 млн. рублей, микрокредитные компании с 1 июля 2022 года – в размере 3 млн. руб (впоследствии эта сумма будет увеличиваться на 1 млн. руб каждый год до 2024 года). ФЗ «О микрофинансовой деятельности и микрофинансовых организациях» выдвигает более строгие требования к деятельности микрофинансовых компаний, поэтому они являются более финансово устойчивыми по сравнению с микрокредитными компаниями.

Законодательство имеет определенные ограничения на выдачу онлайн-микрозаймов. Данный тип микрозаймов создает определенные риски, например, риск неверной идентификации личности клиента, что создает поводы для мошенничества. Но поправки в закон ввели специальную систему онлайн-кредитования. Теперь такие услуги могут оказывать лишь устойчивые, прозрачные микрофинансовые организации, капитал которых составляет не менее 70 млн. руб.

Одним из элементов микрофинансирования является микрокредитование. Микрокредит определяется как заем, предоставляемый субъектам малого бизнеса на определенных условиях. Их отличие от банковского кредита состоит в том, что, как правило, они предоставляются на срок от 1 месяца до 2 лет. Для каждого клиента ставка процента устанавливается отдельно. Кредиторы могут применять различные специально разработанные системы стимулирования и поощрения по отношению к субъектам бизнеса [3].

В 2020 году наблюдается резкое сокращение числа микрофинансовых организаций, что является последствием распространения пандемии COVID-19. Если до этого сокращение составило 11,4%, то на конец 2020 года – 21,9% (почти в два раза). Далее скорость сокращения числа МФО снизилась. По последним данным,

на 30.06.2022 насчитывается 1259 микрофинансовых организаций (37 микрофинансовых компаний и 1222 микрокредитных компаний).

Таблица 1

Количество микрофинансовых организаций (МФО)

Дата	Количество МФО, ед.	Темп сокращения по сравнению с предыдущим годом (%)
31.12.2018	2002	–
31.12.2019	1774	– 11,4
31.12.2020	1385	– 21,9
31.12.2021	1267	– 8,5
30.06.2022	1259	– 0,6

Диаграмма 1

Портфель и объем выданных микрозаймов МФО, млрд. руб.



На данной диаграмме можно наблюдать изменение портфеля и объема выданных микрозаймов МФО с последнего квартала 2019 года по второй квартал 2022 года. В текущем году на рынке микрофинансирования уже второй квартал подряд наблюдается сокращение количества выданных займов. Если в первом квартале сокращение составило 8% по сравнению с предыдущим отчетным периодом, то во втором – 3%. Во втором квартале 2022 года на это повлияли, в основном, четыре сегмента. Больше снижение числа выданных микрозаймов наблюдается в сегменте POS (point of sale), изменение здесь составило -37% по сравнению с первым кварталом. Кроме этого, снижение данного показателя зафиксировано и в сегменте IL (Installment Loan) – 9%. Но в сегментах PDL и МСП наблюдается рост [4].

Как можно заметить на диаграмме, объем выданных микрозаймов за последние два квартала снижается, в то время как портфель увеличивается. Это происходит за счет увеличения доли просроченной задолженности.

Доля сегментов в совокупном портфеле МФО, %

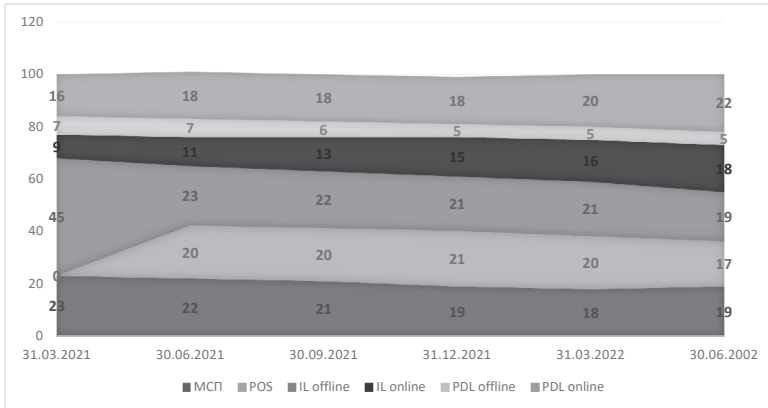

Изменение долей сегментов в портфеле МФО говорит о том, что онлайн-продукты продолжают развиваться на данном рынке:

- на 2% п.п. выросла доля PDL, это является результатом займов, выданных дистанционно (абсолютное большинство портфеля PDL занимают онлайн-займы),
- увеличилась доля IL онлайн (+11%),
- портфель POS занимает меньшую долю по сравнению с предыдущими периодами (изменение составило 12% за второй квартал 2022 года),
- увеличился портфель МСП (на 6%) – в основном из-за сезонного оживления в сегменте.

Микрофинансирование является неотъемлемой частью финансово-кредитной системы. Современная экономическая жизнь довольно динамична, и законодательство России успевает быстро отвечать этим изменениям, внося поправки в нормативно-правовые акты.

Несмотря на сокращение количества микрофинансовых организаций, данный рынок активно развивается, объем выдаваемых микрозаймов растет, появляются новые продукты, которые со временем начинают пользоваться большим спросом среди клиентов.

### Литература

1. Федеральный закон «О микрофинансовой деятельности и микрофинансовых организациях» от 02.07.2010 № 151-ФЗ // Российская газета. – с изм. и доп. в ред. от 06.12.2021.
2. Прушенов Н.С. Правовое регулирование микрофинансовых организаций на современном этапе развития экономики страны / Н.С. Прушенов // Научный журнал. – 2017. – № 9(22). – С. 61–64.
3. Рашиди Б. Современное состояние и актуальные проблемы рынка микрофинансирования в России / Б. Рашиди, А.А. Дарякин // IX Международный молодежный симпозиум по управлению, экономике и финансам: сборник научных трудов, Казань, 20–23 октября 2020 года. – Казань: Издательство Казанского университета, 2020. – С. 614–617.
4. Сайт Центрального банка РФ. – URL: [https://www.cbr.ru/analytics/microfinance/mfo/mmт\\_2022\\_2/](https://www.cbr.ru/analytics/microfinance/mfo/mmт_2022_2/) (дата обращения: 05.11.2022).

## ФАКТОРЫ, ОКАЗЫВАЮЩИЕ ВЛИЯНИЕ НА ЛИКВИДНОСТЬ БАНКА, И ИХ АКТУАЛИЗАЦИЯ В СОВРЕМЕННЫХ УСЛОВИЯХ

Салеева Чулпан Эмировна

Казанский (Приволжский) федеральный университет, Казань, Россия

*Аннотация.* Актуальность данной темы вызвана значительным объемом санкций недружественных стран, принятых против российской банковской системы. В статье рассмотрены внешние и внутренние факторы ликвидности банка и меры Банка России по ее поддержанию и укреплению. Важность выявления факторов, влияющих на ликвидность банков, обусловлена необходимостью предвидения и предотвращения негативных последствий для отечественной банковской системы.

*Ключевые слова:* ликвидность, активы банка, пассивы банка, санкционное давление, финансовый рынок, обязательные резервы.

Л.Г. Решетникова определяет ликвидность банка следующим образом: «ликвидность банка определяется сбалансированностью активов и пассивов, степенью соответствия сроков размещенных активов и пассивов, а также предполагает возможность продавать ликвидные активы и приобретать денежные средства посредством различных финансовых инструментов в кратчайшие сроки и с наименьшими потерями» [2, с. 269].

К ликвидным активам, которые засчитываются в выполнение обязательных резервов, относятся наличные денежные средства в кассе кредитной организации, но не более 25 % нормативной величины в валюте РФ, и средства на корреспондентском счете в размере усредненной величины. Эта доля определяется нормативами резервных требований [5, с.76].

Ликвидность банка дает возможность стабильно и эффективно работать как конкретному банку, так и банковской системе в целом. Изучение факторов, прямо или косвенно влияющих на ликвидность банка, обусловлена необходимостью предвидения и предотвращения негативных последствий для отечественной банковской системы.

В научной литературе рассматриваются и анализируются следующие группы факторов, от которых зависит ликвидность коммерческого банка (рисунок 1).



Рис. 1. Факторы, влияющие на ликвидность банка



Однако, финансисты сходятся во мнении, что наиболее значимым влиянием на ликвидность банковской организации оказывают внешние (микроэкономические) и внутренние (макроэкономические) факторы.

К внутренним факторам относятся: «качество активов и пассивов, структура привлеченных депозитных средств и длительность их привлечения, качество управления банковской организацией и ее имидж» [3, с.87].

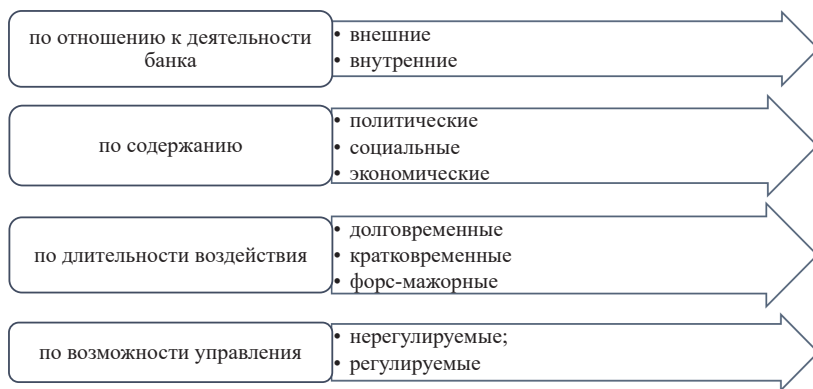
Качество активов банка определяют: степень рискованности, уровень доходности, степень распределения банковского капитала между различными группами активов.

В настоящее время такие активы коммерческого банка, как розничные кредиты, являются достаточно рискованными, так как в случае неплатежей банк теряет не только сумму кредита, но и денежные потоки в обусловленные договорами сроки, то есть нарушается сопряженность активов и пассивов по срокам. Данная ситуация обусловлена тем, что в 2022 г. в России имеет место рост долговой нагрузки населения. По данным Банка России, «в первом полугодии 2022 г. долговая нагрузка населения возросла с 9,8% до 10,2% располагаемых доходов» [1].

Рост долговой нагрузки населения обусловлен ускорением роста необеспеченного потребительского кредитования, сопровождаемым снижением требований банков к платежеспособности заемщиков. Такой подход спровоцировал рост доли кредитов, предоставленных заемщикам с показателем долговой нагрузки более 80%. Рост долговой нагрузки и долгосрочных кредитов в ее составе способствовало повышению уровня риска.



Рис. 2. Темпы роста задолженности по необеспеченным кредитам и портфелю необслуживаемых ссуд

Для ограничения практик долгосрочного кредитования, Банк России с 1 февраля 2022 г. изменил порядок расчета показателя долговой нагрузки заемщика в сторону увеличения. Данная ситуация способствует увеличению требований к капиталу банков по долгосрочным потребительским кредитам и снижает их эффективность для банковских учреждений.

Ликвидность коммерческого банка напрямую зависит от привлеченных депозитных средств, объема средств юридических лиц на расчетных счетах, от объема межбанковского кредитования. «Положительный имидж банка позволяет ему иметь преимущества перед другими банками в привлечении ресурсов и таким образом быстрее устранить недостаток в ликвидных средствах. Банку с хорошей репутацией легче обеспечивать стабильность своей депозитной базы» [4, с.172].

К внешним факторам относятся следующие факторы.

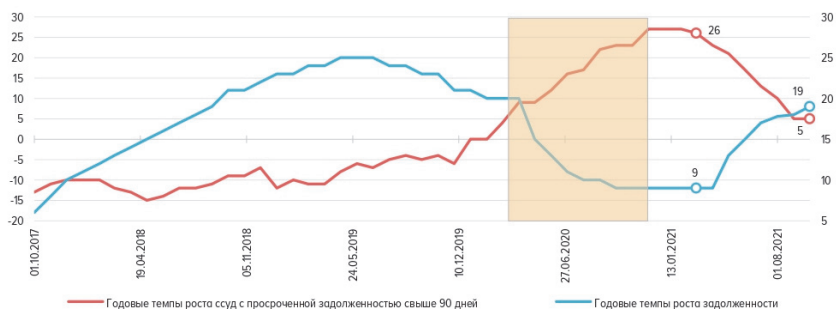
Экономическая и политическая обстановка в стране. К текущим и потенциальным уязвимостям современного финансового рынка аналитики Банка России относят: рост долговой нагрузки населения, риски розничного кредитования особенно долгосрочного, процентный риск банковского портфеля, риски, валютизация в банковском секторе, риски возрастания долговой нагрузки корпоративного сектора.

Состояние финансового рынка и рынка ценных бумаг, которое влияет на перераспределение денежных средств между банками и другими участниками рынка. Специальная операция на Украине способствовала введению масштабных санкций против государственных финансовых институтов России, снижением суверенных кредитных рейтингов.

В настоящее время введение санкций против большинства ведущих российских банков, уход с рынка иностранных инвесторов, падение курса акций ведущих российских банков отрицательно влияют на ликвидность коммерческих банков и на всю банковскую систему страны в целом.

Эффективность государственного регулирования и контроля в сложившихся условиях является важнейшим фактором, влияющим на ликвидность банков. Банк России разработал комплекс мер для поддержки банковской системы в условиях санкционных рисков, среди которых: послабления в расчете нормативов и капитала, фиксация валютного курса, льготы в формировании резервов.

Меры государственной поддержки. В связи со сложившейся макроэкономической ситуацией Банк России разрешил не досоздавать резервы по кредитам, если проблемы заемщиков вызваны санкциями, предусмотрел для банков ряд льгот по нормативу краткосрочной ликвидности и открытых валютных позиций. Данные меры будут действовать до конца 2022 г.

Центральный Банк РФ в качестве важного условия поддержки ликвидности банковской системы называет наличие обязательных резервов, то есть денежных средств, хранящихся на корреспондентских счетах. Отечественные ученые, изучающие связь между использованием обязательных резервов банка и финансовой устойчивостью кредитных организаций, отмечают, что «такие изменения носят устойчивый долговременный структурный характер, который образовался в результате массового перехода к инфляционному таргетированию» [5, с.80].

Для смягчения влияния западных санкций на ликвидность банковской системы, Банк России принял решение о смягчении регуляторной нагрузки, которое выражается в переходе банков с универсальной лицензией на финализируемый подход, в применении концепции регулирования иммобилизованных активов, во внедрении с начала 2023 г. норматива концентрации крупных кредитных рисков (Н30), в использовании дифференцированных надбавок к нормативам достаточности капитала системно значимых банковских организаций.

Таким образом, можно отметить, что ликвидность банка зависит ряда от внешних и внутренних факторов, которые находятся в тесной взаимосвязи. В связи с западными санкциями против российской банковской системы, возникли риски и угрозы для ликвидности коммерческих банков. Однако, меры, принимаемые Банком России, способствуют поддержанию устойчивости отечественной банковской системы.

## Литература

1. Официальный сайт Центрального банка России. – URL: <https://cbr.ru/> (дата обращения: 07.11.2022).
2. Решетникова Л.Г. Регулирование финансового рынка: учеб. пособие / Л.Г. Решетникова. – Тюмень: Изд-во Тюменск. гос. ун-та, 2019. – 269 с.

3. *Тарасенко О.А.* Банкротство кредитных организаций: особенности и проблемы правового регулирования / О.А. Тарасенко // Актуальные проблемы российского права. – 2020. – № 8. – С. 84–95.

4. *Халилова М.Х.* Оценка ликвидности российских коммерческих банков / М.Х. Халилова, Е.Г. Юмина // Финансовые рынки и банки. – 2022. – № 5. – С. 167–174.

5. *Ульянова Л.А.* Обязательные резервные требования и их значение в банковской системе России / Л.А. Ульянова, А.А. Дарякин, Л.Т. Мусина, А.А. Ахмадулина // Казанский экономический вестник. – 2017. – № 6 (32). – С. 76–82.

## **ПЛАТЕЖНЫЕ СРЕДСТВА, ВЫПУСКАЕМЫЕ БАНКАМИ: БАНКОВСКИЕ ЧЕКИ, АККРЕДИТИВЫ, БАНКОВСКИЕ ПЛАТЕЖНЫЕ КАРТЫ**

**Хабибов Альберт Артурович**

*Казанский (Приволжский) федеральный университет, Казань, Россия*

*Аннотация.* В статье представлена описательная характеристика платежных банковских средств. Рассмотрена сущность банковских чеков, аккредитивов и банковских платежных карт. Также проведено сравнение преимуществ использования того или иного способа безналичных расчетов и выявлен наиболее эффективный и удобный для современных реалий способ.

*Ключевые слова:* платежное средство, банковский продукт, банковский чек, аккредитив, банковская карта.

Чтобы сохранять конкурентоспособность и современность на финансовом рынке, банкам необходимо разрабатывать и внедрять новые банковские услуги и продукты. Можно утверждать, что банковский продукт – то, что клиент в действительности приобретает у банка. Что касается характеристик, то «банковский продукт подвержен финансовым инновациям, историческим и клиентским предпочтениям; отражает в банковской деятельности такие новые явления объективной реальности, как жизненный цикл товара, торговая марка, конкурентоспособность; представляет собой форму выражения банковской услуги, а также состоит из упорядоченной совокупности банковских операций» [1]. Это может быть чек, аккредитив, вексель, платежная карта и т.п.

Перейдем к тому, что представляет из себя банковский чек. Чековая форма расчетов в настоящее время в России уже не является новой, а для ее развития в нашей стране имеются все предпосылки.

Чек – это распоряжение плательщика в письменной форме уплатить своему банку с его счета держателю чека определенную денежную сумму. Согласно статье 878 ГК РФ чек должен содержать следующие обязательные пункты (отсутствие какого-либо из них делает чек недействительным): наименование «чек», поручение плательщику выплатить определенную денежную сумму, наименование плательщика и указание счета плательщика, указание валюты платежа, указание даты и места составления чека, подпись чекодателя [2].

Выделяют два вида чеков: расчетные и денежные. Расчетные чеки, как правило, применяются для безналичных расчетов. Это документы, которые содержат письменный приказ чекодателя своему банку о переводе определенной суммы денег с его счета на счет получателя средств. Следовательно, такой расчетный чек является гарантией того, что деньги на счете будут получены только получателем. Кроме того, согласно квитанции о получении счета, запрещается производить оплату наличными. Если плательщик нарушает запрет, он обязан полностью возме-

стить владельцу чека или чекодержателю убытки, включая упущенную выгоду. Де-нежные чеки применимы для выплаты чекодержателю наличных денег в банке [3].

Перед непосредственной выдачей чеков клиенту коммерческий банк оформляет их в соответствии со следующими положениями:

- наименование банка-плательщика, его местонахождение и номер;
- наименование чекодателя, номер его лицевого счета в банке;
- предельный размер суммы, на которую может быть выписан чек;
- подпись должностного лица банка и печать.

Чековая форма расчетов для покупателя товара имеет ряд преимуществ: чек гарантирует высокую степень гарантии полученного товара, выполнение определенных работ и осуществления услуг. А все потому, что чек выписывается в момент непосредственного получения товара или услуги.

Далее необходимо пояснить, что такое аккредитив, иное банковское платежное средство. Аккредитив – условное денежное обязательство, которое банк-эмитент принимает по

поручению плательщика по аккредитиву [4]. При операциях с аккредитивами участниками являются:

- авизирующий банк – банк бенефициара; по поручению банка-эмитента авизует (оповещает) бенефициара об открытом аккредитиве и его условиях;
- банк-эмитент – банк того, кто платит по аккредитиву;
  - бенефициар – лицо, которому предназначен платёж по аккредитиву или в пользу которого он открыт;
- банк-исполнитель – банк, который по поручению банка-эмитента осуществляет платёж;
- заявитель аккредитива – плательщик, который подал обслуживающему банку заявление об открытии аккредитива.

Таким образом, в операции по аккредитиву существует пять основных участников. На практике их чаще всего четыре, так как авизирующий банк часто является одновременно исполняющим. В некоторых случаях количество участников сокращается до трёх – когда авизирующий банк выполняет роль банка-эмитента и банка-исполнителя.



Рис. 1. Виды аккредитивов

Покрытый аккредитив применяется в расчетах на территории РФ. В международных расчетах покрытых аккредитивов нет, либо они размещаются в иных формах: депозитах, ценных бумагах. непокрытый аккредитив является формой обязательства банка-эмитента по осуществлению платежа бенефициару согласно

условиям аккредитива без предварительного депонирования его денежной суммы. Банк-эмитент в праве списать со счета покупателя средства только в момент оплаты товара. На практике больше всего именно аккредитивов подобного типа.

Отзывным считается тот аккредитив, если в его условиях банк-эмитент может провести изменения или вовсе аннулировать его в любое время, не предупредив бенефициара по аккредитиву. В безотзывном аккредитиве, в свою очередь, можно провести изменения или аннулировать его только лишь с согласия бенефициара [4]. В этом их непосредственное отличие.

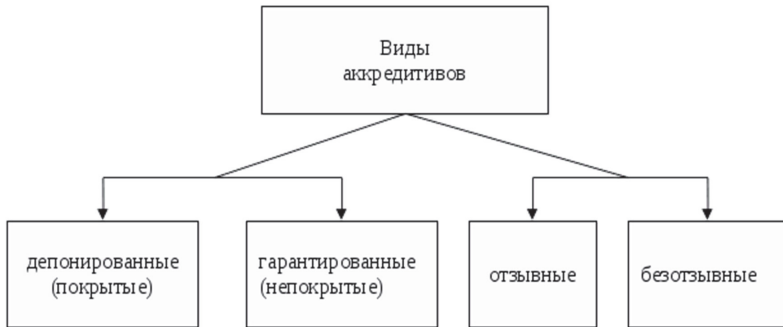
Одним из главных преимуществ способа расчетов по аккредитиву является юридическая защита сторон сделки. Проведение таких сделок является на сто процентов безопасным. Помимо этого, при расчетах с помощью аккредитивов отсутствует факт наличия возможной авансовой оплаты. Оплата происходит только за фактически выполненную работу, а какие-то дополнительные условия возможны лишь с согласия и договора обеих сторон сделки.

		аккредитивов	чеков
1 полугодие 2022	количество, млн ед.	0,255898	0
	объем, млрд руб.	1811,366169	0
2021	количество, млн ед.	0,695207	0
	объем, млрд руб.	4593,085494	0
2020	количество, млн ед.	0,648856	0,000022
	объем, млрд руб.	3189,553778	0,011085

Рис. 2. Денежный объем проведенных операций с использованием чеков и аккредитивов

Согласно рисунку 2 можно заметить, насколько подавляющее преимущество имеет аккредитивный способ расчетов перед чековым. Анализируя данные, можно заметить, что чековая форма оплаты, начиная с 2020 года, совсем потеряла свою актуальность. Причиной этому может служить невозможность расчетов чеками по крупным сделкам. В этом случае, как правило, стороны сделки делают выбор в пользу аккредитивов.

На мой взгляд, сравнивая чековую форму оплаты и с использованием аккредитива, наиболее надежной и эффективной является вторая. Хотя сложная схема открытия аккредитива подходит практически не для всех сделок, она позволяет достаточно гибко и эффективно регулировать взаимоотношения между контрагентами в зависимости от конкретной ситуации. В то же время расчеты с помощью чеков имеют высокую оперативность совершения сделки.

Далее перейдем к характеристике банковских карт, пожалуй, самому распространенному и удобному способу безналичных расчетов в мире.

С помощью них держатели могут совершать операции по переводу денежных средств, хранящимися на счете. Банковские карты зачастую используются в сфере онлайн-коммерции, а имеющим услугу мобильного банка пользователям предо-

ставляется возможность с помощью специального сервиса отслеживать перевод средств в момент совершения сделки. Данная услуга обеспечивает возможность контроля за состоянием карточного счета с помощью мобильного телефона в сетях стандарта GSM. С помощью мобильного банка можно произвести оплату за коммунальные услуги, перевести денежные средства с карточного счета на другой карточный счет, автоматически пополнять денежные средства на мобильном телефоне.

	количество эмитированных банковских карт, тыс. единиц	общий объем операций с использованием банковских карт, млн. рублей
2020 год	301 055	102 792 525
2021 год	329 107	129 133 835

Рис. 3. Динамика эмиссии банковских карт и объема операций с их использованием

Согласно данным ЦБ на рисунке 3 подтверждается тезис о высокой применимости банковских карт. Количество эмитированных карт и общий объем операций с их использованием имеют положительную тенденцию.

	по получению наличных денег, млн рублей	по оплате товаров (работ, услуг), млн рублей	прочие операции, млн. рублей
2020 год	26 791 676	31 193 370	44 807 480
2021 год	28 010 720	41 367 070	59 756 044

Рис. 4. Динамика операций с использованием банковских карт за 2020-2021 гг.

Согласно данным ЦБ на рисунке 4 наблюдается рост операций с использованием банковских карт, что свидетельствует об их широкой применимости.

Наиболее распространенная классификация банковских карт включает в себя дебетовые и кредитные. Дебетовые карты – наиболее часто встречающийся вид банковских карт. Их пользователь вправе распоряжаться лишь теми средствами, которые размещены на платежном счете. В случае их недостатка операции проходить не будут. Кредитная карта – это особый вид потребительской ссуды, открываемой физическим лицам. Карта с кредитным лимитом – это возможность пользоваться средствами банка в любое время и в любом месте.

Переходя к сравнению этих трех платежных средств, следует отметить, что каждое из них служит для разного рода сделок. Если аккредитивы предназначены для расчетов по крупным денежным суммам, то операции с помощью банковских карт подходят больше для более мелких операций. Однако в удобстве использования и широком функционале мобильного банкинга банковские карты имеют огромное преимущество перед чеками и аккредитивами. Согласно последним данным ЦБ, чеки и вовсе утратили свою актуальность.

#### Литература

1. Дарякин А.А. Традиционные банковские продукты и услуги и их типология // Казанский экономический вестник / А.А. Дарякин. – 2016. – № 6 (26). – С. 70–77.

2. Гражданский кодекс Российской Федерации (часть вторая) от 26.01.1996 № 14-ФЗ (ред. от 01.07.2021, с изм. от 08.07.2021) (с изм. и доп., вступ. в силу с 01.01.2022) // Консультант.Плюс: справочно-правовая система. – URL: [https://www.consultant.ru/document/cons\\_doc\\_LAW\\_9027/c4972d8fc7190b6c80826b05336851fd0e65a5e5/](https://www.consultant.ru/document/cons_doc_LAW_9027/c4972d8fc7190b6c80826b05336851fd0e65a5e5/)

3. Емельянов Е.В. Расчеты чеками и их правовое регулирование // Государственная служба и кадры. – 2021. – № 2. – С. 214–215.

4. Лещукова И.В. Аккредитивы, их виды, преимущества и недостатки // Вестник Московского автомобильно-дорожного государственного технического университета (МАДИ). – 2015. – № 4. – С. 46–51.

## ОСОБЕННОСТИ БАНКОВСКИХ РИСКОВ В СИСТЕМЕ УПРАВЛЕНИЯ ФИНАНСОВЫМИ РИСКАМИ

Шагиахметова Инзиля Ирекловна

Казанский (Приволжский) федеральный университет, Казань, Россия

*Аннотация.* Статья посвящена банковским рискам, представлена их классификация, выделяются основные виды рисков, рассматривается вопрос управления рисками, а также кратко резюмируется текущее состояние банковских рисков с учетом всевозможных факторов.

*Ключевые слова:* риск, банковские риски, прибыльность, ликвидность, регулирование банковских рисков.

Управление финансовыми рисками играет важную роль в деятельности любого коммерческого банка. На условия такого управления влияет выбранная банком стратегия. Основной задачей управления финансовыми рисками является непосредственно снижение финансовых потерь за счет установления конкретных методов – хеджирования, страхования, увольнения и т.п.



Рис. 1. Виды банковских финансовых рисков [3]



Кризисы российской экономики, западные санкции, а также значительное усиление интеграционных процессов и непосредственно расширение мирового рынка, и иные внешние и внутренние факторы, которые в свою очередь значительно усиливают неопределенность внешней среды, что тем самым способствует активности размера финансового рынка и становится трудно определяемым и очень трудно-прогнозируемым процессом, что как правило является условием возникновения множества видов финансового риска.

Особое внимание на финансовых рынках отдается банковским рискам, так как банк непосредственно связан с экономикой, в которой существуют разные виды риска в отношениях между всеми субъектами. Если определить банковские риски, то это будет так: это типичные риски при осуществлении всех видов банковской деятельности.

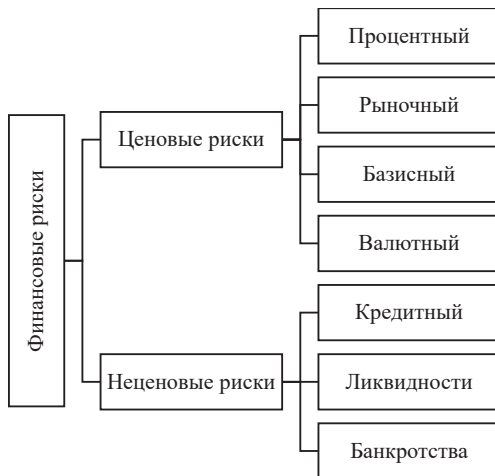
В экономической науке на данный момент нет устоявшихся точек зрения на этот вопрос. По мнению профессора Лаврушина О.И.: «банковский риск – вероятность возникновения негативных последствий в ходе банковской деятельности из-за внешних и внутренних факторов неопределенности» [3, с.67].

Главной задачей всех банков является процесс получения максимально возможной прибыли. Но на самом деле это невозможно, потому что существует риск проигрыша, и он намного выше. Это связано с тем, что ожидаемая прибыль банка практически всегда будет ниже его фактической прибыли. Риск также обусловлен тем, что при более высоких ожиданиях, также растет и уровень риска. Таким образом, данная связь между прибыльной деятельностью и риском прямо коррелирует.

По данным рейтингового агентства Expert банковский сектор за 2021 г. получил рекордную прибыль, но рентабельность особенно высока только в крупнейших банках. Средняя ROE на активы топ-30 банков в три раза выше, чем у остальных банков (16% против 5%). Два года подряд средний показатель ROE банков, не входящих в топ-30 по размеру активов, был ниже уровня инфляции. Невозможность значительно повысить эффективность операций на фоне роста инфляции увеличивает риски мелких банков.

Уровень появления банковского риска растет в следующих случаях:

- появление проблем вопреки ожиданиям;
- определение задач, не соответствующих непосредственно прошлому опыту;
- отсутствие возможности менеджмента принять быстрые меры в нестандартных ситуациях [2, с. 45].



Рис. 2. Классификация банковских рисков по различным признакам [3]

Одним из основных элементов формирования системы управления рисками в банках является ее классификация. Под ним необходимо понимать распределение риска непосредственно по конкретным характеристикам для достижения целей. Этими сигналами могут быть: объект риска, размер риска, вид деятельности кредитной организации и др.

Правовое регулирование банковской деятельности осуществляется Конституцией Российской Федерации, федеральным законом «О Центральном банке Российской Федерации», иными федеральными законами, нормативными правовыми актами Центрального банка [1].

Хочу отметить, что усиление влияния банковских систем непосредственно на поддержку процесса экономического роста не получится, для начала нужно повысить их устойчивость. Данная деятельность требует последующего развития и дальнейшего совершенствования способов регулирования.

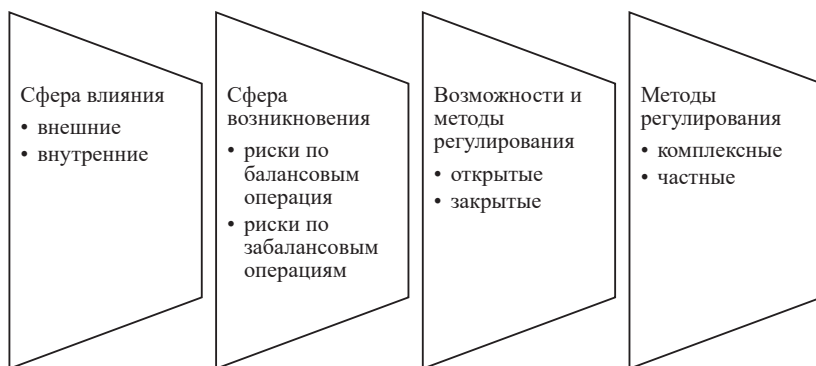
В последние пять лет на рынке произошла некая индустриализация банковских услуг, и поэтому на первый план вышли IT-технологии, скорость, доступность и надежность. Гибкость и открытость банков к новым изменениям являются обязательными в настоящее время. А также чувствительность ко всем изменениям в финансовом секторе. Банковские специалисты должны уметь быстро и точно оценивать изменения на платежном рынке [6, с. 442].

Рассмотрим структуру кредитного портфеля банковского сектора России за 2019-2021 годы. Основу кредитного портфеля составляют корпоративные клиенты, то есть нефинансовые организации. Так, темп прироста кредитного портфеля в трехлетней динамике составил 32,3%, или 17 227,2 млрд руб., темп прироста РВПС – 7% (403,3 млрд руб.). Разделение между физическими и юридическими лицами осталось на уровне 1:2.

Большая часть ссудной задолженности приходится на кредиты, отнесенные ко второй категории качества (темп роста в 2021 г. составил 13,6%, при темпе роста общей задолженности 14,4% или 9 098 млрд руб.), что позволяет сделать вывод о стремлении коммерческих банков к достижению желаемый уровень доходности при поддержании приемлемого уровня кредитного риска, используя различные методы.

Кредиты, отнесенные к 4-й и 5-й категориям качества и являющиеся наиболее рискованными, не превышают 8 процентов от общей суммы кредитной задолженности, что позволяет сделать вывод о достаточно сбалансированном кредитном портфеле банковского сектора и высоком уровне ликвидности.

Таким образом, можно оценить, что управление кредитным риском является достаточно сложным и трудоемким процессом в банке, требует большого внимания и своевременной корректировки, в связи с большим количеством факторов, оказывающих на него большое влияние.

На данный момент из-за циклически повторяющихся благоприятных результатов банковской сферы последних лет, банки России финансово устойчивы и поэтому не нуждаются непосредственно в ликвидности. Но, несмотря на это, для поддержания уровня риска в пределах нормы Центральный банк обязан постоянно контролировать финансовое положение абсолютно всех коммерческих банков [7, с. 402].

Отрицательное влияние мирового кризиса усугубляется рядом негативных факторов: западными финансовыми санкциями, существенно ограничивающими финансовые возможности наших банков, значительным вывозом денег и другими. Все это повышает риск для банковской системы страны, и тем самым уменьшает ее устойчивость [7, с. 402].

Для проведения оценки определения на сколько финансово устойчив банк-сектор в настоящее время не используются методы классификации субъектов Российской Федерации по ряду параметров, которые методологически сложны и малопривлекательны для практического применения. В настоящее время наиболее актуальна будет адаптивная методика оценки платежеспособности и привлекательности банков в регионах России, которая включает непосредственно следующие этапы:

- 1 этап – SWOT-анализа деятельности банковского сектора в каждом регионе;
- 2 этап – качественно-количественный анализ различных групп имеющихся показателей конкурентного развития;
- 3 этап – определение индекса инвестиционной привлекательности;
- 4 этап – распределение и составление рейтинга финансовой состоятельности и инвестиционной привлекательности банковских секторов по регионам и в совокупности;
- 5 этап – составление конкурентной стратегии непосредственно устойчивого развития [5].

Данная модель несет в себе практическую пользу, так как ее применение необходимо при анализе и последующем принятии всевозможных управленческих решений, в частности ее могут использовать государство, инвесторы, а также для предварительного определения конкурентной и инвестиционной позиции [4].

Алгоритм действий руководства банка по управлению влиянием кредитных рисков на экономическую безопасность заключается в разработке стратегии кредитной политики, в определении структуры кредитного портфеля, в создании резервного фонда для своих нужд. Таким образом, управление банком обеспечивает механизм защиты экономической безопасности кредитной организации от влияния различных групп риска, связанных с возникновением барьеров для кредитования и притока средств клиентов в период пандемического кризиса.

В заключение приходим к выводу, что основной задачей риск-менеджмента является максимально возможное увеличение стоимости банка, определяемое доходностью и уровнем риска. В настоящее время управление рисками очень часто соотносят с управлением финансами. Хотя данная функция не в полном объеме несет единоличную ответственность за управление всеми рисками, но при этом она оказывает центральную роль в выявлении, мониторинге и планировании процесса эффективного управления банковскими рисками.

### Литература

1. ФЗ от 27.06. 2002 г. «О Центральном Банке РФ» (Банке России).
2. *Боровкова В.А.* Банковское дело: в 2 ч. Ч. 2: учебник и практикум для среднего профессионального образования / В.А. Боровкова. – 2022. – 43 с. – URL: <https://ura1t.ru/bcode/491257/p.43> (дата обращения: 03.11.2022).
3. *Лаврушин О.И.* Банковские операции: учебное пособие / О.И. Лаврушин, под ред. Н.И. Валенцева, И.В. Ларионова, И.Д. Мамонова и др. – М.: КноРус, 2021. – 379 с. – URL: <https://book.ru/book/938243> (дата обращения: 03.11.2022).
4. *Дарякин А. А.* Совершенствование системы управления рисками российских банков / А.А. Дарякин // Экономика и управление: теория, методология, практика: труды IV Международной научно-технической конференции, Самара, 19–20 апреля 2012 года. – Самара: Самарский государственный технический университет, 2012. – С. 140–147.
5. *Ахмадуллина А.А.* Инвестиционная привлекательность банковского бизнеса в регионах России: определение рейтинга финансовой состоятельности формирование конкурентных стратегий устойчивого развития / А.А. Ахмадуллина,

М.Б. Магомедов, М.Д. Уздовских, Л.И. Хайдарова // Россия – Азия – Африка – Латинская Америка: экономика взаимного доверия: материалы X Евразийского экономического форума молодежи, Екатеринбург, 16–19 апреля 2019 года. – Екатеринбург: Уральский государственный экономический университет, 2019. – Т. 1. – С. 117–119.

6. *Кудрявцева Ю.В.* Рынок банковских услуг: от настоящего к будущему / Ю.В. Кудрявцева // Финансовая аналитика: проблемы и решения. – 2017. – № 4 (334). – URL: <https://cyberleninka.ru/article/n/rynok-bankovskih-uslug-otnastoyaschego-k-buduschemu> (дата обращения: 04.11.2022).

7. *Чеканова Т.Е.* Риски российской банковской системы в условиях мирового кризиса и методы их нейтрализации / Т.Е. Чеканова // АНИ: экономика и управление. – 2020. – № 3 (32). – URL: <https://cyberleninka.ru/article/n/riski-rossiyskoy-bankovskoy-sistemy-v-usloviyah-mirovogo-krizisa-i-metody-ihneytralizatsii> (дата обращения: 04.11.2022).

**СЕКЦИЯ**  
**«БУХГАЛТЕРСКИЙ УЧЕТ, АНАЛИЗ И АУДИТ:**  
**СОВРЕМЕННОЕ СОСТОЯНИЕ И МОДЕЛИРОВАНИЕ**  
**ЦИФРОВОГО ОБРАЗА БУДУЩЕГО»**

**ELECTRONIC FINANCIAL DISCLOSURE WITHIN**  
**THE FRAMEWORK OF INTERNATIONAL ACCOUNTING STANDARDS**  
**IN THE GOVERNMENT SECTOR**

**Memeh Hasan,**  
**Aletkin Pavel Alexandrovich**

*Kazan (Volga region) Federal University, Kazan, Russia*

*Abstract.* The electronic disclosure of the financial statements prepared in accordance with the international accounting standards in the public sector in terms of the level falls within the adequate disclosure, according to which the financial statements are comprehensive of the information necessary for an honest expression and enables to give the users of these statements a clear and correct picture of the disclosed accounting unit and In terms of type, it is the closest to comprehensive financial disclosure, including the outputs required by international accounting standards in the public sector, represented in the main financial statements and their appendices, in addition to the reports of the legislative and supervisory audit authorities, similar to the report of the independent auditor in the private sector, which gives the presented financial reports the status of justice in the presentation and honest representation of reality.

*Keywords:* disclosure, public sector, Ipsas, financial statements.

Electronic disclosure is one of the manifestations or forms of a new challenge to the accounting profession [1]. Rather, electronic disclosure of financial reports is one of the most important channels that contribute to enriching the value and usefulness of reports and financial statements, which increases their effectiveness and their link to information and communication technology and makes them more circulated and widespread among Many different entities and institutions have different visions and goals [2].

The concept and importance of electronic financial disclosure in the government sector

2. Electronic disclosure is one of the applications of information technology through the adoption of modern electronic systems produced by the information and communications revolution to benefit from them in supporting the role of accounting systems in meeting the needs of their users and compatibility with the environmental changes occurring in the accounting environment in order to serve the decisions of users of accounting information [3]. There was an arrangement, the electronic disclosure starts from where the electronic accounting ends in the event that both are available and adopted by the same accounting unit.

And that the international public sector accounting standards have come organized for financial disclosure in the public sector, including the rules, procedures, and guidelines they include aimed at providing financial information to ordinary users who are unable to obtain it from its original sources. The authors propose a definition of electronic financial disclosure in accordance with international accounting standards in the public sector is represented by the following: The government or any of its units presents its

financial reports prepared in accordance with international accounting standards in the public sector via the Internet during the appropriate time periods.

## 2. The goal of electronic financial disclosure in the government sector

Financial disclosure in the public sector, in accordance with international accounting standards in the public sector, aims to indicate the extent to which the government unit is financially responsible for the resources entrusted to it and whether the resources have been obtained and used in accordance with the legally approved budget and in accordance with the financial limits set by the appropriate legislative authorities or not [1]. Accordingly, electronic financial disclosure in accordance with international accounting standards in the public sector requires the provision of information about the source, distributions and uses of the financial resources of the government unit, how it finances its activities, fulfills its obligations and commitments, its financial position and changes in it to assess the performance of the unit in relation to service costs, efficiency and achievements, which requires that financial statements in the public sector in accordance with international accounting standards in the public sector provide sufficient information about assets and liabilities, net assets and liabilities, general revenues, general expenses, changes in net assets, equity and cash flows in the public sector and It is provided on the Internet and the means of modern technology within the reach of the citizen as the decision-maker to rule on it through the legislative authority in democratic systems.

While the financial statements to be disclosed in accordance with international accounting standards in the public sector[4] are represented in the financial position of the facility and the transactions that it carries out, while its objectives for general purposes are to provide information about the financial position, performance and cash flows of the facility, which benefits a wide range of users In making and evaluating decisions related to the management and distribution of resources, the legitimacy of any ruling system increases by the amount if it can provide equal opportunities for citizens to participate in power as well as in influencing various government programs and policies, and the system will not succeed in this except by providing different channels Which enables citizens of all kinds to express their opinions, suggestions and problems [5].

Accordingly, the essence of the objectives of the issuance of international accounting standards in the public sector is to direct their reports to the ordinary user who does not have the ability to obtain government financial information from its original sources directly, especially if modern technology is used in the financial disclosure process, the matter is increasing Efficiency and effectiveness in following up the public finances and planning and controlling the uses of the public budget through direct access to the citizen or through his representatives in the parliament [6].

The components of financial disclosure in accordance with international accounting standards in the public sector may not be available in the traditional government financial systems, where the financial statements in the traditional systems are limited to the final account of the state with a varied set of statements and statistical books prepared on the basis of accounting cash, which means that the adoption of international accounting standards In the public sector, which is based on the accrual basis, it is considered a qualitative leap that may entail many advantages, the most prominent of which is the ease of planning and controlling public money in light of its similarity with the financial systems based on the accrual basis in the business sector and the exchange of its experiences and tools, of which electronic financial disclosure is the most recent. And the most important one [3]. And the views on the concept of financial disclosure and its limits differ from the information that must be available in the financial statements, and this difference stems mainly from the different interests of the parties related to the accounting unit. These data and not with the view of those who use it from the different

segments of the other beneficiaries, and the view of the two parties may not meet with the view of the supervisory and supervisory authorities.

Accordingly, it is difficult to present a general and unified concept of disclosure that includes knowing the level of disclosure that fulfills each of these parties' full wishes in this field, and if this matter applies to financial disclosure in general [2], this matter will seem more complicated and difficult when we withdraw it to financial disclosure Electronic in the public sector, which is represented in the presentation of the outputs of the financial system in the public sector and its media content in the form of items and quantitative or descriptive information, and the method of preparing and displaying these items and their style and information within each list, as well as the accounting policies that are followed in Measurement to determine the value of each item, using modern technology.

As a result, the electronic disclosure of the financial statements prepared in accordance with the international accounting standards in the public sector in terms of the level falls within the adequate disclosure, according to which the financial statements are comprehensive of the information necessary for an honest expression and enables to give the users of these statements a clear and correct picture of the disclosed accounting unit and In terms of type, it is the closest to comprehensive financial disclosure, including the outputs required by international accounting standards in the public sector, represented in the main financial statements and their appendices, in addition to the reports of the legislative and supervisory audit authorities, similar to the report of the independent auditor in the private sector, which gives the presented financial reports the status of justice in the presentation and honest representation of reality.

#### References

1. *Debrecceny R.* Firm – specific determinants of continuous corporate disclosure / R. Debrecceny, A. Rahman // *The International Journal of accounting*. – 2005. – № 40.
2. *Salawu M.K.* The Extent and Forms of Voluntary Disclosure of Financial Information of Internet in Nigeria: An Exploratory Study / M.K. Salawu // *International Journal of Financial Research*. – 2013. – Vol. 4. – № 1. – P. 111.
3. *Al-Dabbagh A.W.* The Role of Electronic Disclosure in Achieving an Efficient Financial Market / A.W. Al-Dabbagh, A.M. Bashi // *Al-Rafidain Development Journal*. – 2013. – Vol. 35. – № 113. – P. 146.
4. *International Federation of Accountants.* Issuances of International Accounting Standards in the Public Sector. – 2018.
5. *Allam A.F.* The Citizen's Role in Making Public Policy in Egypt – Studying Methods and Mechanisms / A.F. Allam // *Scientific Journal, Faculty of Commerce*. – 2011. – Vol. 51. – P. 106.
6. *Muhammad R.M.* Electronic disclosure in the financial statements and its role in reducing the asymmetry of accounting information / R.M. Muhammad // *Tikrit Journal of Administrative and Economic Sciences*. – 2017. – Vol. 1.



## СОВЕРШЕНСТВОВАНИЕ ЗАКОНОДАТЕЛЬСТВА РОССИИ ПО РЕГИСТРАЦИИ ЮРИДИЧЕСКОГО ЛИЦА ИНОСТРАННЫМИ СТУДЕНТАМИ

Аразов Нурмурад,  
Евстигнеева Софья Александровна,  
Пешалова Камилла Маратовна

*Казанский (Приволжский) федеральный университет, Казань, Россия*

*Аннотация.* Законодательство России в последнее время претерпевает значительные изменения. Эти изменения обусловлены разными факторами и причинами. При этом большое внимание уделяется взаимодействию с гражданами других стран в экономических отношениях организаций. Для экономики России сегодня важно для повышения предпринимательской активности привлечь дополнительные человеческие ресурсы, например посредством упрощения регистрации юридического лица для иностранных студентов. На данный момент на территории России, чтобы зарегистрировать себя как индивидуального предпринимателя, иностранцу необходимо получить разрешение на временное проживание или вид на жительство. В большинстве случаев это становится одним из главных барьеров для открытия бизнеса в России иностранным гражданином.

*Ключевые слова:* иностранные граждане, разрешение на временное проживание, вид на жительство, предпринимательская деятельность, миграционное законодательство, экономическая безопасность.

Изменения экономических условий хозяйствования организаций в России вызывают необходимость предоставления преференций со стороны государства для юридических и физических лиц по разным экономическим аспектам. Сегодня крайне важно сохранять и развивать взаимодействие с другими странами и максимально использовать имеющиеся иностранные человеческие ресурсы. Сегодня необходимо критически оценить действующее в этой области законодательство.

Мы предлагаем внести поправки в законодательство об иностранных гражданах. Основная цель предлагаемого нами законопроекта помочь иностранным студентам вести предпринимательскую деятельность без получения разрешения на временное проживание и вида на жительство, а ввести другие требования, по которым студенты смогли бы получить разрешение на ведение предпринимательской деятельности.

Предлагается ввести следующий механизм получения данного разрешения, при котором иностранному студенту будет необходимо собрать следующий пакет документов:

- справка с места обучения;
- медицинское свидетельство;
- заключение о прохождении дактилоскопической экспертизы;
- заявление на выдачу разрешения на ведение предпринимательской деятельности.

После получения разрешения в Министерстве внутренних дел РФ иностранный студент может обратиться в Федеральную налоговую службу для регистрации в качестве индивидуального предпринимателя или юридического лица. Так же, данную процедуру можно ввести для оформления статуса самозанятого.

Однако стоит учитывать, что миграционное законодательство Российской Федерации имеет ряд ограничений, которые затрагивают правомерность ведения предпринимательской деятельности на территории РФ иностранными гражданами. Решением многих правовых проблем в обозначенной сфере могла бы стать

систематизация действующего миграционного законодательства, переработка содержания правовых норм с целью выявления и устранения противоречий и пробелов, а также дополнения новыми нормами, отвечающими существующим потребностям правового регулирования. Следует согласиться с точкой зрения тех авторов, которые поддерживают позицию принятия кодифицированного миграционного акта. Юридической формой систематизированного акта может стать миграционный кодекс.

Следует отметить, что на страницах научной литературы ведутся дискуссии по вопросу принятия Миграционного кодекса РФ. Существуют два мнения: одни авторы говорят о необходимости принятия данного Кодекса другие считают, что принятие такого кодекса преждевременным. Вместе с тем, представляется, что принятие миграционного кодекса РФ может решить как минимум ряд проблем: исключить правовые пробелы в нормах миграционного законодательства; упростить правоприменительную практику, обеспечив объединение блока нормативных правовых актов в рамках одного кодифицированного акта, сформировать общие положения, закрепляющие законодательство о миграции, основные понятия, цели, задачи, основные принципы, и т.д.

В Концепции государственной миграционной политики до 2025 г. содержится ряд инновационных положений. В частности, в ней миграция рассматривается не только как фактор риска, но и как важный компонент социально-экономического и демографического развития страны. Концепция четко нацелена на привлечение инвесторов, высококвалифицированных специалистов, образовательных мигрантов. Однако в настоящее время положения Концепции являются декларативными, на практике многие процедуры работают медленно и неэффективно. Очевидно, что в российской действительности назрели явные проблемы, которые характеризуются несоответствием между теоретическими положениями и практикой реализации ключевых идей миграционной политики. В этой связи возникает крайняя необходимость создания эффективной миграционной политики, направленной на развитие экономики России.

Прежде всего, необходимо внедрить миграционную политику в стратегию развития российского государства и привести в соответствие с концептуальными положениями миграционной политики практические процедуры и инструменты ее реализации.

Резюмируя, можно сказать, что начало ведения бизнеса иностранным студентом создаст дополнительные условия для принятия решения о продолжении пребывания в стране: обучения и дальнейшей работы. Дополнительный доход иностранного студента позволит оплачивать обучение в магистратуре и создаст привлекательные условия для жизни в нашей стране.

На данный момент в России обучаются 324 тыс. иностранных студентов. По результатам опроса, проведенного ГК «Эфко» и АНО «Россия – страна возможностей» в 2021 году среди 10 тыс. студентов более 61% рассматривают возможность начать свое дело, при этом около четверти из них хотят стать предпринимателями в ближайшее время. На 2021 год в России зарегистрировано около 3,5 млн. индивидуальных предпринимателей, которые создают рабочие места для 5,7 млн. человек. По данным Росстата выручка индивидуальных предпринимателей, относящихся к микропредприятиям, за 2020 год составила 12,3 трлн. руб., из них около 250 млрд. руб. составляют налоги на прибыль организации. Таким образом, можно сделать вывод, что государство дополучит дополнительные 7 млрд. руб. налоговых отчислений от иностранных студентов предпринимателей. Это поспособствует созданию новых рабочих мест, а также притоку иностранного капитала в РФ и в целом улучшит бизнес-климат в стране.

## Литература

1. Федеральный закон от 19.02.1993 № 4528-1 «О беженцах» // Рос. газ. – 1997. 3 июня.
2. Федеральный закон от 25.07.2002 № 115-ФЗ «О правовом положении иностранных граждан в Российской Федерации» // Собрание законодательства РФ. – 2002. – № 30. – Ст. 3032.
3. Федеральный закон Российской Федерации от 18.07.2006 № 109-ФЗ «О миграционном учете иностранных граждан и лиц без гражданства в Российской Федерации» // Собрание законодательства Российской Федерации. – 2006. – № 30. – Ст. 3285.
4. Указ Президента РФ от 31.10.2018 № 622 «О Концепции государственной миграционной политики Российской Федерации на 2019–2025 годы» // Собрание законодательства Российской Федерации. – 2018. – № 45. – Ст. 6917.
5. Постановление Правительства Российской Федерации от 24 марта 2003 года № 167 «О порядке представления гарантий материального, медицинского и жилищного обеспечения иностранных граждан и лиц без гражданства на период их пребывания в Российской Федерации» // Собрание законодательства Российской Федерации. – 2003. – № 13. – Ст. 1240.
6. Постановление Правительства Российской Федерации от 15.01.2007 № 9 «О порядке осуществления миграционного учета иностранных граждан и лиц без гражданства в Российской Федерации» // Собрание законодательства Российской Федерации. – 2007. – № 5. – Ст. 653.
7. Кулеш Е.А. Проблемы кодификации миграционного законодательства Российской Федерации / Е.А. Кулеш, И.А. Симакина // Вестник ТОГУ. – 2015. – № 1.

## ПЕРСПЕКТИВЫ ПРИМЕНЕНИЯ БЛОКЧЕЙНА В БУХГАЛТЕРСКОМ УЧЕТЕ

**Евстигнеева Софья Александровна,  
Аразов Нурмурад,  
Пешалова Камилла Маратовна**

*Казанский (Приволжский) федеральный университет, Казань, Россия*

*Аннотация.* За последнее десятилетие популярность блокчейн-технологий значительно возросла, изменив не только экономическую среду, но и определив новые подходы к управлению бизнесом. Настоящая статья посвящена инновационным направлениям в области бухгалтерского учета и аудита благодаря развитию блокчейн-технологий, поскольку данные технологии могут оказать влияние на целые отрасли, включая финансовый сектор. Переход к финансовой системе со значительным элементом блокчейна открывает множество возможностей для профессии бухгалтера, когда навыки аудитора будут направлены в большей мере на рассмотрение вопросов более высокого уровня. Методологическая база исследования включает теорию бухгалтерского учета и аудита, а также принципы работы блокчейн-технологий в аспекте их применения в финансах. В работе проведен обзор основных тенденций развития технологии блокчейн в бухгалтерском учете и аудите на основе зарубежных научных статей, а также анализ блокчейн-технологий в сфере финансов. Сформированы выводы о степени применимости данной технологии в РФ, отражены основные проблемы, риски и преимущества от внедрения данной технологии. Результаты исследования предназначены для разработчиков IT-технологий и специалистов учетно-аналитического профиля и должны способствовать повышению эффективности систем обработки и обмена большими данными в сфере экономики.

*Ключевые слова:* аудит, безопасность системы, блокчейн, бухгалтерский учет, минимизация рисков утечки данных, снижение затрат.

После изобретения технологии XBRL предъявляются новые требования к данным бухгалтерской (финансовой) отчетности и их передаче внешним и внутренним пользователям. Актуальными и фактически неизменными остаются подходы к предоставлению уверенности пользователям в достоверности сведений в отчетных, учетных документах: необходимость их обработки аудиторами, проверки данных учета, независимо от формы (бумажной или цифровой).

Следовательно, развитие бухгалтерского учета и аудита как профессиональной деятельности неразрывно связано с технологиями, находящимися в постоянном взаимодействии. И современные подходы к организации информационного потока требуют постоянного внимания со стороны ученых в этой сфере. С изобретением распределенной базы данных блокчейн и соответствующей технологии работы с данными встал сегодня вопрос о ее применении, в частности, для целей бухгалтерского учета и аудита. Эта технология призвана расширить возможности ведения учета и повысить доверие в обществе к учетной информации. При этом важно выяснить перспективу роли аудиторов в подтверждении достоверности данных финансовой и другой деловой отчетности в условиях применения технологии блокчейн.

Blockchain – это цифровой регистр, в котором транзакции записываются в хронологическом порядке и могут просматриваться всеми, у кого есть доступ. В научной литературе, СМИ и блогосфере блокчейн редко связывают с бухгалтерским учетом, поэтому такая мысль может звучать неожиданно и странно. Однако, если отбросить вопросы кибербезопасности и разобраться в сущности блокчейна, то станет понятным, что он основан на давно известной бухгалтерской технологии. Транзакция записывается дважды: в одинаковой сумме у каждой из сторон сделки. Двойная запись. Факт хозяйственной жизни отражается в одинаковой оценке по дебету одного и кредиту другого счета. Это одна из первых истин, которую изучают будущие бухгалтеры уже более 500 лет.

Проблемы, которые возникают в бухгалтерском учете и в формировании учетных данных:

- «Двойная запись» в бухгалтерском учете контролируется одним человеком;
- Существует угроза недовнесения транзакций по счету в учетную систему (ошибочного или преднамеренного);
- Угроза изменение проводок в учетной системе (сознательного или ошибочного);
- Скрытие транзакций в учетной системе.

Международные бухгалтерские корпорации, в частности компании «Большой четверки» уже всерьез исследуют возможности применения блокчейна при ведении учета и аудита.

Принципы блокчейна, применимые к учету:

- децентрализация (все данные хранятся у всех);
- доступность и прозрачность (данные доступны всем участникам приватного блокчейна в рамках прав доступа);
- trustless (нет необходимости в доверии участников блокчейна друг к другу);
- безопасность (изменения в приватный блокчейн не могут быть добавлены извне);
- необратимость (необратимость транзакции, невозможность изменения);
- консенсус (данные, которые добавляются участниками, проверяются системой);
- метод тройной записи.



Рис. 1. Схема тройной записи в бухгалтерском учете с использованием технологии блокчейн

Один из возможных вариантов упрощенной информационной системы учета с тройной записью показана на рис. 1. Эта система будет записывать информацию, касающуюся как транзакций между деловыми сторонами, так и потоков данных внутри организации. В системе каждая транзакция создавала бы запись, хранящуюся в блокчейн-реестре, в дополнение к записям, которые были включены в традиционную систему двойного ввода. Чтобы отразить потоки данных внутри организации, записи в блокчейн-реестре будут записываться в виде переводов токенов между счетами, которые вместе составляют взаимосвязанную систему постоянных бухгалтерских записей. Учетные записи в блокчейн-реестре будут организованы в иерархическую структуру для агрегирования данных на различных уровнях, что позволит как мгновенно балансировать бухгалтерское уравнение, так и по-разному просматривать информацию для разных пользователей. Токены в блокчейн-реестре также будут использоваться в качестве сертификатов для подтверждения обязательств или владения активами между сторонами [1].

Технология блокчейн позволяет своевременно выявлять потенциальные ошибки или мошенничество в бухгалтерских записях, повторяющиеся платежи, а также автоматизировать проверку транзакций с использованием данных от деловых партнеров. Более того, смарт-контракты, закодированные с учетом бухгалтерских правил, могли бы обеспечить эффективный контроль процесса записи. На Рис.1 показан рабочий процесс системы, в качестве примера используется простой бизнес-цикл купли-продажи. Когда в компания покупает товары у своего поставщика в кредит, она будет регистрировать кредиторскую задолженность и запасы в своей ERP-системе. Он одновременно отправит это событие в виде передачи цифрового токена который является учетным токеном между двумя учетными записями блокчейна в блокчейн-реестра. Токен учета в блокчейн-книге можно просто рассматривать как символ для целей записи и отслеживания. Каждая учетная запись в современной системе двойного учета будет иметь соответствующую

учетную запись на блокчейне. Учетная запись на блокчейне будет содержать уникальный идентификатор учетной записи, связанные транзакции, текущий баланс и криптографические ключи для проверки. Учетные записи блокчейна будут сформированы в иерархической структуре, которая объединяет бухгалтерские записи на трех уровнях:

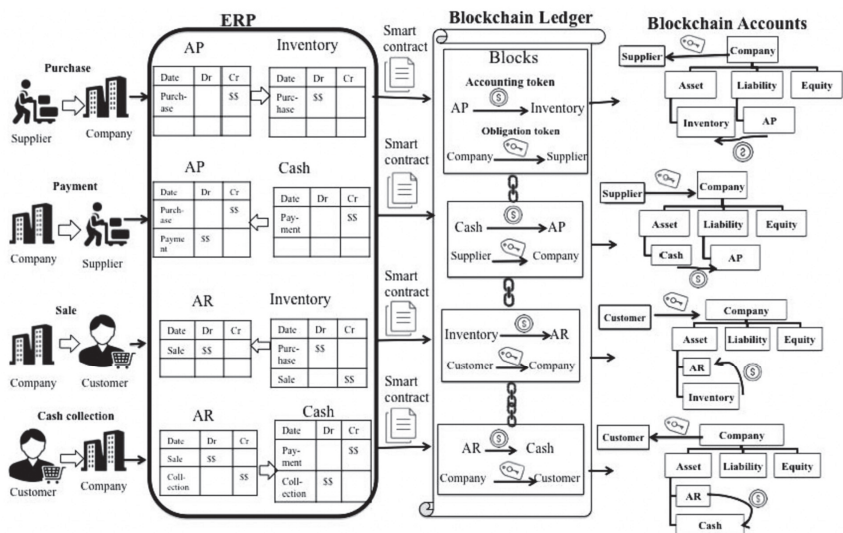
- отдельные учетные записи внизу;
- активы, обязательства и собственный капитал в середине;
- компания в целом наверху.

Эта структура может автоматически подтверждать балансовое уравнение с помощью смарт-контрактов. Например, если активы не равны пассивам, тогда можно было бы создать смарт-контракт для мониторинга баланса счета компании, который выдает предупреждения, когда баланс не равен нулю. Еще одним преимуществом иерархической структуры учетных записей является то, что она позволяет просматривать данные на различных уровнях. Различные потребители информации предъявляют разные требования и ограничения к сбору учетных данных. Таким образом, различные представления данных должны предоставляться в зависимости от ролей пользователей. На данный момент можно выделить направления применения блокчейна в бухгалтерском учете, которые позволят снизить расходы на его ведение и увеличить ценность бухгалтерской информации.

Расчеты с внешними контрагентами. При внедрении блокчейна устраняется необходимость сверки расчетов. Формирование и списание дебиторских и кредиторских задолженностей сторон сделки будет происходить одновременно в одинаковой оценке в момент транзакции. Подтверждать факт транзакции и ее оценку не придется. Бухгалтеру останется только правильно классифицировать приобретенный/переданный актив и соответствующий доход/расход.

Движение активов внутри предприятия. Если представить любой факт хозяйственной жизни внутри предприятия как транзакцию, то в режиме реального времени можно получать информацию о движениях любых активов. Работа бухгалтера здесь будет сводиться к правильной классификации поступивших ценностей и формировании стоимости объекта учета. Можно организовать локальный блокчейн внутри одного предприятия или группы компаний: отпуск любых активов из мест хранения акцептуется получателем, после чего актив автоматически списывается на соответствующие счета.

Оперативный учет в режиме реального времени. Благодаря блокчейну, пропадет нужда ждать обработку первичного документа бухгалтером. Первичка, в принципе, станет не нужна ни в бумажном, ни в электронном виде. Вместо нее – фиксация транзакции в блокчейне.

Благодаря технологии распределенных реестров технология блокчейн устраняет необходимость ввода бухгалтерской информации в несколько баз данных и потенциально устраняет необходимость для аудиторов сверять разрозненные бухгалтерские книги. Это может существенно сэкономить время и значительно снизить риск человеческой ошибки. Сверка бухгалтерских данных не будет полностью автоматизирована с помощью технологии блокчейн, поскольку для оценки точности сложных бухгалтерских операций требуются профессиональные знания и опыт аудиторов. Однако возможность быть уверенным в том, что обе стороны записывают одну и ту же базовую информацию о транзакциях, и доступность этих учетных данных в режиме реального времени дают огромные преимущества в плане эффективности, с которой бухгалтерские данные могут быть сверены и проанализированы.

#### Литература

1. *Dai J. Toward blockchain-based accounting and assurance / J. Dai, M.A. Vasarhelyi // Journal of Information Systems. – 2017. – Vol. 31. – № 3. – P. 5–21.*

2. *Pimentel E.* Blockchain in accounting research and practice: Current trends and future opportunities / E. Pimentel, E. Boulianne // *Accounting Perspectives*. – 2020. – Vol. 19. – № 4. – P. 325–361.

3. *Schmitz J.* Accounting and auditing at the time of blockchain technology: a research agenda / J. Schmitz, G. Leoni // *Australian Accounting Review*. – 2019. – Vol. 29. – № 2. – P. 331–342.

4. *Bonsón E.* Blockchain and its implications for accounting and auditing / E. Bonsón, M. Bednárová // *Meditari Accountancy Research*. – 2019.

5. *Баев А.А.* Блокчейн-технология в бухгалтерском учете и аудите // *Учет. Анализ. Аудит*. – 2020. – № 1. – С. 69–79.

6. *Морозкина С.С.* Роль Технологии блокчейн в бухгалтерском учете и аудите / С.С. Морозкина, Ю.Н. Павленко, М.Ю. Петридис // *Экономика и бизнес: теория и практика*. – 2020. – № 11-2. – С. 178–182.

7. Официальный сайт Deloitte. – URL: <https://www2.deloitte.com/bd/en/pages/audit/articles/gx-impact-of-blockchain-in-accounting.html> (дата обращения: 10.10.2022).

8. Официальный сайт ICAEW. – URL: <https://www.icaew.com/technical/technology/blockchain-and-cryptoassets/blockchain-articles/blockchain-and-the-accounting-perspective> (дата обращения: 10.10.2022).

9. Официальный сайт ACCA Global. – URL: <https://www.accaglobal.com/pk/en/student/sa/features/blockchain.html> (дата обращения: 10.10.2022).

## **СОВЕРШЕНСТВОВАНИЕ МЕТОДИКИ БУХГАЛТЕРСКОГО УЧЕТА ОПЕРАЦИЙ С СОБСТВЕННЫМИ АКЦИЯМИ, ВЫКУПЛЕННЫМИ У АКЦИОНЕРОВ**

**Барышева Марина Юрьевна,  
Мамедова Дария Вафадаровна,  
Ивановская Анна Валериевна**

*Казанский (Приволжский) федеральный университет, Казань, Россия*

*Аннотация.* В данной статье рассматриваются и анализируются существующие методы и альтернативные способы отражения в бухгалтерском учете операций выкупа собственных акций и их перепродажи или аннулирования. По результатам проведенного исследования даны рекомендации по совершенствованию методики бухгалтерского учета указанных операций.

*Ключевые слова:* учет, собственные акции, выкуп, аннулирование, перепродажа, добавочный капитал.

Организации по собственному желанию или по предписанию законодательства могут осуществлять выкуп собственных акций и их последующие перепродажу или аннулирование. Методика отражения в бухгалтерском учете операций с выкупленными акциями представлена только в Приказе Минфина РФ от 31.10.2000 N 94н «Об утверждении Плана счетов бухгалтерского учета финансово-хозяйственной деятельности организаций и Инструкции по его применению». Способ, прописанный в данном нормативном документе, предусматривает использование счетов 80 «Уставный капитал», 81 «Собственные акции (доли)», 91 «Прочие доходы и расходы». Выкуп акций отражается по дебету счета 81 «Собственные акции (доли)» в корреспонденции со счетами учета денежных средств в сумме фактически затраченных средств. В случае аннулирования выкупленных акций операции отражаются по номинальной стоимости по кредиту 81 «Собствен-



ные акции (доли)» и дебету счета 80 «Уставный капитал». Разница, возникшая в результате списания выкупной стоимости и номинальной стоимости аннулированных акций, должна быть отнесена на счет 91 «Прочие доходы и расходы» [1].

Аналогичный подход описан и в учебной литературе, например, в учебнике «Финансовый учет», изданном в 2022 году по редакцией В.Г. Гетьмана [2, с. 447-448], или в учебнике «Бухгалтерский финансовый учет» автора Л.И. Ворониной [3, с. 306-307]. В указанных учебных изданиях также содержится методика бухгалтерского учета операций перепродажи выкупленных собственных акций. Авторы предлагают использовать счет 76 «Расчеты с разными дебиторами и кредиторами» для учета расчетов с новыми акционерами и относить поступления от перепродажи собственных акций и их фактическую выкупную стоимость, соответственно, на прочие доходы и прочие расходы, аналогично отражению в бухгалтерском учете любых других продаж в ходе прочей деятельности [2, с. 448], [3, с. 307].

Институт профессиональных бухгалтеров и аудиторов России (ИПБ России) предложил свой подход к отражению выкупа собственных акций и последующих операций с ними в Методических рекомендациях по бухгалтерскому учету собственного капитала, выпущенных в 2020 году [4]. Существенным отличием от методики Минфина России является использование счета 75 «Расчеты с учредителями» при выкупе и перепродаже собственных акций, что более соответствует экономическому содержанию совершаемых расчетов. Согласно методике, предлагаемой специалистами ИПБ России, при перепродаже собственных акций на счете 91 «Прочие доходы и расходы» не отражаются развернуто поступления от продажи акций и их фактическая выкупная стоимость, но разница в стоимости выкупленных акций при их перепродаже или аннулировании подлежит отнесению на прочие доходы или расходы [4, с. 26-28].

Таким образом, действующие в настоящее время нормативные документы и рекомендации специалистов в области бухгалтерского учета предусматривают признание прочих доходов или расходов по операциям с выкупленными собственными акциями.

Согласно пункту 2 ПБУ 9/99 «Доходы организации» доходами организации признается увеличение экономических выгод в результате поступления активов и (или) погашения обязательств, приводящее к увеличению капитала этой организации, за исключением вкладов участников [5]. ПБУ 10/99 «Расходы организации» определяет расходы, как уменьшение капитала организации вследствие снижения экономических выгод в виде выбытия активов и (или) возникновения обязательств, которые не связаны с операциями по уменьшению вкладов участников [6].

Опираясь на вышеприведенные нормативные документы, необходимо обратить внимание на несоответствие требований Приказа Минфина РФ от 31.10.2000 N 94н и ПБУ 9/99, ПБУ 10/99. В Приказе Минфина РФ от 31.10.2000 N 94н предусмотрено использование счета 91 «Прочие доходы и расходы» при отражении операций, связанных с аннулированием выкупленных собственных акций, что противоречит определению доходов и расходов по ПБУ 9/99 и ПБУ 10/99, а именно в части признания доходов и расходов, связанных с увеличением и уменьшением вкладов участников. Данное противоречие влечет за собой проблему искажения финансового результата деятельности организации, тем самым ставится под сомнение достоверность бухгалтерской информации.

Пункт 7.3 ПБУ 1/2008 «Учетная политика организации» позволяет использовать альтернативные способы отражения информации в бухгалтерском учете в исключительных случаях, если при этом информация будет представлена в достоверном виде, в отличие от установленного способа [7]. В отношении рассматриваемых нами операций с собственными акциями организации могут обоснованно

вать в учетной политике наличие описанного выше противоречия и предусмотреть иной способ отражения разницы в стоимости выкупленных собственных акций без отнесения ее на финансовый результат деятельности организации за отчетный период. По нашему мнению, при разработке собственного подхода к учету следует опираться на Международные стандарты финансовой отчетности.

Пунктом 33 МСФО (IAS) 32 «Финансовые инструменты: представление» определено, что операции с выкупленными акциями не могут быть отражены в составе прибыли или убытка. Выплаченное или полученное возмещение по операциям с собственными выкупленными акциями подлежит признанию непосредственно в составе собственного капитала [8].

Необходимо отметить, что пунктом 7 ПБУ 1/2008 «Учетная политика организации» организациям, составляющим финансовую отчетность по МСФО, разрешено в учетной политике для целей формирования бухгалтерской (финансовой) отчетности по российским стандартам прописать те же способы ведения учета, которые применяются согласно учетной политике по МСФО [8]. Многие организации для оптимизации учетных процедур и повышения достоверности показателей финансовой отчетности, составленной по федеральным стандартам бухгалтерского учета, пользуются таким правом.

Анализируя годовую бухгалтерскую (финансовую) отчетность ПАО «ГМК «Норильский никель», можно проследить использование отличного от способа, представленного в Приказе Минфина РФ от 31.10.2000 N 94н, подхода к отражению операций по аннулированию собственных акций.

В отчете об изменениях капитала и в пояснениях к бухгалтерской (финансовой) отчетности ПАО «ГМК «Норильский никель» за 2021 год можно отследить уменьшение уставного капитала в связи с выкупом собственных акций и аннулированием их части. В 2021 году Советом директоров ПАО «ГМК «Норильский никель» было принято решение о выкупе собственных размещенных акций. Было выкуплено 5 382 079 обыкновенных акций и 4 590 852 обыкновенные акции были аннулированы, тем самым произошло уменьшение уставного капитала. Номинальная стоимость 1 обыкновенной акции составляет 1 рубль каждая. Также в Едином государственном реестре юридических лиц были зарегистрированы соответствующие изменения в Уставе организации, которые позволили в бухгалтерской (финансовой) отчетности отразить изменения состава капитала. Стоит принять во внимание, что ПАО «ГМК «Норильский никель» составляет годовую бухгалтерскую (финансовую) отчетность в соответствии не только с российскими стандартами бухгалтерского учета, но и с Международными стандартами финансовой отчетности. Таким образом, учитывая пункт 33 МСФО 32 «Финансовые инструменты: представление», организация не относит результаты аннулирования собственных акций на прочие доходы и расходы, а отражает разницу между стоимостью изъятых акций и их номинальной стоимостью внутри статей капитала.

Данные операции можно представить в виде бухгалтерских проводок. Выкуп акций отражается по дебету счета 81 «Собственные акции (доли)» в корреспонденции с кредитом счета 51 «Расчетные счета» по выкупной стоимости в размере 149 629 914 тысяч рублей. Одновременно происходит движение по субсчетам счета 80 «Уставный капитал»: по дебету счета 80.3 «Оплаченный капитал» и кредиту счета 80.4 «Изъятый капитал» по номинальной стоимости на сумму 5 382 079 тысяч рублей. 4 590 852 собственных акции были аннулированы. Следовательно, списание номинальной стоимости аннулированных акций в сумме 4 590 тысяч рублей отражается по дебету счета 80.4 «Изъятый капитал» в корреспонденции с кредитом счета 81 «Собственные акции (доли)». Оставшаяся сумма, то есть разница между выкупной и номинальной стоимостями, была распределена на добавочный капитал и нераспределенную прибыль. Сумма, на которую был уменьшен

добавочный капитал, была найдена ПАО «ГМК «Норильский никель», как часть эмиссионного дохода, приходящегося на долю аннулированных акций. Таким образом, данная операция отражается по кредиту счета 81 «Собственные акции (доли)» в корреспонденции с дебетом счета 83 «Добавочный капитал» в сумме 1 397 970 тысяч рублей. Оставшаяся часть была списана за счет уменьшения нераспределенной прибыли: по дебету счета 84 «Нераспределенная прибыль (непокрытый убыток)» и кредиту счета 81 «Собственные акции (доли)» в размере 126 230 050 тысяч рублей.

В заключение следует подчеркнуть, что при использовании Приказа Минфина РФ от 31.10.2000 N 94н происходит искажение финансового результата деятельности организации и изменений в структуре собственного капитала. Для решения данной проблемы мы рекомендуем отражать разницу между номинальной и выкупной стоимостью собственных акций при их аннулировании, а также результат от перепродажи собственных акций непосредственно на счета учета собственного капитала: в первую очередь, использовать счет 83 «Добавочный капитал», а при недостаточности добавочного капитала, образованного по операциям с собственными акциями, отрицательный результат следует относить на счет 84 «Нераспределенная прибыль (непокрытый убыток)».

#### Литература

1. Приказ Минфина РФ от 31.10.2000 № 94н (ред. от 08.11.2010) «Об утверждении Плана счетов бухгалтерского учета финансово-хозяйственной деятельности организаций и Инструкции по его применению».
2. Финансовый учет: учебник / под ред. проф. В.Г. Гетьмана. – 6-е изд., перераб. и доп. – М.: ИНФРА-М, 2022. – 621 с.
3. *Воронина Л.И.* Бухгалтерский финансовый учет: теория и практика: учебник. – М.: ИНФРА-М, 2021 – 587 с.
4. *Шадрин М.А.* Методические рекомендации по бухгалтерскому учету собственного капитала: учебно-методическое пособие. – М.: Институт профессиональных бухгалтеров Московского региона, 2020. – 98 с.
5. Приказ Минфина России от 06.05.1999 № 32н (ред. от 27.11.2020) «Об утверждении Положения по бухгалтерскому учету “Доходы организации” ПБУ 9/99».
6. Приказ Минфина России от 06.05.1999 № 33н (ред. от 06.04.2015) «Об утверждении Положения по бухгалтерскому учету “Расходы организации” ПБУ 10/99».
7. Приказ Минфина России от 06.10.2008 № 106н (ред. от 07.02.2020) «Об утверждении положений по бухгалтерскому учету» (вместе с «Положением по бухгалтерскому учету «Учетная политика организации» (ПБУ 1/2008)», «Положением по бухгалтерскому учету «Изменения оценочных значений» (ПБУ 21/2008)»).
8. Международный стандарт финансовой отчетности (IAS) 32 «Финансовые инструменты: представление» (введен в действие на территории Российской Федерации Приказом Минфина России от 28.12.2015 № 217н).

## ОТРАСЛЕВЫЕ ОСОБЕННОСТИ УЧЕТА МАТЕРИАЛОВ В НЕФТЯНЫХ ОРГАНИЗАЦИЯХ

**Вильданов Анвар Нафисович,  
Снеткова Татьяна Анатольевна**

*Казанский (Приволжский) федеральный университет, Казань, Россия*

*Аннотация.* В статье рассмотрены отраслевые аспекты бухгалтерского учета отдельных элементов материально-производственных запасов в организациях нефтегазовой отрасли. Организация учета и оценка материалов являются фактором стабильного функционирования предприятия и бесперебойного производственного процесса. На основе исследования действующей практики учета материально-производственных запасов в нефтяной компании выявлены проблемные вопросы и предложены направления их решения с применением цифровых технологий в учетном процессе.

*Ключевые слова:* материально-производственные запасы, бухгалтерский учет, нефтегазовая отрасль.

Учет материально-производственных запасов является одним из важнейших участков учета в нефтяных компаниях, что связано с высокой долей материалоемкости производства продукции в таких организациях. Организация учета и оценка материалов являются фактором стабильного функционирования предприятия и бесперебойного производственного процесса в нефтегазовой отрасли [1, с. 43].

В нефтяных компаниях приобретаемые материалы принимаются к бухгалтерскому учету по фактической себестоимости. Под фактической себестоимостью понимаются затраты, связанные с приобретением материально-производственных запасов, доведением их в состояние и местоположение, необходимые для потребления во всех процессах нефтегазовой отрасли. Отраслевые аспекты учета отдельных элементов материально-производственных запасов на предприятиях нефтегазовой промышленности рассмотрены на примере ПАО «Татнефть». Фактическая себестоимость материалов, приобретенных за плату, включает стоимость материалов по договорным ценам, транспортно-заготовительные расходы и расходы по доведению материалов до состояния, в котором они пригодны к использованию в запланированных целях [4, с. 79]. Стоит отметить, что расходы по транспортировке материалов между структурными подразделениями ПАО «Татнефть» не включаются в состав транспортно-заготовительных расходов.

Учет материалов ведется в структурных подразделениях ПАО «Татнефть» на балансовом счете 10 «Материалы» по учетным ценам. За учетную цену принимается договорная цена поставки материалов в соответствии с заключенными договорами с поставщиками, включая транспортно-заготовительные расходы, которые относятся на конкретный вид материалов. Аналитический учет по счету 10 «Материалы» ведется по номенклатуре, по местам хранения материалов и материально-ответственным лицам.

При поступлении материалов в структурные подразделения ПАО «Татнефть» применяется балансовый счет 15 «Заготовление и приобретение материальных ценностей» и балансовый счет 16 «Отклонение в стоимости материальных ценностей».

Отпуск материалов в производство и иное выбытие отражается по кредиту балансового счета 10 «Материалы». При отпуске материалов в производство и ином выбытии их оценка производится по себестоимости первых по времени приобретения материалов (метод ФИФО) в отношении каждого обособленного склада структурных подразделений ПАО «Татнефть» за исключением продуктов пита-

ния. Списание продуктов питания осуществляется по себестоимости единицы запасов, на основании данных о калькуляции стоимости блюд.

Учетные на балансовом счете 16 «Отклонение в стоимости материальных ценностей» отклонения в стоимости материалов, относящиеся к материалам, отпущенным в производство, на нужды управления и на иные цели, подлежат ежемесячно списанию на соответствующие счета бухгалтерского учета. Списание отклонений в стоимости материалов по группам материалов производится пропорционально учетной стоимости материалов, исходя из отношении суммы остатка отклонений на начало месяца и текущих отклонений за месяц к сумме остатка материалов на начало месяца и поступивших материалов в течение месяца по учетной стоимости.

В нефтяной промышленности более 90% химических процессов подразумеваются применения катализаторов. Катализаторами считаются вещества, которые взаимодействуют с реагентами на химическом уровне. Они способствуют ускорению химических реакций и процессов. По окончании реакции катализаторы способны восстанавливать свою химическую структуру. Для каждого химического процесса или реакции применяется индивидуальный катализатор. На данный момент известно о более тысячи наименований катализаторов. По своей структуре катализаторы неоднородны. Активная часть катализатора наносится на основу, в которой применяются различные природные и синтетические соединения, устойчивые в условиях процесса (например, активированный уголь, силикагель и другие).

При производстве нефтяных катализаторов применяются различные методы, такие как осаждение из растворов, пропитка, смешение и сплавление с последующим выщелачиванием неактивной части и другие. При этом имеются катализаторы, которые перед использованием подвергаются специальной обработке или активации. После чего образуется активное вещество и формируется пористая структура. Выбираются катализаторы для определенного процесса в основном технологическими и экономическими соображениями. При оценки эффективности катализаторов учитываются производительность, селективность, срок полезного использования и стоимость.

Порядок, изложенный в учетной политике ПАО «Татнефть», подразумевает учет новых катализаторов как при первичной, так и при вторичной загрузке в установку. Катализаторы, используемые в установках каталитического риформинга, являются веществами, ускоряющими реакцию, но не входящими в состав продуктов реакции. Учет катализаторов ведется в единицах массы.

Аналитический учет катализаторов ведется по каждому виду катализатора и месту его хранения с указанием количества и стоимости, виду (марке). Единицей учета катализаторов является партия катализаторов одного вида (одной марки). Различные марки (виды) катализаторов могут быть объединены в одну учетную единицу (партию), если они имеют сравнимый срок полезного использования. При этом по катализаторам, хранящимся на складе (до загрузки в установку) единицей учета является партия, полученная от поставщика; по катализаторам, загруженным в установку – партия катализатора одного вида (одной марки), загруженного в установку.

Катализаторы со сроком полезного использования равном или меньше 12 месяцев квалифицируются как материалы (запасы), учитываются на балансовом счете 10 «Материалы» субсчет «Катализаторы краткосрочные» и списываются на себестоимость одновременно в момент загрузки в реактор на основании акта загрузки.

В бухгалтерском учете катализаторы со сроком полезного использования свыше 12 месяцев учитываются на:

– балансовом счете 10 «Материалы» субсчет «Катализаторы долгосрочные (в том числе драгоценные металлы)» – катализаторы, хранящиеся на складе (до загрузки);

– балансовом счете 10 «Материалы» субсчет «Катализаторы выработанные» – отработанные катализаторы после их выгрузки из установки;

– балансовом счете 97 «Расходы будущих периодов» субсчет «Катализаторы» – катализаторы, загруженные в установки на основании актов загрузки и используемые в производственном процессе в течение длительного промежутка времени;

– балансовом счете 97 «Расходы будущих периодов» субсчет «Драгоценные металлы, находящиеся в катализаторах» – в части драгоценного металла, содержащегося в составе катализатора, загруженного в установку (реактор).

Катализаторы оцениваются при первоначальном признании по сумме фактических затрат, непосредственно связанных с их получением (приобретением или самостоятельным созданием) и доведением до состояния, пригодного для использования.

Загрузка катализаторов в реактор оформляется актом загрузки. На основании акта загрузки стоимость катализаторов списывается по кредиту балансового счета 10 «Материалы» субсчет «Катализаторы долгосрочные (в том числе драгоценные металлы)»:

– на дебет балансового счета 97 «Расходы будущих периодов» субсчет «Катализаторы» – в части стоимости катализатора за вычетом стоимости драгоценных металлов;

– на дебет балансового счета 97 «Расходы будущих периодов» субсчет «Драгоценные металлы, находящиеся в катализаторах» – в части стоимости драгоценных металлов.

Затраты, связанные с загрузкой катализаторов в установки, внутренними перемещениями, их выгрузкой и иные аналогичные затраты признаются расходами по обычным видам деятельности в периоде их осуществления. Погашение стоимости катализаторов в эксплуатации происходит равномерно путем ежемесячного списания (погашения) с балансового счета 97 «Расходы будущих периодов» субсчет «Катализаторы» на себестоимость выработки продукции в процессе использования данного катализатора, начиная с первого числа месяца, следующего за месяцем загрузки на дебет балансового счета 20 «Основное производство». Дата загрузки катализатора определяется согласно акту загрузки. При этом стоимость катализатора в части драгоценного металла, учтенная на счете 97 «Расходы будущих периодов» субсчет «Драгоценные металлы, находящиеся в катализаторах», не погашается и остается неизменной на протяжении всего процесса использования данного катализатора.

Срок списания (погашения) стоимости катализатора определяется на основании данных, содержащихся в документах заводов изготовителей и технической документации (паспортах, формулярах, этикетках, руководствах по эксплуатации, справочниках). Срок полезного использования указывается в акте загрузки как «срок эксплуатации катализатора».

Далее отработанный катализатор передается в сторонние организации для проведения взвешивания и отбора проб для дальнейшего проведения количественного химического анализа. На основании Акта о результатах взвешивания отработанного катализатора и отбора проб и Протокола количественного химического анализа устанавливается фактический остаток катализаторов и содержащихся в них драгоценных металлов.

Учет нефтяных катализаторов в силу своей специфики очень трудоемкий. Из-за большого перечня существующих катализаторов и их физических объемов, а также и количества установок, на которые отправляются катализаторы, на сотрудников бухгалтерии возлагается большая ответственность в корректном отражении катализаторов в учетной программе. В целях совершенствования ведения бухгалтерского учета ПАО «Татнефть» и исключения ошибок при учете катали-

затов можно порекомендовать внедрение искусственного интеллекта в единую учетную систему [3, с.592]. Искусственный интеллект позволит освободить сотрудников бухгалтерии по первичным учетным документам от ежедневной рутины. Обработка документов будет занимать менее одной минуты, согласование документов будет проходить в пять раз быстрее и осуществляться поиск документов для проверки в двадцать раз быстрее. И, самое главное, внедренный искусственный интеллект может работать двадцать четыре часа в сутки и семь дней в неделю, что сильно улучшит взаимодействия с контрагентами из других регионов, где кардинально отличается часовой пояс.

На данный момент в компанию ПАО «Татнефть» поступают несколько тысяч первичной документации ежедневно. В среднем на прием, проверку и отражения в единой учетной системе у бухгалтера занимает примерно 5 минут на один пакет документов. Умножив данное время на объем полученных документов, мы получаем несколько часов работы, выполняемой бухгалтером. На рынке IT-роботов и разработок искусственного интеллекта присутствует большое количество предложений. Для внедрения искусственного интеллекта в целях бухгалтерского учета необходимо обладать лицензией на право пользования данного изобретения. После чего команда разработчиков от Центра Цифрового Развития совместно с Центром Бухгалтерского и Налогового Сопровождения ПАО «Татнефть» занимаются адаптацией искусственного интеллекта в соблюдении как технического, так и законодательного плана. После успешного выполнения внедрения можно рассчитывать исключительно на положительный эффект [2, с.44]. Сотрудники бухгалтерии освобождаются от рутинной работы, риск возникновения ошибок снижается до минимального, а освобожденное рабочее время можно направить на выполнение более трудоемких задач.

#### Литература

1. *Дауди М.И.* Особенности учета материально-производственных запасов в нефтегазовой промышленности / М.И. Дауди, В.М. Мироненко // Актуальные проблемы финансового менеджмента, бухгалтерского учета, анализа, контроля и налогообложения в нефтегазовом комплексе. – М., 2018. – С. 43–47.

2. *Дяченко В.П.* Автоматизация учета производственных запасов: современные тенденции // Актуальные проблемы экономики и управления: теория и практика. Материалы IV Республиканской с международным участием интернет-конференции студентов, магистрантов и аспирантов (Донецк, 17 марта 2020 года). – С. 44–49.

3. *Родина Е.А.* Применение цифровых технологий в оптимизации материальных запасов / Е.А. Родина, В.С. Яковлева // Научные труды Калужского государственного университета имени К.Э. Циолковского. Материалы региональной университетской научно-практической конференции (Калуга, 17–18 апреля 2019 года). – С. 592–596.

4. *Соколовская А.С.* Особенности применения ФСБУ 5/2019 «Запасы» современными коммерческими организациями / А.С. Соколовская, Д.Г. Янковская // Казанский экономический вестник. – 2021. – № 1 (5). – С. 79–85.



## УЧЕТНЫЕ АСПЕКТЫ РАСЧЕТА ЭКОНОМИЧЕСКОЙ ДОБАВЛЕННОЙ СТОИМОСТИ

Гарипов Айнура Фаннурович

Казанский (Приволжский) федеральный университет, Казань, Россия

*Аннотация.* В статье исследованы подходы в отношении использования данных финансовой отчетности при расчете показателя экономической добавленной стоимости как меры оценки результатов деятельности компании и созданной или разрушенной ею стоимости. Автором была проанализирована применимость корректировок к учетным данным по МСФО и РСБУ для расчета экономической добавленной стоимости, в итоге был обобщен свод корректировок, применимых для каждой системы стандартов финансовой отчетности с точки зрения внешнего пользователя.

*Ключевые слова:* стоимость компании, экономическая добавленная стоимость, корректировки к показателям финансовой отчетности.

Особое значение в системе VBM (ценностно-ориентированного менеджмента) приобретают индикаторы созданной или разрушенной бизнесом стоимости.

Компания не создает стоимости, пока не покроет все свои капитальные затраты – это главная идея экономической добавленной стоимости (EVA), она показывает ту «добавленную стоимость», которую получают инвесторы с учетом альтернативных издержек вложения средств.

Расчет показателя EVA можно выполнить по формулам 1 и 2:

$$EVA = NOPAT_C - WACC * IC_C, \quad (1)$$

где  $NOPAT_C$  – скорректированное значение чистой операционной прибыли после налогов;

$WACC$  – средневзвешенная стоимость капитала (требуемая доходность на вложенный капитал);

$IC_C$  – скорректированное значение инвестированного капитала.

Учитывая, что отношение чистой операционной прибыли после налогов к инвестированному капиталу представляет собой рентабельность инвестированного капитала, можно преобразовать формулу 1 в формулу 2:

$$EVA = (ROIC - WACC) * IC_C, \quad (2)$$

где  $ROIC$  – показатель рентабельности инвестированного капитала.

Разность рентабельности инвестированного капитала и средневзвешенной стоимости капитала также часто называют спредом эффективности/доходности, который также является относительным показателем стоимости компании. Если спред положительный, то стоимость создана, а если отрицательный, то разрушена.

Ключевой особенностью показателя EVA является корректировка исходных показателей финансовой отчетности с целью отразить реальные направления использования привлеченного капитала и исключить воздействие несовершенных стандартов бухгалтерского учета.

В теории описывается 164 возможных корректировки бухгалтерских данных, однако на практике, ввиду сложности и несущественности большинства правок, используются лишь некоторые. К тому же, внешнему пользователю отчетности не доступны все данные, которые используются при расчете корректировок. А. Дамодаран выделяет «как минимум три правки, которые необходимо вносить в инвестированный капитал, используемый в оценке дисконтированных денежных пото-

ков: а) преобразование аренды в заемные средства; б) капитализация расходов на НИОКР; в) устранение эффекта одновременных (разовых) расходов» [6, с. 870].

В научной литературе достаточно работ с перечислением корректировок, однако отсутствует детальная проработка корректировок применительно к практике отчетности отечественных компаний как по РСБУ, так и по МСФО, поэтому нами выполнена работа по их систематизации.

В отношении капитализации расходов на НИОКР суть корректировки заключается в том, что расходы на НИОКР, с точки зрения акционера – это такие же инвестиции, как и приобретение, к примеру, основных средств. Однако не все из существующих стандартов (МСФО, РСБУ, GAAP и т.д.) капитализируют эти расходы как актив.

Таким образом, существует разница в признании расходов на НИОКР: в РСБУ они капитализируются [3], а в МСФО затраты, понесенные на стадии исследований, признаются расходами периода [1]. Другими словами, в финансовой отчетности РСБУ необходимости в корректировке нет, однако в МСФО необходимо будет сделать следующие корректировки:

1) увеличить сумму инвестированного капитала (в части собственного капитала, так как это влияет на нераспределенную прибыль) на сумму понесенных расходов на стадии исследований;

2) сторнировать сумму понесенных расходов на стадии исследований в отчетном периоде при расчете NOPAT.

Смысл корректировки по преобразованию аренды в заемные средства заключается в том, что расходы на аренду, по своей сути, включают в себя финансовые расходы.

В МСФО договор аренды влечет за собой признание арендатором актива в форме права пользования и обязательства по аренде с последующим наращением обязательства на сумму процентов по ставке, заложенной в договоре аренды [2]. Следовательно, выполнение корректировок не требуется.

Что касается РСБУ, необходимость в корректировках аренды остается до конца 2021 года, так как с 2022 года обязательным для применения является ФСБУ 25/2018 «Бухгалтерский учет аренды» [4], который регламентирует учет арендных отношений максимально приближенно к IFRS 16 «Аренда». Так, в финансовой отчетности по РСБУ за 2021 год необходимо будет сделать следующие корректировки:

1) увеличить инвестированный капитал на сумму признанных арендных обязательств;

2) вычесть из NOPAT процентные расходы и сумму амортизации активов в форме права пользования, сторнировать на сумму арендных платежей.

В отношении учета гудвила (или деловой репутации) существуют разные подходы: некоторые авторы предлагают не амортизировать его, поскольку гудвил в основном состоит из активов с неопределенным сроком службы, такой же подход используется и в МСФО, тогда как в некоторых стандартах, в том числе и в РСБУ, предусмотрена амортизация деловой репутации.

Таким образом, если считать EVA на основе показателей финансовой отчетности по международным стандартам, то необходимости в корректировках не будет, так как гудвил не амортизируется [1], однако при использовании финансовой отчетности по РСБУ придется сделать следующие корректировки [5]:

1) увеличить сумму инвестированного капитала на сумму накопленной амортизации;

2) увеличить NOPAT на сумму амортизации деловой репутации отчетного периода.

При расчете показателя EVA целесообразно выполнить корректировки в связи с признанием в финансовой отчетности оценочных резервов (таких как резерв по сомнительной дебиторской задолженности, резерв под обесценение финансовых вложений и так далее), поскольку это приблизит показатель NOPAT к денежным потокам, которые более объективны и не подвержены манипуляциям со стороны менеджмента, в отличие от бухгалтерской прибыли. Таким образом, необходимо сумму инвестированного капитала увеличить на сумму всех созданных в компании оценочных резервов, а также прибавить к NOPAT сумму отчислений периода в резервы. Сделать это нужно, работая с финансовой отчетностью как по МСФО, так и по РСБУ, поскольку обе системы стандартов предполагают создание резервов.

Таким образом, основные требуемые корректировки показателей финансовой отчетности можно сгруппировать на рисунке 2.



Рис. 2. Корректировки к бухгалтерским данным при расчете EVA

Автором проведен анализ финансовой отчетности отечественных публичных компаний и оценено качество раскрытия элементов для выполнения корректировок, требуемых при расчете EVA. Полученные выводы отражены в таблице 1.

Таблица 1

Оценка качества раскрытия элементов корректировок при расчете EVA

Корректировка	Оценка качества раскрытия информации в финансовой отчетности	
	по МСФО	по РСБУ
Капитализация расходов на НИОКР	Низкое. Не все компании раскрывают сумму затрат на исследования	Не применимо
Преобразование аренды в заемные средства	Не применимо	Невозможно выполнить корректировку (в 2022 обязательно применение ФСБУ 25/2018, что решает проблему необходимости корректировок)
Корректировка на суммы амортизации гудвила	Не применимо	Низкое
Оценочные резервы	Высокое	Высокое

Таким образом, можно сказать, что расчет корректировок со стороны внешнего пользователя является затруднительным процессом ввиду недостаточности раскрытий в финансовой отчетности необходимых для этого данных.

### **Литература**

1. Международный стандарт финансовой отчетности (IAS) 38 «Нематериальные активы»: введен в действие на территории Российской Федерации Приказом Минфина России от 28.12.2015 № 217н (ред. от 14.12.2020). – URL: <http://base.consultant.ru> (дата обращения: 31.10.2022).

2. Международный стандарт финансовой отчетности (IFRS) 16 «Аренда»: введен в действие на территории Российской Федерации Приказом Минфина России от 11.06.2016 № 111н (ред. от 20.08.2021). – URL: <http://base.consultant.ru> (дата обращения: 01.11.2022).

3. Приказ Минфина России от 19.11.2002 № 115н (ред. от 16.05.2016) «Об утверждении Положения по бухгалтерскому учету «Учет расходов на научно-исследовательские, опытно-конструкторские и технологические работы» ПБУ 17/02». – URL: <http://base.consultant.ru> (дата обращения: 01.11.2022)

4. Приказ Минфина России от 16.10.2018 № 208н «Об утверждении Федерального стандарта бухгалтерского учета ФСБУ 25/2018 «Бухгалтерский учет аренды». – URL: <http://base.consultant.ru> (дата обращения: 02.11.2022).

5. Приказ Минфина России от 27.12.2007 № 153н (ред. от 16.05.2016) «Об утверждении Положения по бухгалтерскому учету «Учет нематериальных активов» (ПБУ 14/2007)». – URL: <http://base.consultant.ru> (дата обращения: 02.11.2022).

6. *Дамодаран А.* Инвестиционная оценка: инструменты и методы оценки любых активов. – М.: Альпина Паблишер, 2020. – 1320 с.

## **ФИНАНСОВЫЙ РЕЗУЛЬТАТ СУБЪЕКТА ХОЗЯЙСТВОВАНИЯ: ФОРМИРОВАНИЕ И ПУТИ ИСПОЛЬЗОВАНИЯ**

**Нагуманова Регина Вильдановна,  
Ерина Татьяна Валерьевна,  
Гарипова Айгуль Наилевна**

*Казанский (Приволжский) федеральный университет, Казань, Россия*

*Аннотация.* В статье рассматривается механизм формирования финансовых результатов в коммерческих организациях, а также пути и методы рационального использования прибыли. Предлагаются направления совершенствования механизма формирования финансового результата.

*Ключевые слова:* бухгалтерский учет, отчет о финансовых результатах, чистая прибыль, рентабельность, финансовый результат, финансовая устойчивость, стратегический менеджмент.

Наиболее важной частью бухгалтерской отчетности, наряду с бухгалтерским балансом, является отчет о финансовых результатах. По мнению И.Т. Абдукапимова, отчет о финансовых результатах является ключевой формой отчетности, которая широко используется всеми заинтересованными лицами организации, включая собственников, менеджмент, контрагентов, инвесторов и прочих [2, с. 173]. А.В. Половникова указывает, что отчет о финансовых результатах по сути является неким звеном, соединяющим различные отчетные периоды, а значит позволяет определить, за счет чего произошли те или иные изменения в рамках бухгалтерского баланса [3, с. 67].

Это является важным, поскольку в бухгалтерском балансе чистая прибыль раскрывается в рамках строки «Нераспределенная прибыль», по которой отражается накопленный итог с начала деятельности за исключением распределенной прибыли на дивиденды и реинвестирования в деятельность. В свою очередь, в отчете о финансовых результатах итоговым расчетным показателем является показатель чистой прибыли (убытка), который имеет существенное отличие от нераспределенной прибыли – он относится к конкретному отчетному периоду. Показатель нераспределенной прибыли составляет как текущую прибыль (убыток), так и предыдущих лет.

Рассмотрим более подробно показатель чистой прибыли. Он фактически включает в себя разницу между доходами и расходами организации, а также корректируется на уровень постоянных налоговых активов и обязательств, а также налог на прибыль. Представим данный момент схематично на рисунке 1.



Рис. 1. Система формирования чистой прибыли в бухгалтерской отчетности [4, с. 34]

В то же время, если рассматривать связь между показателями чистой прибыли и нераспределенной прибыли, то первый показатель не является совершенным, поскольку не включает в себя ряд важных направлений использования: отчисления в резервный капитал, выплата дивидендов, покрытия убытков. Ввиду этого, на наш взгляд, более правильно именовать данный показатель как чистая прибыль отчетного периода.

В то же время, если создание резервного капитала является обязанностью некоторых организаций, то дивиденды определяются с некоторыми затруднениями. Так, в частности, бухгалтерская отчетность должна быть сформирована до 1 апреля следующего за отчетным годом. В то же время согласно Федеральному закону «Об акционерных обществах», определяется сумма дивидендов не ранее чем через 2 месяца и не позднее 6 месяцев после окончания отчетного периода. Но на наш взгляд более оптимальным может быть закрепление на законодательном уровне того факта, что дивиденды должны объявляться до окончания формирования отчетности. Ввиду того, что дивидендные выплаты, как правило, объявляются после 1 апреля, то зачастую в отчетности имеет место факт того, что чистая прибыль в отчете о финансовых результатах составляет одну величину, а нераспределенная прибыль изменяется на другую величину. И если отчетность Акционерных обществ представляется в полном формате, то некоторые Общества с ограниченной ответственностью формируют отчетность без представления текстовых пояснений, где мог быть раскрыт данный факт. То есть заинтересованные пользователи не могут оценить конкретные направления распределения чистой прибыли.

Ввиду наличия данной проблемы, нами предлагается в составе бухгалтерского баланса выделять следующие ключевые строки: чистая прибыль отчетного периода, нераспределенная прибыль прошлых лет, сумма уплаченных дивидендов. Такое представление информации позволит значительным образом повысить аналитичность финансовой отчетности, особенно для внешних пользователей отчетности в целях анализа направлений использования чистой прибыли.

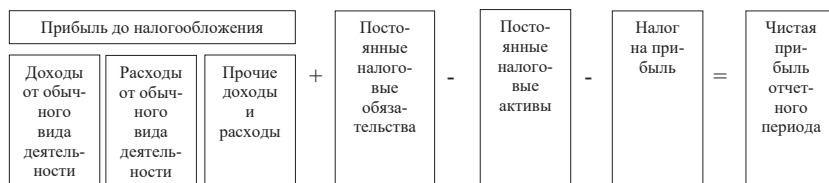
С другой стороны, исследуя более подробно показатель чистой прибыли, он является важным со стороны заинтересованных пользователей, поскольку применяется при расчете множества финансовых коэффициентов в рамках финансового анализа эффективности деятельности организации [1, с. 52]. В то же время показатель обладает целым рядом недостатков, что в свою очередь приводит к снижению достоверности расчетов коэффициентов. Например, в рамках отчета о финансовых результатах представляется показатель текущий налог на прибыль, который представляет собой не фактически уплачиваемую сумму налога на прибыль, а именно сумму, которая вычитается из показателя прибыль до налогообложения с целью вычисления условно чистой прибыли. При этом текущий налог на прибыль включает в себя сумму налога на прибыль к уплате в соответствии с налоговой декларацией, а также корректирующие величины отложенных налоговых активов и обязательств [4, с. 34].

Как итог, можно сделать вывод, что и внешние, и внутренние пользователи отчетности не могут достоверным образом определить конечный расчет показателя чистой прибыли, который представляется в составе отчета о финансовых результатах, не имея при этом углубленных данных и специфических знаний, касающихся учета отложенного налога на прибыль (рисунок 2). В то же время данная проблема открывает пространство манипулирования отчетными данными со стороны составителя бухгалтерской (финансовой) отчетности.



Рис. 2. Схема расчета чистой прибыли, а также налога на прибыль в бухгалтерской отчетности [4, с. 34]

Согласно представленным данным, можно сделать вывод, что в составе отчета о финансовых результатах включаются показатели, которые не имеют прямого отношения к финансовому результату. В то же время показатель чистой прибыли не включает в себя показатель условного расхода по налогу на прибыль, который позволяет оценить сумму, которая вычитается из прибыли до налогообложения. Постоянные налоговые обязательства также оказывают влияние на значение финансовых результатов, но они никак не представляются в отчете и отражаются лишь справочно в пояснениях.

В конечном итоге, данная ситуация, на наш взгляд, снижает качество формируемых финансовых результатов, являющихся основной базой для анализа результатов деятельности организаций. Вследствие этого является важным сформировать перегруппировку основных показателей отчета о финансовых результатах с целью представления для заинтересованных пользователей более прозрачного механизма исчисления чистой прибыли. Пример таких преобразований представлен на рисунке 3.

Согласно представленному рисунку, можно заметить, что отложенные налоговые активы при подобном построении отчета о финансовых результатах будут отражаться, наоборот, справочно. И сумма налога на прибыль будет представляться

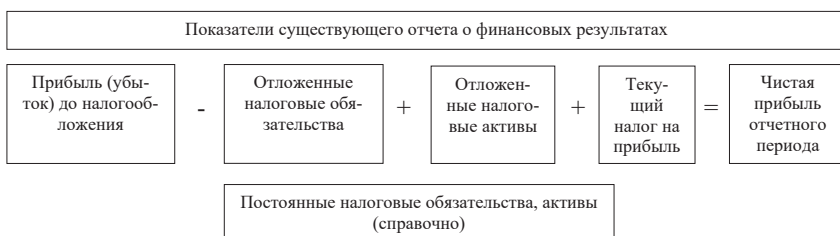
одновременно в качестве расчетной величины и суммы, которая будет уплачена организацией согласно данным налоговой декларации. На наш взгляд, такое формирование более оптимально, так как указанные показатели не отражают эффективность хозяйственной деятельности и не позволяют заинтересованным пользователям понять за счет чего организация получила чистую прибыль (убыток). В то же время постоянные налоговые активы и обязательства, наоборот, оказывают прямое влияние на значение чистой прибыли, поскольку влияют на сумму исчисляемого налога на прибыль.



Рис. 3. Рекомендованная схема корректировки отчета о финансовых результатах

В конечном итоге, такое построение бухгалтерской (финансовой) отчетности позволит более точным образом формировать конечный финансовый результат и отслеживать направления использования чистой прибыли. Соответственно, заинтересованные пользователи смогут более точно проводить анализ хозяйственной деятельности организации и принимать более качественные управленческие решения.

### Литература

1. Донцова Л.В. Анализ бухгалтерской (финансовой) отчетности. Практикум / Л.В. Донцова, Н.А. Никифорова – М.: Дело и Сервис, 2018. – 160 с.
2. Абдукаримов И.Т. Бухгалтерская (финансовая) отчетность коммерческих предприятий / И.Т. Абдукаримов, М.В. Беспалов. – М.: Экономистъ, 2017. – 432 с.
3. Половникова А.В. Основные теоретические аспекты формирования и использования финансовых результатов на современных предприятиях / А.В. Половникова // Известия форума бухгалтеров и аудиторов. – 2020. – № 2. – С. 67–72.
4. Русина Д.И. Совершенствование отчета о финансовых результатах // Конкурентоспособность территорий / Д.И. Русина. – 2018. – № 2. – С. 32–34.

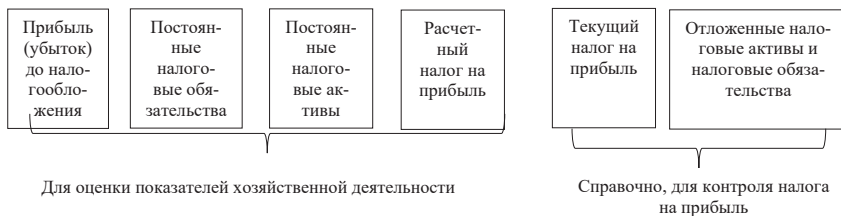
## УЧЕТНО-АНАЛИТИЧЕСКИЕ АСПЕКТЫ УПРАВЛЕНИЯ ДЕБИТОРСКОЙ ЗАДОЛЖЕННОСТЬЮ СУБЪЕКТА ХОЗЯЙСТВОВАНИЯ

Нагуманова Регина Вильдановна,  
Гойколова Ксения Михайловна,  
Заялеев Ильдар Маратович

Казанский (Приволжский) федеральный университет, Казань, Россия

*Аннотация.* В статье рассматриваются методы управления дебиторской задолженностью на предприятиях, а также механизмы сбалансированной и целенаправленной системы учетно-аналитического обеспечения.

*Ключевые слова:* бухгалтерский учет, дебиторская задолженность, финансовая отчетность, антикризисный менеджмент.

В современных условиях функционирования хозяйствующих субъектов крайне важно становится сформировать систему, которая позволила бы своевременно осуществлять взыскания сумм дебиторской задолженности. Эффективное и экономически обоснованное построение данной структуры является ключевым элементом многоаспектной системы антикризисного управления, которая позволяет стабилизировать хозяйственную деятельность абсолютно всех коммерческих организаций.

Именно содержание термина «дебиторская задолженность» способно оказать существенное влияние не только на финансовое положение организации, но и на политику ее стратегического развития, функционирования на каком-либо отраслевом рынке. Данный показатель отчетности способен влиять на величину денежных средств, находящихся в обороте, а также на величину чистой прибыли организации, на совокупный результат ее деятельности.

Для того, чтобы на систематической основе выполнять качественное, профессиональное и в то же самое время обоснованное с точки зрения учета и администрирования управление дебиторской задолженностью, требуется сформировать сбалансированную и целенаправленную систему учетно-аналитического обеспечения. Также следует отметить, что дебиторская задолженность считается полноценным объектом развитой и многоаспектной системы учета, а также ключевым элементом финансовой отчетности, выступая при этом как своеобразная информационная платформа для ее последующего изучения, анализа и управления, а также резервом для поиска финансовых ресурсов для последующей деятельности организации.



Рис. 1. Динамика роста дебиторской задолженности и просроченной дебиторской задолженности в Российской Федерации

Источник: Данные Росстата, сборник «Динамика дебиторской задолженности организаций (без субъектов малого предпринимательства) Российской Федерации»

В период с 2017 по 2020 год происходил рост как просроченной дебиторской задолженности, так и дебиторской задолженности в целом. Указанные положения доказывают значимость контроля и управления величиной дебиторской задолженности.

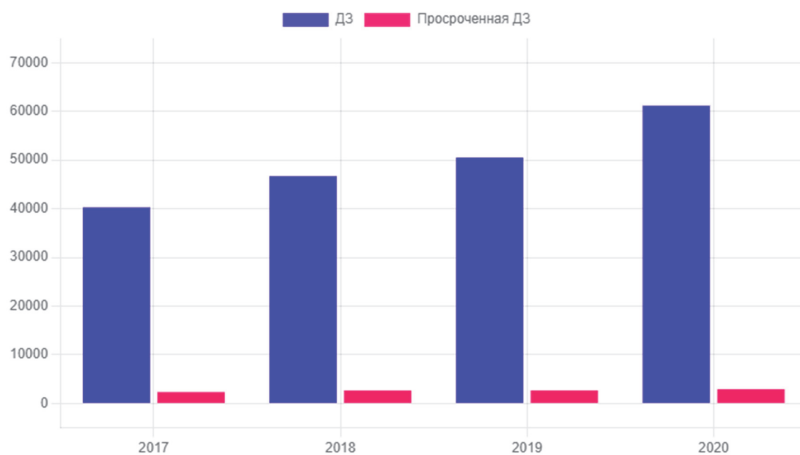

В последнее время для повышения стабилизации функционирования организаций руководство активно разрабатывает и интегрирует методы антикризисного управления. Это позволяет сформировать своеобразную систему оповещений, которая заблаговременно предотвращает кризисные явления, связанные с ошибками в области управления организацией или даже негативной ситуацией, произошедшей на определенном отраслевом рынке.

Благодаря полученному нами опыту в области учетной деятельности, можно отметить, что особое внимание при проведении мероприятий антикризисного менеджмента следует уделять обзору дебиторской задолженности. Данная процедура должна сопровождаться рассмотрением величины статьи баланса «дебиторская задолженность», анализом ее качественной структуры и разработкой мер по ее управлению, которые будут направлены на снижение ее величины, то есть, обеспечение взыскания задолженностей.

Представленные положения являются очевидными, так как именно своевременное взыскание сумм дебиторской задолженности позволяет организациям увеличить величину денежных средств, находящихся в обороте, а также выполнять более активную и развитую хозяйственную деятельность. Суммы, находящиеся в составе показателя «дебиторская задолженность» действительно являются существенными, так как данная статья бухгалтерская баланса в отечественных организациях в среднем 30-40% валюты баланса.

Величина дебиторской задолженности в каждой организации формируется индивидуально исходя из следующих условий и факторов:

- а) условия расчетов с покупателями и прочими дебиторами;
- б) доля продаж, осуществленных на условиях последующей оплаты;
- в) отрасль функционирования коммерческой организации, тип ее деятельности;
- г) методы взыскания дебиторской задолженности;
- д) надежность ключевых контрагентов, являющихся дебиторами организации, степень их платежеспособности и устойчивости на рынке.

Основным источником информации для анализа и управления дебиторской задолженностью содержится на счете бухгалтерского учета 62 «Расчеты с покупателями и заказчиками», а также в самом бухгалтерском балансе и пояснения к данной форме отчетности.

Анализ дебиторской задолженностью для целей последующего ее управления выполняется в следующем порядке:

а) анализ динамики как абсолютных, так и относительных показателей, характеризующих состояние дебиторской задолженности, ее структуру. На данном этапе можно выполнить отслеживание изменений состава дебиторской задолженности в разрезе по контрагентам, а также рассчитать долю в общей сумме задолженности. Подобная аналитическая работа учетного персонала позволяет своевременно выявлять суммы задолженности каждого покупателя, дебитора;

б) оценка доли дебиторской задолженности в величине показателя «валюта баланса». Если доля дебиторской задолженности постоянно растет и составляет 35-40% от суммы валюты баланса, то необходимо разрабатывать и применять меры оперативного взыскания сумм, причитающихся к получению организацией;

в) расчет и последующий анализ темпов роста дебиторской задолженности с темпами роста выручки от продаж. Если показатель растет, то это означает, что компания замедляет оборачиваемость капитала, тормозит темпы собственного развития и будет впоследствии испытывать нехватку оборотных денежных средств для покупки сырья и товаров.

г) оценка доли категории «сомнительной задолженности» в общей величине дебиторской задолженности. Систематический рост этого показателя символизирует о том, что организация некорректно оценивает контрагентов для сотруд-

ничества, не проводит тщательный анализ и контроль их платежеспособности. Соответственно, в такой ситуации необходимо разрабатывать методику проверки контрагентов непосредственно перед сотрудничеством с ними. В основном проверка использует на основе информационных интернет-ресурсов, в которых содержится отчетность организаций и другая аналогичная информация. Применение подобных методов анализа и оценки позволит сократить долю сомнительной задолженности до минимального значения.

Собственников организации, аудиторов, финансовых аналитиков, оценщиков активов интересует размер реальных к возврату долгов дебиторов. Во время просрочки платежа ДЗ денежные средства обесцениваются и чтобы рассчитать реальную сумму долга и потерь от их невзыскания или позднего взыскания необходимо применить следующую формулу:

$$Ндз = Пдз \cdot (1 + Ср \cdot Сп)$$

где Ндз – наращенная сумма дебиторской задолженности;

Пдз – величина первоначальной суммы долга;

Ср – годовая ставка рефинансирования;

Сп – соотношение срока задержки платежа (в днях или месяцах) к числу дней или месяцев в году.

Например, покупатель задержал оплату счета в сумме 700000 руб. на 12 месяцев против обусловленного договором срока платежа. Ставка рефинансирования – 15 %.

Нарощенная сумма долга составит:

$$Ндз = 700000 \cdot (1 + 0,13 \cdot 12 / 12) = 791000 \text{ руб.}$$

791000 – 700000 = 91000 руб. – наращенная сумма дебиторской задолженности.

Обесценение дебиторской задолженности происходит и за счет инфляции, что особенно проблематично в условиях кризиса. Реальную сумму долга с учетом инфляции необходимо рассчитать исходя из индекса изменения покупательной способности денег, представляющей собой соотношение стоимости 1 руб. на начало и конец срока просрочки платежа.

Например, покупатель задолжал оплату счета в сумме 350000 руб. на 10 месяцев. Индекс инфляции за это время составил 10,1 %. Индекс изменения покупательной способности денег:

$$1 / (1 + 0,101) = 0,9083$$

Нарощенная сумма дебиторской задолженности равна 350000 – (350000 / 0,9083) = 35335 руб.

Поскольку в российском бухгалтерском учете не прописан механизм учета в условиях инфляции, предлагаем наращенную сумму дебиторской задолженности расценивать как штрафные санкции, применяемые к должнику за просрочку платежа. Ее расчет оформлять претензионным письмом и отражать в бухгалтерском учете организации:

Д 62 «Расчеты с покупателями и заказчиками»

К 91 «Прочие доходы и расходы».

Таким образом, формулируя заключение по рассматриваемой теме, можно сделать комплексный вывод о том, что формирование в организации эффективной и экономически обоснованной системы учетно-аналитического управления величиной дебиторской задолженности позволяет контролировать расчеты с дебиторами, иными контрагентами, обеспечивает минимизацию риска невозврата сумм задолженности. Разработка методов управления и контроля дебиторской задолженности позволит сформировать еще и эффективную торговую политику, сократить долю сомнительной задолженности, а также значительно снизить обо-

рачиваемость капитала, высвободив денежные средства для развития хозяйственной деятельности.

### Литература

1. *Самылин А.И.* Корпоративные финансы: учебник / А.И. Самылин. – изд., испр. и доп. – М.: ИНФРА-М, 2022. – 472 с. – URL: <https://znanium.com/catalog/product/1846445> (дата обращения: 09.11.2022).

2. *Сутягин В.Ю.* Дебиторская задолженность: учет, анализ, оценка и управление: учебное пособие / В.Ю. Сутягин, М.В. Беспалов. – М.: ИНФРА-М, 2021. – 216 с. – URL: <https://znanium.com/catalog/product/1254306> (дата обращения: 09.11.2022).

3. *Бухгалтерский учет и отчетность: учебник / Н.Н. Хахонова, И.В. Алексеева, А.В. Бахтеев и др.; под ред. проф. Н.Н. Хахоновой.* – М.: РИОР: ИНФРА-М, 2022. – 554 с. – URL: <https://znanium.com/catalog/product/1863103> (дата обращения: 09.11.2022).

4. *Ивашкевич В.Б.* Интегрированный учет в системе управления предприятием / В.Б. Ивашкевич. – М.: Магистр: ИНФРА-М, 2023. – 124 с. – URL: <https://znanium.com/catalog/product/1912396> (дата обращения: 09.11.2022).

5. *Ивашкевич В.Б.* Профессиональные ценности и этика в бухгалтерском учете и аудите: учебное пособие / В.Б. Ивашкевич. – М.: Магистр, НИЦ ИНФРА-М, 2019. – 224 с. – URL: <https://znanium.com/catalog/product/1001953> (дата обращения: 09.11.2022).

## ЧТО ЖДЕТ ОБРАЗОВАТЕЛЬНЫЙ КРЕДИТ В РОССИИ В 2022 ГОДУ?

**Дерзаева Гузель Габделхаковна,  
Гафарова Алия Ильясовна**

*Казанский (Приволжский) федеральный университет, Казань, Россия*

*Аннотация.* Сбербанк приостановил выдачу образовательных кредитов на льготных условиях на неопределенный срок, в то же время в российских вузах ожидается значительное повышение конкуренции за бюджетные места. В статье рассматриваются предположения о влиянии данных изменений на учебный год 2022/23.

*Ключевые слова:* образовательный кредит, потребительский кредит, бюджетные места, конкуренция.

Образовательный кредит – механизм внебюджетного финансирования образовательных услуг. Он является одним из видов кредита, предназначенный для оплаты образования и связанных с ним расходов на обучение, (например, учебная литература, проживание). Как правило, образовательный кредит имеет более низкую процентную ставку, льготный период оплаты и иные привлекательные для студентов условия, и одновременно более строгую систему регулирования.

Опыт образовательного кредитования в других странах представлен в таблице 1.

В России программа по выдаче льготного образовательного кредита действует лишь с 2010 года. Она претерпела множество дискуссий и сейчас имеет наиболее выгодные для студента условия: процентная ставка по нему составляет 13,65% годовых, но заемщик оплачивает лишь небольшую часть процентов (до 2020 года доля – 9%, сейчас – всего 3%), остальное возмещается за счет государственных субсидий. Кредит с государственной поддержкой на образовательные цели может выдавать только Сбербанк, условия по нему представлены в таблице 2.

## Опыт образовательного кредитования других стран

Страна	Ситуация
Япония, США, Швеция	Образовательное кредитование активно развито
Австрия, США, Великобритания, Новая Зеландия, Нидерланды	Система образовательного кредитования введена для того, чтобы минимизировать расходы бюджета на высшее образование
Германия	Студент с плохой успеваемостью может потерять доступ к кредиту, который выдается частями. Какую-то часть кредитной суммы можно получить в виде гранта. Если человек досрочно закончит учебу, то получит скидку.
Европа	Кредит становится грантом, если человек показывает выдающиеся успехи в обучении. В этом случае студенту не придется делать выплаты.

Согласно данным Сбербанка, образовательный кредит с государственной поддержкой получили:

2019 год – 3 тысячи человек

2020 год – 12 тысяч человек

2021 год – 25, 7 тысяч человек

Таблица 2

Образовательный кредит Сбербанка с государственной поддержкой<sup>1</sup>

Шаг №	Описание
1	Можно оформить кредит с 14 лет, требуется согласие родителей, органов опеки и попечительства до 18 лет
2	Не нужно подтверждать платежеспособность
3	Вы оплачиваете только 3% годовых, государство компенсирует банку часть расходов по процентам
4	Длительный срок погашения: срок обучения плюс 9 месяцев плюс до 15 лет после окончания обучения
5	В льготный период платите только проценты: 1 год – 40% от начисленных за год процентов 2 год – 60% от начисленных за год процентов Остальное время обучения плюс 9 месяцев – 100% от начисленных процентов. Льготный период – срок обучения плюс 9 месяцев отсрочки погашения основного долга.
6	Можно увеличить сумму кредита, если стоимость обучения выросла
7	Получайте кредит частями – одобрение банка действует в течение всего срока обучения
8	Оплачивайте первое и последующее образования
9	Оформите кредит на обучение вне зависимости от места Вашей регистрации

Несмотря на оптимистичную статистику, всегда был достаточно высокий риск отказа Сбербанком в данном виде кредитовании – тогда многие студенты обращались к продуктам других банков, соглашаясь на менее выгодные условия.

<sup>1</sup> Материал с сайта <https://www.sberbank.com/ru>

Первого января 2022 Сбербанк приостановил выдачу образовательных кредитов на неопределенный срок. Были предположения о возобновлении данной программы к началу учебного года 2022, однако выпускные экзамены приближаются, а с ними и вступительная кампания, а Сбербанк все еще не принимает новые заявки на льготное кредитование студентов. В современных условиях отказ от данной системы может сыграть немаловажную роль.

Было объявлено количество бюджетных мест в Российский вузах на 2022-2023 учебный год – 588 тысяч бюджетных мест, что на 11,5 тысяч больше по сравнению с прошлым годом (576,4 тысячи в 2021-2022 учебном году). Так, поддерживается стратегия ежегодного увеличения бюджетных мест вплоть до 2024 года. Приоритетными направлениями стали педагогические и IT-специальности, здравоохранение, инженерия. Заведомо выросли и бюджетные ассигнования по разделу «Образование». В 2022 году они составят 1 трлн 237 млрд рублей. Для сравнения, в 2021 году финансирование сферы образования составляло 1 трлн 147 млрд рублей, что на 7,8% меньше.

Если же в льготном кредитовании отказано, то варианты образовательных кредитов представлены в таблице 2.

Однако настоящая ситуация в мире ставит под угрозу возможность здоровой конкуренции за бюджетные места. В первую очередь, этому способствует новая волна интеграции с Беларусью: ранее граждане этой страны могли претендовать на поступление в Российские вузы после сдачи внутренних вступительных экзаменов.

Таблица 2

Не льготные образовательные кредиты

Банк	Особенности	Условия
Ак Барс банк «На образование» <sup>1</sup>	Минимальный возраст 21 год Подтверждение дохода	До 2 000 000 6,9% До 7 лет
Почта Банк «На образование» <sup>2</sup>	Кредит на родителя, студент – созаемщик Льготный период в период обучения	До 2 000 000 9,9% До 8 лет
Альфа Банк «Образовательный кредит» <sup>3</sup>	Минимальный возраст 21 год	До 5 000 000 9,9% До 5 лет
ВТБ «Образовательный кредит» <sup>4</sup>	Подтверждение дохода От 18 лет	До 7 000 000 15,9% До 3 лет

Однако с 2022 года белорусские абитуриенты могут представить результаты национального единого экзамена в качестве аналога российского ЕГЭ и участвовать в конкурсе на общих условиях. К тому же, в России оказались беженцы, среди которых есть и дети, и молодые люди, которым необходимо продолжать учебу. Возможно, в высших учебных заведениях будут выделены льготные места для данного сегмента обучающихся, на затрагивая основной конкурс, но стоит учитывать и другой вариант развития событий. В борьбу за бюджетные места также

<sup>1</sup> Материал с сайта <https://www.akbars.ru/>

<sup>2</sup> Материал с сайта <https://www.pochtabank.ru/>

<sup>3</sup> Материал с сайта <https://alfabank.ru/>

<sup>4</sup> Материал с сайта <https://www.vtb.ru/>

вступают абитуриенты, которые собирались в этом году поступить в иностранные вузы, но не смогли из-за введенных ограничений. В итоге количество новых бюджетных мест явно не покроет увеличение желающих получить их – это приведет к более жестким требованиям к поступающим.

Также можно предположить повышение цен на обучение в вузах ввиду нестабильной экономики в стране и особенностях валютных изменений. Это предположение стоит соотнести с общим понижением платежеспособности населения и появлением новых факторов, провоцирующих безработицу, и задаваться вопросом, насколько сегодняшним абитуриентам понадобится кредит на обучение и каковы будут последствия, если льготное кредитование от Сбербанка не будет возобновлено.

Если кредит под образовательные цели с господдержкой все же будет восстановлен, то требования к заемщикам станут еще серьезнее – ранее кредит охотнее выдавали абитуриентам престижных вузов и востребованных специальностей, а также с высокой долей вероятности кредит одобряли студентам заочного отделения и получающим второе высшее образование, которые могли параллельно работать. В нынешней ситуации платежеспособность абитуриента и его родителей может рассматриваться тщательней, а среди приоритетных направлений наверняка будет выбрано IT. Так, даже при неизменной ставке в 3% есть вероятность, что число одобренных заемщиков станет даже ниже предыдущих лет.

Если образовательный кредит от Сбербанка не вернется, абитуриенты все еще могут обратиться к другим банкам и их предложениям по целевым образовательным или нецелевым потребительским кредита. Однако, условия по ним будут значительно менее выгодными для выпускника и его семьи: во-первых, студент до 21 года не сможет стать заемщиком, во-вторых, льготный период будет отсутствовать, наконец, ставки по кредитам по всем направлениям уже повысились, и нет уверенности, что тенденция не сохранится.

Анализируя все представленные данные и предположения, можно сделать не оптимистичный вывод о вероятных трудностях, которые ждут абитуриентов 2022 года:

- повышенная конкурентная борьба за бюджетные места несмотря на увеличения их количества;
- возможное повышение платы за обучение в вузах в условиях роста безработицы и снижения платежеспособности населения;
- приостановка выдачи образовательного кредита от Сбербанка с государственной поддержкой на неопределенный срок;
- общее повышение ставок по целевым и нецелевым потребительским кредитам.

### Литература

1. *Борисова О.А.* Образовательный кредит: текущая ситуация и возможности развития / О.А. Борисова, О.В. Наумова, М.А. Правдина // Вопросы образования. – 2006. – Вып. 2. – С. 133–145.
2. *Андрущак Г.В.* Теория образовательных кредитов // Вопросы образования. – 2006. – Вып. 1. – С. 215–231.
3. Индикаторы образования: 2022: статистический сборник / Н.В. Бондаренко, Л.М. Гохберг, О.А. Зорина и др. – М.: НИУ ВШЭ, 2022. – 532 с.
4. Постановление Правительства РФ от 15 сентября 2020 г. № 1448 «О государственной поддержке образовательного кредитования» (с изм. и доп.). – URL: <https://base.garant.ru/74663986/>
5. Федеральный закон от 29.12.2012 № 273-ФЗ (ред. от 30.12.2021) «Об образовании в Российской Федерации» (с изм. и доп., вступ. в силу с 01.03.2022). – URL: <https://clck.ru/gcgr8>.

# INTEGRATION OF CORE COMPETENCIES AND DYNAMIC CAPABILITIES STRATEGIES UNDER RESOURCE BASED VIEW APPROACH IN MANAGEMENT ACCOUNTING

**Karei Evita Edmundovna,  
Shigaev Anton Ivanovich**

*Kazan (Volga region) Federal University, Kazan, Russia*

*Annotation.* The article considers the integration of the strategies of core competencies as main characteristics and dynamic capabilities as patterns under the resource based view (RBV) approach where the firm concentrates its attention on creating the vision, mission and respective strategic activities, programs and initiatives. The integration of the strategies of core competencies and dynamic capabilities may be considered as a complex management system which can create flexible framework for a company integrating coordination from core competencies strategy and learning from dynamic capabilities strategy. Such integrated strategy allows to optimize the work with asset management including intellectual property management, and it also helps to secure sustained growth by providing appropriate response to ongoing changes and by creating additional competitive advantages.

*Keywords:* resource based view approach, core competencies, dynamic capabilities, strategic management, innovative capabilities.

Core competencies are skills within the company which competitors cannot easily match or imitate. These competencies enable the company to somehow gain a competitive edge by reducing the value creation cost and creating perceived value. In other words, core competencies refer to organizations' types of knowledge, skills and resources which are defined as their "unique features". Hence, core competencies even enable companies to create premium pricing product segment or broad product range. Core competencies are unique characteristics of the firm. However, is it enough to use them only within a thriving environment? [2; 5]

While core competencies are defined skills which are static and do not include flexible approach, dynamic capabilities strategy has more adaptive approach.

Dynamic capability is described as an adaptability and integration of some internal and external competences. [1] Dynamic capability is a capacity to create, extend, integrate, reconfigure and modify resources of an organization. Dynamic capabilities mostly connected to the process of changing established business activity or routine by analyzing, creating and implementing new approaches. Dynamic capabilities are patterns which firm develops during the environmental fluctuations. However, is it enough to use them only around outstanding leaders?

The creation and development of the above mentioned competencies and respective strategies can be considered and analyzed under the resource based view (RBV) approach.

Resource Based View is an approach which was defined in 1980s – 1990s years. The main idea of this approach was conceptualized around organization's resources as a prime driver for cutting edge strategies, operations, R&D, etc. This perspective of RBV enabled its main authors [3; 4; 12] to construct several concepts or strategies known as "core competencies" and "dynamic capabilities".

Each of the above mentioned strategies can be analyzed separately. However, it is not so effective to consider those strategies individually as compared to the case when they are combined.

Before combining two different strategies, it is essential to compare them and understand their limits and opportunities. Table 1 provides the results of the comparative

analysis of “core competencies” and “dynamic capabilities” and highlights the differences between these two strategies.

It should be highlighted that both of these strategies have different organizational and practical methods of defining the best route of work for the company as well as the approaches to solving the problems existing in the company. At the same time the core ideas of these strategies and their structures are quite similar.

*Table 1*

Comparative analysis of “core competencies” and “dynamic capabilities”

Criteria for comparison	Core competencies	Dynamic capabilities
The nature of the strategy	Static	Dynamic
Purposes for use	Everyday routine, protection and strengthening firms’ abilities	Flexibility and improvement of abilities to adapt to the environmental changes and time
Key abilities	Coordination	Learning
Level of uniqueness and non-intimidation	Medium – probable (sometimes harder, sometimes easier)	High – impossible
Level of openness to change	Low – resistant	High – really open
Company actors engaged to the strategy	Top level management, in some cases 2 or 3 departments	Top level management, R&D, Production department, Marketing, etc.
Level of knowledge, management implementation or implementation of new learning processes	Low – hard and slow learning process implementation	High – quick implementation and usage of the knowledge, improvement of knowledge management inside the firm
Type of production or project management	Basic production management	Agile
Level of assets management engagement into the processes	Low – used in specific strategy	High – used in several processes, constantly changed by acquiring, rearranging, etc.
Type of learning engaged	Collective	According to the situation and changes
Positioning of the abilities from strategy	Main power of the firm	Adaptive usage of the main powers
Aim of strategy	To define and protect existing abilities	To strengthen and develop existing abilities

While strategies are considered under one RBV approach, they exhibit different goals and aims, positioning of the abilities, learning processes embedded into strategies, asset management engagement, actors involved into the processes, etc. [9]

From the perspective of strategic management, both strategies are essential, and they complement each other to some extent. That is why the integration of both strategies will help to create strong and sustained growth and secure flexible approach to responding to external factors.

- The integrated strategy can be characterized by the following features: [6; 7; 8]
- The nature of the strategy: characterized with both static and dynamic features



- Purposes for use: flexible for the whole firm
- Key abilities: integration
- Level of uniqueness and non-intimidation: customer benefits as a main benchmark
- Level of openness to change: sustainability through change
- Company actors engaged to the strategy: intend to increase performance
- Level of knowledge management implementation or implementation of new learning processes: medium
- Type of production or project management: production maximization
- Level of asset management engagement into the processes: used in several processes and specific strategies
- Type of learning engaged: learning and developing in long and short term
- Positioning of the abilities from strategy: information as a main source of quality and power
- Aim of strategy: provide cutting edge

Next the case of Disney company will be used to illustrate how leading companies implement integrated strategy.

Almost everyone has this really intimate and deep connection to the Disney's products like films, cartoons, movies, souvenirs, etc. Moreover, it is a really rare condition when people do not like or recognize this brand and company. Therefore, the analysis of Disney company will provide valuable insights into its "core competences" and "dynamic capabilities".

There are four core competencies that have been instilled into Disney's operations: Leadership Excellence, Employee Engagement, Quality Service, and Business Results.

Disney believe that if you take care of the first three competencies and focus on leaders, employees and guests, the fourth competency will take care of itself.

The first core competency of Disney company is Leadership Excellence. From a leadership style point of view, Disney leaders are transformational with a healthy dose of servant leadership too. Transformational leaders create a vision and set objectives that raise the level of motivation and performance. Servant leaders put followers on the first place and gravitate to empowering and developing them. At Disney, 75% of a leader's time is anticipated to be spent out in business operations, not sitting behind a desk. Disney leaders ask: "What can I do to make your job easier?" – to engage employees more. Employees know their jobs better and they are a great source of generating suggestions for improvement and further development. And employees feel valued by their leaders for completing their work effectively.

The second core competency of Disney company is Employee Engagement. Employees at Disney are called cast members. They are not interviewed for an open position, they basically audition for it. Every worker should wear a special Disney uniform with a name tag even if they are backstage and not performing at the moment. Employees also greet each other by their first names. Performing at Disney doesn't always mean to be on stage. It also includes: servers in the restaurants, housekeepers in the hotels, vendors on Main Street, and call center employees – in other words, anyone with touch points with guests. Disney company takes care of its employees by providing a variety of support from "Cast Member Services". Communication is also crucial; information is often exchanged in various forms to keep employees in touch with each other in case of emergency or when the fireworks are scheduled in the program of the park.

The third core competency of Disney company is Quality Service. Quality service is implemented at Disney through three principles: Process, Place, and People. Talented and engaged people are extremely significant, however, they must be armed with proven processes that are applied at the right place and time. In fact, everything at Disney World is intentional and purposeful, from the spacing of the trash bins on Main Street to the

layout of the laundry facility. Multiple recognition systems are utilized to reinforce quality service as well.

Overall, the main competencies of Disney company possess the following characteristics:

- a) unique corporate culture which engages employees,
- b) high quality of their products and services across the industry, that makes them market leader,
- c) leadership excellence across the industry, which is also considered as a competency that creates value, goodwill, etc.,
- d) business results which are obtained by other competencies and strong leadership at Disney.

Dynamic capabilities represent the way of using self-organizational powers to build a new source of competitive advantage.[10] Dynamic capability in Disney land is the creativity and innovation used to build new processes into its existing business lines. In most cases, the dynamic capabilities often lead to success factors and differentiation strategies. Disney's unparalleled collection of innovative processes, unique brand, and superior content monetization capabilities give it a significant competitive advantage over Netflix and every other content company. The huge launch of Disney+ was extremely successful and opened up a whole new method of broadcasting. With the growth of its online streaming platform Disney+, the company now has a new way to leverage and profit from its wildly popular film franchises at little incremental cost. Disney's third fiscal quarter was strong, led by 12.4 million new subscriptions to Disney+, bringing the company's total streaming network size to an impressive 116 million members.

In brief, Disney can successfully sustain and improve its competitive advantages under the resource based view approach by using, combining and integrating the strategies of core capabilities and dynamic capabilities because sustained high performance and constant growth can be created only when an innovative strategy of "dynamic capabilities" is integrated with the controlled and regulated routine strategy of "core capabilities". [11]

### References

1. Porter M.E. Towards a dynamic theory of strategy / M.E. Porter // Strategic Management Journal. – 1991. – Issue 12. – P. 95–117.
2. Hamel G. Competence-based Competition / G. Hamel, A. Heene. – New York: Wiley. – 1994. – 358 p.
3. Teece D. Dynamic capabilities and strategic management / D. Teece, G. Pisano, A. Shuen // Strategic Management Journal. – 1997. – Issue 18. – P. 509–533.
4. Teece D.J. Explicating dynamic capabilities: The nature and microfoundations of (sustainable) enterprise performance // Strategic Management Journal. – 2007. – Vol. 28. – Issue 13. – P. 1319–1350.
5. Wilkens U. Inside the black-box: Analysing the generation of core competencies and dynamic capabilities by exploring collective minds. An organisational learning perspective / U. Wilkens, D. Menzel, P. Pawlowsky // Management Revue. – 2004. – Vol. 15. – Issue 1. – P. 8–26.
6. Akkaya B. The impact of dynamic capabilities on firm perceived marketing performance of small and medium sized enterprises / B. Akkaya, A. Tabak // Transnational Marketing Journal. – 2017. – Vol. 5. – Issue 2. – P. 121–125.
7. Barney J.B. Firm resources and sustained competitive advantage // Journal of Management. – 1991. – Issue 17. – P. 99–120.
8. Mahoney J.T. The management of resources and the resource of management // Journal of Business Research. – 1995. – Issue 33. – P. 91–101.
9. Mintzberg H. Patterns in strategy formation // Management Science. – 1978. – Issue 24. – P. 934–948.

10. *Winter S.G.* Understanding dynamic capabilities / S.G. Winter // Strategic Management Journal. – 2003. – Issue 24. – P. 991–995.

11. *Ceglinski P.* The Relations between Dynamic Capabilities and Core Competencies on the Case of Polish Companies / P. Ceglinski // Administrative Sciences. – 2020. – Vol. 10. – Issue 3. – P. 1–10.

12. *Prahalad C.K.* The Core Competence of the Corporation / C.K. Prahalad, G. Hamel // Harvard Business Review. – 1990. – Issue 68. – P. 79–91.

## **FORMATION OF ACCOUNTING POLICY IN STATE MEDICAL INSTITUTIONS**

**Kuliboyev Azamat Shonazarovich**

*Tashkent institute of finance, Tashkent, Uzbekistan*

*Annotation.* In this article, the main rules and stages of the formation of the accounting policy in state medical institutions are explained from a theoretical point of view. The compositional structure of the accounting policy in state medical institutions and the features of its formation are shown. The existing methodological problems in the formation of accounting policies related to the organization and maintenance of accounting in public medical institutions and their solutions are presented.

*Keywords:* accounting, budget accounting, public medical institution, calculation, reporting, accounting policy.

### **INTRODUCTION**

The organization and maintenance of accounting in public medical institutions reflects the process of conducting accounting in institutions on the basis of the principles of accounting policy, from the establishment of accounting to the preparation and submission of financial statements, depending on the specifics of medical institutions.

The development of accounting policies for public health facilities is a complex process that takes place in several stages and is an important part of the institution's accounting and reporting. The formation of accounting policies in medical institutions is carried out on the basis of the rules and principles established by applicable regulations.

In order to establish an effective accounting policy in public medical institutions, it is necessary to define the stages of accounting policy development together with the principles applied and implemented at each stage. As a result, the principles that affect accounting policies are complemented and interconnected. This will help to formulate a meaningful and correct accounting policy adopted in the medical institution. This aspect allows the development and formulation of accounting policies of understandable public medical institutions that provide users of all information with the necessary and reliable accounting information [3].

### **THE MAIN PART**

The accounting policy of public medical institutions plays an important role in the implementation of internal financial control in institutions. The Law of the Republic of Uzbekistan "On Accounting" defines internal control as follows: is a system of measures based on the accounting policy adopted by the head of the accounting entity for the purpose of prevention and detection [1].

Accounting policies are developed by public health facilities to select one of several mutually exclusive accounting methods available in the budget legislation.

The state medical institution independently develops accounting policies for the implementation of the tasks assigned to it in accordance with the rules established by

applicable regulations. Its main goal is to provide maximum coverage of the activities of the institution, the formation of reliable, complete and objective information for effective management [3].

Based on the results of our research, the main rules of accounting policy of the state medical institution should be:

1. The accounting policy is based on all applicable budget accounting standards.
2. The accounting policy is approved by the order or decision of the head or his deputy. The organization of accounting and reporting is carried out by the head of the state medical institution. In addition, the responsibility for compliance with applicable law in the conduct of business operations in the institution rests with the head of the institution.
3. The accounting policy adopted by the medical institution shall be applied consistently from year to year.
4. In the case of amendments and additions to the legislation governing budget accounting, as well as in the case of reorganization of the state medical institution or the establishment of separate departments and units within the institution, changes may be made to the accounting policy. The accounting policy adopted by the institution is also mandatory for its individual departments and divisions.

Changes and additions to the accounting policy shall be made from the beginning of the fiscal year in order to ensure the comparability of accounting data, from the date of its reorganization if the public medical institution is being reorganized. The public medical institution must provide information on changes and additions to the accounting policy for the next fiscal year in an explanatory letter to the annual financial report [2].

The accounting policy should reflect only the accounting methods that give the medical institution the right to choose or be independent. A well-designed accounting policy is one of the most important tools for managing the economic activity of a medical institution, and the effectiveness of the institution's activities depends on how well it is formed, structured and disclosed.

The process of formulating accounting policies for public health facilities is inherently complex and multifaceted, and it involves several successive steps (Picture 1).

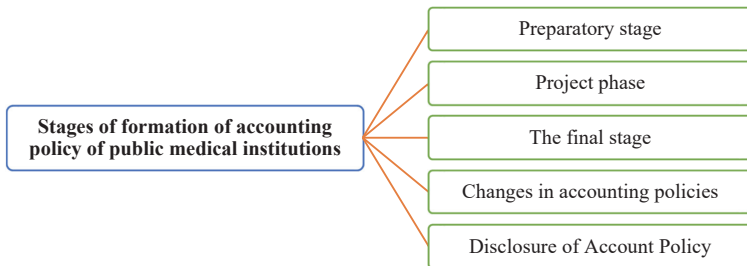

Picture 1. Stages of shaping the actions of public medical institutions<sup>1</sup>

The process of preparation of the accounting policy of the preparatory stage is carried out before the analysis of the current legislation in the field of medicine, which identifies a number of issues that the public medical institution intends to consider in the accounting policy.

At the project stage, all possible options for formulating accounting policies will be considered.

<sup>1</sup> Compiled by the author

In the final stage, the decisions made by the state medical institution on the choice of accounting methods for certain medical areas, accounting objects and operations are formalized by including them in the accounting policy.

The phase of changes in the accounting policy involves changes and additions to the legislation governing the budget, as well as changes in the accounting policy in the event of reorganization of the state medical institution.

Disclosure of the accounting policy of the state medical institution means that it will announce it to the public. In this case, in accordance with the current budget legislation, the obligation to disclose accounting policies applies to public medical institutions that publish their financial statements in full or in part [7].

Public medical institutions should also avoid technical errors in the process of formulating and developing accounting policies. We consider it expedient to reflect the following in the accounting policy of public medical institutions (Picture 2).

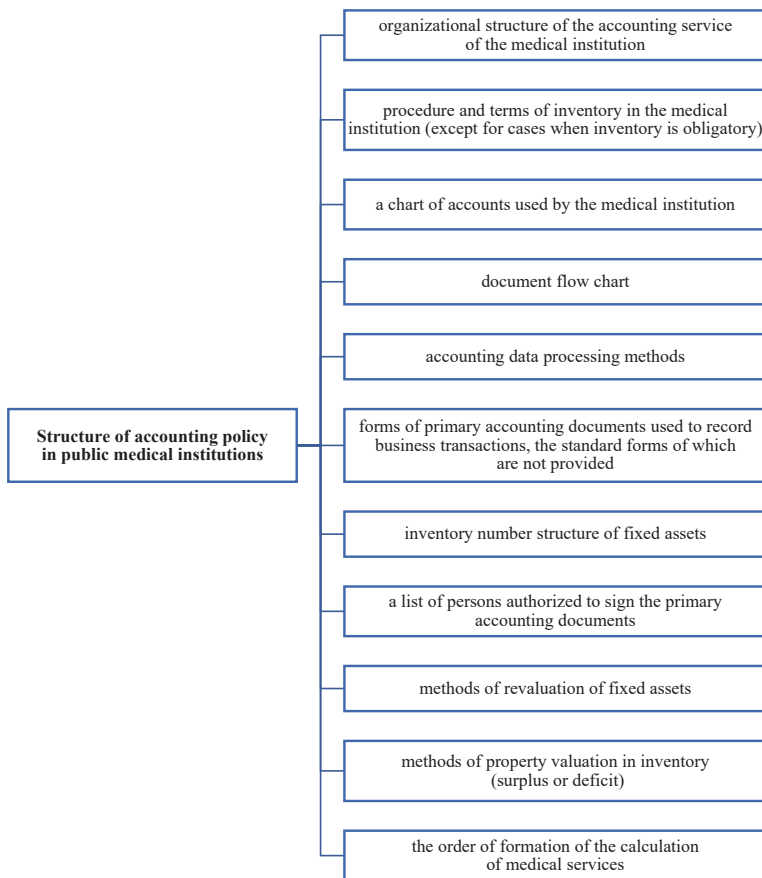

Picture 2. Structure of accounting policy in public medical institutions<sup>1</sup>

<sup>1</sup> Compiled by the author

In addition to the above, it is important that the accounting policies of public health facilities reflect the criteria for recognizing assets as a primary instrument and the valuation of the initial cost.

Also, the formation of the structure of accounting policy in public medical institutions, depending on the direction of activities of medical institutions and the types of paid medical services provided, serves as a basis for organizational, technical and methodological correctness of accounting [4].

## CONCLUSION

State medical institutions currently provide more than 250 medical services to the population. Also, in order to effectively use budget funds in a market economy and to stimulate the work of medical personnel, from January 1, 2000, state medical institutions were allowed to provide paid medical services to the population and foreign citizens [8]. This, in turn, requires the establishment of accounting in public medical institutions in accordance with the areas of activity.

To do this, first of all, it is necessary to develop an accounting policy based on the areas of activity in public medical institutions. In this case, the accounting policy of public medical institutions should be developed in accordance with the provisions of the Standard of Budget Accounting of the Republic of Uzbekistan (BAS № 1) "Accounting Policy".

Second, it should be reflected in the accounting policy for the types of paid medical services and work performed by public medical institutions.

Thirdly, we consider it expedient that the method of determining the proceeds from the sale of works and services in order to determine the taxable profit should also be clearly stated in the accounting policy.

In conclusion, it should be noted that the proper development of accounting policies in public medical institutions is important in fully reflecting the activities of the institution, the formation of reliable, complete and unbiased accounting information for effective management.

## References

1. Law of the Republic of Uzbekistan «On Accounting». – 2016. – № O'RQ-404.
2. Budget Accounting Standard of the Republic of Uzbekistan (BAS №1) «Accounting Policy». Registered by the Ministry of Justice of the Republic of Uzbekistan on December 27, 2016, № 2853.
3. *Kuliboyev A.Sh.* Methodological issues of formation of accounting policy in medical institutions / A.Sh. Kuliboyev // International scientific journal of finance and accounting. – 2017. – № 4. – URL: <https://www.interfinance.uz/en/arxiv/231-ikki-4hh-2>.
4. *Kuliboyev A.Sh.* Management accounting system in state medical institutions and its organizational aspects / A.Sh. Kuliboyev // International conference on Developments in Education. – 2022. – P. 56–60.
5. *Kuliboyev A.Sh.* Organization of management accounting in public medical institutions // International Journal of Research in Business Management / A.Sh. Kuliboyev. – 2022. – Vol. 10. – Issue 5.
6. *Mehmonov S.U.* Account of extra-budgetary funds of budget organizations. Textbook / S.U. Mehmonov, A.Sh. Kuliboyev. – T.: Economics-Finance, 2018. – 192 p.
7. *Ostonokulov A.A.* Budget Organizations Formation and Improving Accounting for Out-of-Budget Budgets / A.A. Ostonokulov // International Journal of Advanced Science and Technology. – 2020. – Vol. 29. – № 8s. – P. 11–16. – URL: <http://serisc.org/journals/index.php/IJAST/article/download/10409/5603/>.

8. *Ostonokulov A.A.* Improving the methodology of accounting and reporting of extra-budgetary funds of budget organizations / A.A. Ostonokulov. – T.: VNESHEWESTPROM Publishing House, 2021. – 208 p.

9. *Ostonokulov A.A.* Improving the Methodology Accounting of Extra-Budget Funds of Public Sector Institutions / A.A. Ostonokulov // Logistics and economy. – 2021. – № 1. – P. 18–29.

## **РЕФОРМАЦИЯ СТАТЕЙ БУХГАЛТЕРСКОГО БАЛАНСА ДЛЯ ЦЕЛЕЙ ПОВЫШЕНИЯ ЕГО АНАЛИТИЧЕСКИХ ВОЗМОЖНОСТЕЙ В УСЛОВИЯХ СТРОИТЕЛЬНОЙ КОМПАНИИ**

**Латыпова Камиля Маратовна**

*Казанский (Приволжский) федеральный университет, Казань, Россия*

*Аннотация.* Задача бухгалтерской отчетности – обеспечить информационную среду для проведения анализа и оценки финансового положения экономического субъекта. В настоящее время собственники бизнеса не обладают достаточной информацией, позволяющей им не только оценить эффективность принятых решений, но и обосновать принимаемые решения. Предлагаемая трансформация бухгалтерского баланса расширит аналитические возможности финансовой отчетности и повысит качество учетной информации.

*Ключевые слова:* актив, бухгалтерский баланс, международный стандарт, финансовое положение.

В современных условиях тенденция сближения практики формирования финансовой отчетности по российским стандартам с международными стандартами приобретает большую масштабность. Регулярное создание новых федеральных стандартов, максимально приближенных к МСФО, позволяет формировать сопоставимую финансовую отчетность. В отечественных формах отчетности приобретает значение приоритета экономического содержания события над его юридической формой: отчетность должна показывать сущность происходящих в бизнесе событий (п.6 ПБУ 1/2008 «Учетная политика организации», Принципы подготовки и составления финансовой отчетности) [1].

Однако, приверженность консерватизму и национальным традициям формирования отчетности не позволяют в должной степени соответствовать подходу, который применяется при формировании отчетности по МСФО (например, по включению авансов, выданных подрядчику на капитальное строительство, в состав внеоборотных активов бухгалтерского баланса).

В практической деятельности имеются существенные отличия форм бухгалтерской отчетности, составленных по РСБУ и МСФО, что особенно выражено на примере формирования бухгалтерского баланса, как основного аутентичного источника, содержащего информацию об имущественном положении организации, ее обязательствах и капитале. В российской практике содержание бухгалтерского баланса регламентировано приказом Минфина РФ от 06.07.1999 № 43н «Об утверждении положения по бухгалтерскому учету «Бухгалтерская отчетность организации» ПБУ 4/99» [2]. Бухгалтерский баланс, формируемый по международным стандартам, регламентируется МСФО (IAS) 1 «Представление финансовой отчетности» [3].

Основной дискуссионный аспект представления бухгалтерского баланса по РСБУ – информативность статей, и как следствие отсутствие, в полной мере раскрытия аналитических возможностей финансовой отчетности. Данная пробле-



ма, на наш взгляд, наиболее выражена в компаниях, осуществляющих работы по строительству жилых и нежилых сооружений.

Осуществление строительных работ занимает продолжительное время, в связи с чем организация бухгалтерского учета должна системно отражать факты хозяйственной деятельности и как итог реформировать их в бухгалтерском балансе.

Следует обратить внимание: в бухгалтерском балансе не предусмотрена отдельная строка для отражения вложений во внеоборотные активы, включая незавершенное строительство. Поэтому такую информацию необходимо отразить в строке 1190 «Прочие внеоборотные активы». По строке 1160 капитальные вложения показывать нельзя, так как они не отвечают требованиям, в соответствии с которыми актив принимают к учету в качестве объекта основных средств.

В таблице 1 представлен аналитический обзор статей бухгалтерского баланса, отражающих учет активов, связанных со строительством. В исследовании принимали участие строительные компании Республики Татарстан:

- ООО «ПСК Система»;
- ООО «Ак Барс Дом»;
- АО «Джи Групп» (Унистрой).

Финансовая (бухгалтерская) отчетность АО «Джи Групп» (Унистрой) соответствует международным стандартам.

*Таблица 1*

Сравнительный анализ учета активов, отражающих строительную деятельность в составе бухгалтерской (финансовой) отчетности

Активы, связанные со строительством/ Субъект	ООО «ПСК Система»	ООО «Ак Барс Дом»	АО «Джи-Групп» (УНИСТРОЙ)
	Статья бухгалтерского баланса		
Расчеты с покупателями, подрядными организациями, авансы, выданные подрядным организациям	Дебиторская задолженность	Дебиторская задолженность	Авансы, выданные под строительство жилой и коммерческой недвижимости, предназначенной для продажи
Материалы, приобретаемые для строительства, земли, незавершенные объекты строительства	Запасы (в пояснениях к бухгалтерской отчетности отдельно выделяются материалы, участвующие в незавершенном производстве + затраты в незавершенном производстве)	Запасы	Запасы

Проведенный анализ демонстрирует высокую информативность бухгалтерского баланса, составленного по МСФО.

Таким образом, для преодоления барьера низкой информативности бухгалтерского баланса по РСБУ, в таблице 2 предлагается следующая форма бухгалтерского баланса.

Тенденция сближения российских стандартов бухгалтерского учета к международным стандартам приобретает положительное значение, в связи с чем, на наш взгляд, повышается уровень информативности бухгалтерского баланса, позволяющий оптимально оценить финансовое положение экономического субъекта.

Фрагмент альтернативной формы бухгалтерского баланса  
ООО «ПСК Система»

<b>II. ОБОРОТНЫЕ АКТИВЫ</b>	
Запасы	1210
том числе:	
Незавершенные объекты строительства	
Затраты на строительство	
Дебиторская задолженность	1230
в том числе:	
Авансы, выданные под строительство жилой и коммерческой недвижимости, предназначенной для продажи	

### Литература

1. Положение по бухгалтерскому учету «Учетная политика организации» ПБУ 1/2008: приказ Минфина РФ от 06.10.2008 г. № 106н (ред. от 07.02.2020) // КонсультантПлюс. – URL: [http://www.consultant.ru/document/cons\\_doc\\_LAW\\_81164/2d52707f5a4d5314b9e470a9bf59cb826ec848dd/](http://www.consultant.ru/document/cons_doc_LAW_81164/2d52707f5a4d5314b9e470a9bf59cb826ec848dd/)

2. Положение по бухгалтерскому учету «Бухгалтерская отчетность организации» ПБУ 4/99: приказ Минфина РФ от 06.07.1999 г. № 43н (ред. от 08.11.2010) // КонсультантПлюс. – URL: [http://www.consultant.ru/document/cons\\_doc\\_LAW\\_18609/d914c3b6e6aa1058fbfa77f7a66a2f8d92ea09cf/](http://www.consultant.ru/document/cons_doc_LAW_18609/d914c3b6e6aa1058fbfa77f7a66a2f8d92ea09cf/)

3. Международный стандарт финансовой отчетности (IAS) 1 «Представление финансовой отчетности»: приказ Минфина РФ от 28.12.2015 г. № 217н // Официальный сайт Министерства финансов РФ. – URL: [https://minfin.gov.ru/ru/performance/accounting/mej\\_standart\\_fo/standard/docs/?id\\_65=132576-mezhdunarodnyi\\_standart\\_finansovoi\\_otchetnosti\\_ias\\_1\\_presentation\\_financial\\_statements](https://minfin.gov.ru/ru/performance/accounting/mej_standart_fo/standard/docs/?id_65=132576-mezhdunarodnyi_standart_finansovoi_otchetnosti_ias_1_presentation_financial_statements)

4. *Азиева З.И.* Совершенствование формирования статей бухгалтерского баланса в строительных организациях // Вестник академии знаний. – 2020. – № 36 (1). – С. 15–19.

5. *Мешков А.В.* Сравнительный анализ основных требований к структуре и составу показателей консолидированной отчетности по МСФО и РСБУ // Международный бухгалтерский учет. – 2005. – № 9 (81). – С. 11–22.

6. Официальный сайт ООО «ПСК Система». – URL: <https://www.list-org.com/company/11700517/report> (дата обращения: 14.10.2022).

## ВОПРОСЫ ПРАКТИЧЕСКОГО ПРИМЕНЕНИЯ СТАНДАРТА «НАЛОГ НА ПРИБЫЛЬ»

**Махмудов Жамшед Ашрафович**  
*Ташкентский финансовый институт*

*Аннотация.* Данная статья посвящается таким явлениям, когда в условиях современной экономики положительный финансовый результат организации является важнейшим источником получения денежных средств, которые считаются необходимыми для дальнейшего развития хозяйствующего субъекта. Учитывая вышеупомянутые факты, выявление актуальных проблем в налоговом учете при исчислении налога на прибыль организации и возможных путей их решения дает

предприятию возможность эффективно функционировать не только за счет заемных средств и кредитов, но и использования своих резервов.

*Ключевые слова:* МСФО 12 «Налоги на прибыль», отложенный налог, финансовая отчетность.

Одним из главных и распространенных способов регулирования доходов и источников пополнения государственного бюджета является налогообложение, так как важную роль в организации доходной части бюджета играют налоги, взимаемые с хозяйствующих субъектов. Помимо этого, сугубо фискальные функции налогового механизма используются для экономического воздействия государства на общественное производство, его динамику, структуру, стимулирование и поддержку, на состояние научно-технического прогресса. По-прежнему остается одним из важных показателей состояния экономики собираемость таких налогов, как налог на добавленную стоимость и налог на прибыль организаций.

На сегодняшний день в финансовой отчетности необходимо раскрывать обязательства по налогу на прибыль, а также отложенные налоговые активы и обязательства, влияющие на налоговые отчисления последующих периодов. Понятие отложенных налогов применяется в мировой учетной практике с 1967 г. Его внедрили в американском учете. Через некоторое время, а точнее в 1979 г., появляется международный стандарт финансовой отчетности (IAS) 12 «Учет налогов на прибыль», который ввел порядок учета отложенных налогов. Стандарт претерпел с того момента значительные изменения. В настоящее время применяется стандарт 1996 г. МСФО 12 «Налоги на прибыль». Его происхождения связано с несопадением в большинстве случаев бухгалтерской и налоговой прибыли организации. Существующие расхождения между правилами, которыми руководствуются при составлении бухгалтерских записей, и правилами исчисления налогооблагаемых баз и сумм налогов, подлежащих уплате в бюджет, создают ситуацию в случаях, когда отражаемые в бухгалтерской отчетности показатели и обязательства организаций по налоговым платежам существенно отличаются между собой. Следовательно, толчком для возникновения понятия отложенных налоговых активов и обязательств можно считать не соответствие правил учета в налоговом и финансовом учете.

Налоговые последствия определенных хозяйственных операций принимаются в целях налогообложения не в том периоде, когда эти операции были совершены и признаны для целей финансового учета. Для целей налогообложения налоговые последствия отражаются в текущем или будущем периоде по признанным активам и обязательствам предприятия. Следует отметить, что требование соблюдения принципов бухгалтерского учета и норм составления финансовой отчетности является важнейшей причиной формирования отложенных налогов. Полная и надежная информация о финансовом положении предприятия необходима пользователям отчетности для принятия управленческих и экономических решений. Как констатирует принцип начисления, отражение операций по мере их совершения, налоговые последствия должны учитываться при составлении финансовой отчетности, потому что являются будущим активом или обязательством предприятия. На сегодняшний день существуют две причины генезиса отложенных налогов: 1) отложенные налоги как показатель финансовой отчетности, признающегося согласно требованиям ее формирования; 2) отложенные налоги как причины расхождения налоговой и бухгалтерской базы по налогу на прибыль.

Перейдем к рассмотрению каждой из причин. Соответствие требованиям формирования финансовой отчетности. Во всем мире финансовая отчетность предоставляет возможность принятия обоснованных решений путем включения надежной и полной информации о финансовом состоянии, его изменении за от-

четный период и результатах деятельности предприятия. Регулирование норм ведения финансового учета и формирования финансовой отчетности ведется стандартами и законодательством государства, несмотря на это также имеются международные стандарты финансовой отчетности (МСФО), устанавливающие единые требования к формированию финансовой отчетности, а также признанию и оценке в отчетности объектов и операций.

Несмотря на то что стандарты имеют рекомендательный характер, многие национальные стандарты подстраиваются под нормы и принципы МСФО, ведущие в будущем к гармонизации учетного процесса. Кроме стандартов МСФО существуют также Концептуальные основы финансовой отчетности (the Framework for the Preparation and Presentation of Financial Statements), формально не входящие в состав комплекта МСФО. Положения, описывающие общие принципы ведения учета и формирования отчетности, не могут заменять требования каждого отдельного стандарта. Однако на их основе разрабатываются новые стандарты и совершенствуются существующие. Законы Концептуальных основ включены в учетные стандарты большинства стран, а также Узбекистана посредством принятия периодов, когда эти операции были совершены и признаны для целей финансового учета. Для целей налогообложения налоговые последствия отражаются в текущем или будущем периоде по признанным активам и обязательствам предприятия.

### Литература

1. Постановление Президента Республики Узбекистан № ПП-4611 «О дополнительных мерах по переходу на международные стандарты финансовой отчетности» от 24.02.2020.
2. Налоговый кодекс Республики Узбекистан в новой редакции от 01.01.2020.
3. *Каримов А.А.* Бухгалтерия ҳисоби / А.А. Каримов, Ф.Р. Исломов, А.З. Авлоқулов. – Шарқ нашриёт матбаа акциядорлик компаниси, 2004.
4. *Karimov A.A.* Financial reporting and accounting policies / A.A. Karimov, N.K. Rizaev, S.A. Djumanov // Science and education in the modern world: challenges of the XXI century. – Nur Sultan, 2020. – P. 105–108.

## ОБЕСПЕЧЕНИЕ РЕЗЕРВА ПО СОМНИТЕЛЬНЫМ ДОЛГАМ СОГЛАСНО МСФО В УСЛОВИЯХ КОМПАНИЙ, ОКАЗЫВАЮЩИХ УСЛУГИ ПО СДЕЛКАМ С НЕДВИЖИМОСТЬЮ

**Мухаммадеева Гульназ Радиковна**

*Казанский (Приволжский) федеральный университет, Казань, Россия*

*Аннотация.* Целью исследования является практическое внедрение методики учета оценочных обязательств в деятельность компании, осуществляющей сделки с недвижимостью. Освоение международного стандарта основано на поэтапном анализе критериев, определяющих вопросы учета, признания и определения дебиторской задолженности.

*Ключевые слова:* дебиторская задолженность, актив, обязательство, финансовый результат, стандарт, договор.

Неустойчивая политическая и эпидемиологическая обстановка создают дополнительные убытки хозяйствующим субъектам, осуществляющим различные виды экономической деятельности. Наиболее подверженным оказался рынок недвижимости совместно с предприятиями, оказывающими агентские услуги по сделкам с недвижимостью. Таким образом, возникает необходимость в содействии устойчивости финансового положения компаний, а именно уровня дебиторской

задолженности. По этой причине создание резервов по сомнительным долгам выполняет ряд оптимизационных задач, среди которых:

- уменьшает налогооблагаемую прибыль;
- повышает качество учетной информации;
- соблюдает принцип осмотрительности;
- позволяет осуществить планирование с учетом риска неплатежей;
- повышает систему контроля уровня дебиторской задолженности;
- формирует предпосылки к финансовой устойчивости компании.

В отечественной и международной практике учет оценочных обязательств (резервов) регламентируют ПБУ 8/2010 «Оценочные обязательства, условные обязательства и условные активы» и МСФО (IAS) 37 «Резервы, условные обязательства и условные активы» соответственно. Оценочные обязательства (резервы) представляют собой обязательства организации с неопределенной величиной или неопределенным сроком погашения, удовлетворяющим трем критериям признания (п. 14 МСФО (IAS) 37, п. 5 ПБУ 8/2010) [1, 2]:

а) у организации есть существующая обязанность (юридическая или обусловленная практикой), возникшая в результате какого-либо прошлого события;

б) представляется вероятным, что для ее урегулирования потребуется выбытие ресурсов, содержащих экономические выгоды;

с) возможно провести надежную расчетную оценку величины обязательства.

Сомнительным долгом признается задолженность дебиторов организации, которая не погашена в установленные договором сроки. Согласно ст. 200 Гражданского кодекса РФ течение срока исковой давности по обязательствам с определенным сроком исполнения начинается по окончании срока исполнения. Другими словами, сомнительной задолженность можно считать следующий день, наступающий после крайнего срока оплаты, установленного договорными обязательствами.

В случае создания сомнительных резервов задолженность покупателей в балансе отражается за минусом созданного резерва (п. 35 ПБУ 4/99).

В соответствии с МСФО (IAS) 37 суммы резерва могут быть определены различными методами, продемонстрированными на рисунке 1.



Рис. 1. Расчетные алгоритмы определения величины резерва по сомнительным долгам

В бухгалтерском учете ООО «Ямар», оказывающим услуги по управлению коммерческой и деловой недвижимостью, включающей в себя предложения по объектам различных площадей, отсутствуют определенные методологические приемы формирования оценочных обязательств. Считаем наиболее рациональным применение практикоориентированного метода – матрицы оценочных резервов, согласно нижеуказанному алгоритму:

- анализ дебиторской задолженности на отчетную дату – группировка по срокам погашения;
- применение определенных коэффициентов убытка к отдельным группам (чем выше количество просроченных периодов, тем больше коэффициент).

Анализ бухгалтерской (финансовой) отчетности и данных финансовой службы ООО «Ямар» за 2021 г. позволил выявить уровень дебиторской задолженности с последующей просроченной временной градацией, представленный в таблице 1.

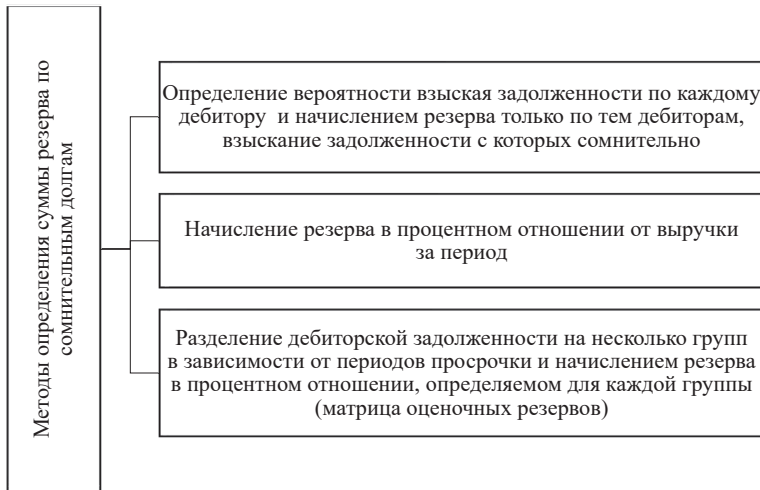
Таблица 1

Матрица оценочных резервов

Истекший период для погашения дебиторской задолженности	Дебиторская задолженность, тыс. руб.	Сумма, принимаемая к расчету резерва по сомнительным долгам	Фиксированная ставка оценочных резервов, %	Фиксированная ставка оценочных резервов, тыс. руб.
1	2	3	4	5
С задержкой платежа менее 45 дней	19 324	0	1	0
С задержкой платежа от 45 до 60 дней	9 598	9 598	2	191,96
С задержкой платежа от 60 до 90 дней	4 759	4 759	3	142,77
С задержкой платежа от 90 до 120 дней	3 265	3 265	4	130,6
С задержкой платежа от 120 до 365 дней	3 267	3 267	5	163,35
Итого	40 213	20 889		628,68

Расчитано по: бухгалтерская (финансовая) отчетность ООО «Ямар» за 2021 год.

Таким образом в результате применения данного метода, уровень резерва по сомнительной задолженности составляет 628 тыс. руб. Отражение оценочных обязательств в бухгалтерской (финансовой) отчетности ООО «Ямар» позволит компании повысить полезность информации о состоянии дебиторской задолженности и снизить уровень налоговой нагрузки.

Применение предложенной методики оценки и сближение учета дебиторской задолженности и уровня резерва по сомнительным долгам, по РСБУ и МСФО, позволит сформировать единые подходы в оценке долговых требований и повысить устойчивость финансового положения компании не уменьшая уровень лояльности организации по отношению к клиентскому рынку и обеспечит усиление внутреннего контроля за ее уровнем.

## Литература

1. Об утверждении Положения по бухгалтерскому учету «Оценочные обязательства, условные обязательства и условные активы» (ПБУ 8/2010): приказ Минфина России от 13 декабря 2010 г., № 167н (ред. от 06.04.2015) // Консультант-Плюс. – URL: <http://www.consultant.ru> (дата обращения: 15.09.2022).
2. Международный стандарт финансовой отчетности (IAS) 37 «Оценочные обязательства, условные обязательства и условные активы»: приказ Минфина России от 28 декабря 2015 г., № 217н (ред. от 17.02.2021) // КонсультантПлюс. – URL: <http://www.consultant.ru> (дата обращения: 15.09.2022).
3. Куликова Л.И. Формирование резервов по сомнительным долгам: бухгалтерский и налоговый учет / М.В. Вельм, А.И. Кулешова // Бухгалтерский учет. – 2011. – № 7. – С. 16–22.
4. Слугина С.В. Особенности учета дебиторской задолженности в соответствии с РСБУ и МСФО / С.В. Слугина // Journal of Economy and Business. – Т. 4. – С. 31–33.
5. Усольцева И.В. Сравнительный анализ учета дебиторской задолженности в соответствии МСФО и РСБУ / И.В. Усольцева, Н.А. Головач // Азимут научных исследований: экономика и управление. – 2013. – № 4. – С. 32–34.
6. Об организации «Ямар» // List-Org. – URL: <https://www.list-org.com/company/7225394> (дата обращения: 04.09.2022).

## ЦИФРОВЫЕ ТЕХНОЛОГИИ В УПРАВЛЕНЧЕСКОМ УЧЕТЕ

**Тропынина Элина Алексеевна,  
Мухаметзянов Риназ Замирович**

*Казанский (Приволжский) федеральный университет, Казань, Россия*

*Аннотация.* Мировая экономика стремительно развивается и в связи с этим меняется, подстраиваясь под все существующие подсистемы. Меняясь, экономика не может не двигаться в сторону цифровизации и полного перехода к использованию инновационных технологий. Все большую роль при принятии решений в таких условиях играют данные оперативного управленческого учета. Управленческий учет в связи с цифровизацией всей экономики тоже претерпевает некоторые изменения, хотя они и не касаются коренных изменений в методологии.

*Ключевые слова:* управленческий учет, рыночная экономика, финансово-хозяйственная деятельность.

В последние десятилетия управленческий учет играет все большую роль как необходимый инструмент топ-менеджмента для высокоэффективного управления современным предприятием. Его необходимость обусловлена новыми условиями рынка и высокой конкурентностью.

Управленческий учет, как структурный элемент подсистемы мировой экономики, имеет разные трактовки. В данной статье под понятием «управленческий учет» будет принято представление экономиста К.Друри. Управленческий учет – это необходимая информация о хозяйственной деятельности для лиц, принимающих стратегически важные решения в рамках повышения эффективности функционирования фирмы, а также увеличения производительности текущих операций [1]. По своей сути – это совокупность всевозможных методов и инструментов, позволяющих менеджменту эффективно управлять ресурсами компании для увеличения прибыли. Предметом управленческого учета обычно выступает деятельность всей организации. А объектом могут быть как структурные подразделения, их затраты и прибыль, так и отдельный клиент или продукт.



Управленческий учет в связи с цифровизацией экономики тоже претерпевает некоторые изменения. Он, в отличие от бухгалтерского, не может быть так просто оцифрован. При автоматизации управленческого учета должны быть учтены факторы производства, факторы развития внешней и внутренней среды, особенности конъюнктуры рынка и т.д. Именно поэтому, прежде чем начать процесс цифровизации, необходимо для каждой компании определить свои собственные критерии, которые важно отразить.

Помимо критериев, важным фактором для проведения цифровизации в компании является выбор аналитического цифрового продукта для автоматизации полученных сводных данных. Как показывает практика, на отечественном рынке лидерами по ведению учёта отмечают программы компании 1С, а также компании «Контур». Однако, когда ещё пару лет назад, эти компании были практически единственными представителями автоматизированных информационных систем для ведения учёта, то на данный момент у них появилось множество сильных конкурентов, что повлияло на развитие управленческого учета в целом.

Для анализа возможностей программ по цифровизации управленческого учёта возьмём программные продукты 1С и Контур.Бухгалтерия. В 1С.ERP (программный продукт, который полностью посвящен управлению предприятием) есть специализированный блок «Руководителю», который отражает такие данные, как:

- анализ и мониторинг основных показателей фирмы;
- свод по количеству продаж компании;
- анализ движения денежных средств (по источникам поступления и т.д.);
- исследование динамики расчётов с покупателями;
- планирование финансовой устойчивости на основе платёжного календаря;
- предложения по оптимизации налоговой нагрузки;

Несмотря на то, что в системе реализуется большое количество функций, упрощающих работу руководителя, этот программный продукт достаточно дорогостоящий для разработки, вследствие чего его может позволить себе только крупный бизнес.

Рассмотрим программный продукт Контур.Бухгалтерия от компании СКБ Контур. Этот продукт представляет собой облачный сервис, в котором хранится вся необходимая информация, которую вносят соответствующие отделы: бухгалтерия, налоговая и т.д. А для руководителя в этой программе доступны следующие показатели:

- контроль оплат и отгрузок покупателям;
- долги контрагентов и акты сверки;
- контроль себестоимость отгруженной продукции;
- складской учёт запасов;

Также система дает возможность провести финансовый анализ хозяйственной деятельности на основе полученных данных. Такой программный продукт позволяет руководителям в краткосрочный период времени принимать важные управленческие решения и следить за показателями фирмы, а также делать прогнозы и планировать бюджет. Однако, за счёт того, что продукт реализован в качестве облачного сервера, информация может появляться в системе с задержкой, а также, в случае перебоев с интернетом, работа компании встанет и не сможет быть реализована.

Сравнивая эти два продукта, можно прийти к выводу что они имеют как свои недостатки, так и свои преимущества, и каждая конкретная компания должна выбирать тот программный продукт, который будет соответствовать целям и бюджетам фирмы.

Однако, все эти сервисы по автоматизации не нацелены на то, чтобы внедрить новые цифровые технологии в управленческий учет. Данные программные про-

дукты лишь помогают в автоматизации нужных руководителям функций. Если говорить про цифровизацию в управленческом учете, то важно отметить необходимость внедрения абсолютно новых передовых технологий в работу бухгалтерских программных продуктов, таких как нейронное и машинное обучение, которое на основе полученных данных сможет делать долгосрочный детальный прогноз и давать корректную оценку происходящему.

В заключение важно отметить, что в условиях цифровизации управленческого учёта, представляются закономерными следующие шаги к совершенствованию системы управления бизнеса это – выстраивание управления системы бизнес-данных на основе построения дерева связи между объектами учёта, также применение инструментария численных методов и т.д. Также каждая компания должна основываться на своих имеющихся данных и привлекать соответствующих специалистов.

### **Литература**

1. Друри К. Введение в управленческий и производственный учет / К. Друри // ЮНИТИ. – 1998.
2. Ивашкевич В.Б. Практикум по управленческому учету и контроллингу: финансы и статистика / В.Б. Ивашкевич // Инфра-М. – 2009.
3. Мизиковский И.Е. Учет, оценка доходности и анализ финансовых вложений: учебное пособие / И.Е. Мизиковский, В.Н. Яснев, А.Н. Милосердова // Инфра-М, Магистр. – 2014.
4. Харрингтон Дж. Оптимизация бизнес-процессов: документирование, анализ, управление, оптимизация / Дж. Харрингтон, К.С. Эсселинг. – СПб.: Азбука, Бмикро, 2003. – 317 с.
5. Соколов А.Ю. Теория и методология управленческого учета целевых затрат: дис. ... д-ра экон. наук / А.Ю. Соколов. – Казань, 2008.

## **ИССЛЕДОВАНИЕ ВЛИЯНИЯ ЦИФРОВИЗАЦИИ ФИНАНСОВ НА ПРИНЯТИЕ РИСКОВ КОММЕРЧЕСКИМИ БАНКАМИ НА ОСНОВЕ ИНФОРМАЦИИ УПРАВЛЕНЧЕСКОГО УЧЕТА**

**Фу Юнгуан,  
Шигаев Антон Иванович**

*Казанский (Приволжский) федеральный университет, Казань, Россия*

*Аннотация.* Благодаря постоянному совершенствованию информационных технологий цифровизация определяет будущее направление развития финансовой индустрии. Жизненно важным сектором финансовых услуг в экономике любой страны являются коммерческие банки. Принятие на себя рисков коммерческими банками влияет не только на успех или неудачу их собственных операций, но и на социальную, экономическую и финансовую стабильность всей экономики. В статье изучаются и анализируются влияние и механизм принятия коммерческими банками рисков в сфере управления цифровыми финансами, что имеет важное теоретическое и практическое значение в условиях цифровизации экономики.

*Ключевые слова:* цифровая экономика, коммерческий банк, цифровые финансы, риск, управление, цифровизация.

Цифровые финансы – это новая финансовая бизнес-модель «финансы + цифровые технологии». В последние годы развитие цифровых финансов создало возможности для предоставления клиентам более точных, качественных и персона-

лизированных финансовых услуг, вынуждая коммерческие банки производить цифровую трансформацию бизнеса при реализации стратегических программ внедрения инноваций. Однако развитие цифровых финансов также имеет сложные последствия для принятия рисков коммерческими банками.

Цифровые финансы относятся к новому поколению финансовых услуг, сочетающих Интернет и информационные технологии с традиционными форматами финансовых услуг. Цифровые финансы охватывают интернет-платежи, мобильные платежи, онлайн-банкинг, аутсорсинг финансовых услуг и онлайн-кредитование, онлайн-страхование, онлайн-фонды и другие финансовые услуги [1; 4].

Цифровые финансы имеют следующие характеристики:

- значительное снижение стоимости услуг традиционных финансов в результате их цифровой трансформации;

- широкое применение современных цифровых технологий, таких как Интернет и мобильная информация, и сопутствующее расширение охвата потенциальных клиентов при оказании финансовых услуг;

- повышение доступности, качества и удобства финансовых услуг вследствие гибкости цифровых технологий [1; 2].

Цифровые финансы сильно повлияли на деятельность коммерческих банков, активно внедряющих новые цифровые технологии, и на принятие рисков коммерческими банками. Чтобы увеличить свою долю на финансовых рынках, количество клиентов и величину прибыли, коммерческие банки снизили стандарты и условия депозитов и кредитов. По этой причине снизилось качество многих групп клиентов, а также возросли риски в деятельности банков. В то же время, чтобы повысить свою конкурентоспособность на финансовом рынке, коммерческие банки продолжают внедрять цифровые инновации в собственные модели обслуживания, финансовые продукты и основные виды деятельности, что дополнительно увеличивает риски в деятельности коммерческих банков [3; 4].

В процессе развития цифровой экономики внедрение цифровых финансов в деятельность коммерческих банков способствует модернизации их бизнеса и продвижению технологических инноваций в сфере оказания финансовых услуг. Развитие цифровых финансов вынудило коммерческие банки вводить технологические новшества в оказываемые ими финансовые услуги, что оказывает положительный эффект на оптимизацию финансовых услуг и помогает лучше реагировать на изменения рыночных процентных ставок [5]. Развитие цифровых финансов будет способствовать продвижению процесса либерализации процентных ставок, сохранению большого количества банковских депозитов в коммерческих банках, снижению стоимости финансирования и повышению способности коммерческих банков брать на себя более высокие риски.

Применение продвинутых информационных технологий, таких как искусственный интеллект и управление большими данными, в сфере цифровых финансов позволяет коммерческим банкам улучшить внутренний контроль и управление рисками. При этом одновременно улучшаются способности коммерческих банков обрабатывать финансовые данные, совершенствуются внутренние процедуры и системы контроля рисков банка, а также повышается скорость и эффективность управления рисками.

Влияние цифровых финансов на принятие рисков коммерческими банками многогранно и сложно. Для изучения и раскрытия роли цифровых финансов в принятии рисков коммерческими банками целесообразно проанализировать влияние цифровых финансов на операционную эффективность и механизм принятия рисков коммерческих банков с точки зрения их внутренних бизнес-процессов и управления.

Цифровые финансы оказывают существенное положительное влияние на операционную деятельность коммерческих банков. С одной стороны, цифровые финансы существенно влияют на доходы коммерческих банков, прежде всего на основные доходы от банковских депозитов и кредитов, а также на качество банковских услуг. Развитие цифровых финансов способствует росту масштабов бизнеса коммерческих банков, улучшению доступности банковских услуг, повышению качества обслуживания в коммерческих банках. С другой стороны, влияние цифровых финансов на затраты коммерческих банков также значительно [6]. Внедрение новых технологий в сфере цифровых финансов помогает снизить операционные расходы, расходы на ведение бизнеса и расходы на управление в коммерческих банках.

Таким образом, внедрение новых информационных технологий в сфере цифровых финансов способствует повышению операционной эффективности коммерческих банков и влияет на принятие ими рисков. Нацеливаясь на получение прибыли при сохранении и развитии собственных конкурентных преимуществ, коммерческие банки в условиях внедрения технологий цифровых финансов могут начать уделять больше внимания видам деятельности и клиентам с более высокими рисками, что приводит к повышению уровня принятия рисков коммерческими банками. При этом непрерывное развитие технологий цифровых финансов позволяет коммерческим банкам постоянно улучшать качество своих услуг и расширять бизнес-возможности, что способствует снижению затрат и увеличению доходов от основной операционной деятельности.

В качестве технологического фундамента развития бизнес-модели в условиях цифровой экономики цифровые финансы оказали существенное влияние на деятельность коммерческих банков. С одной стороны, появление и развитие технологий цифровых финансов привело к изменению традиционных механизмов рынка депозитов и кредитов коммерческих банков. С другой стороны, развитие цифровых финансов обусловило развитие практики непрерывного внедрения технологических инноваций в сфере финансов в операционную деятельность коммерческих банков, способствовало расширению сферы и масштабов деятельности коммерческих банков и привело к улучшению возможностей управления рисками. Эти результаты имеют долгосрочный характер и играют положительную роль в развитии и повышении эффективности деятельности коммерческих банков.

Наблюдаемые результаты по внедрению технологических инноваций в сфере цифровых финансов в деятельность коммерческих банков позволяет сделать следующие выводы.

Во-первых, постоянное развитие цифровых финансов и внедрение технологических инноваций в финансовые услуги положительно влияет на способность коммерческих банков брать на себя риски. При этом повышается качество обслуживания клиентов в коммерческих банках, улучшаются способности контроля рисков и эффективности управления рисками, а также совершенствуются способности коммерческих банков принимать на себя риски.

Во-вторых, продолжающееся развитие технологий цифровых финансов по-разному влияет на принятие рисков по активам и обязательствам в деятельности коммерческих банков. Цифровые финансы снижают порог кредитования коммерческих банков, повышают их готовность принимать на себя риски при выборе активов и снижают степень принятия рисков в отношении пассивов коммерческих банков.

Наконец, цифровые финансы оказали определенное влияние на принятие рисков операционной эффективности в деятельности коммерческих банков. Создавая предпосылки для сокращения расходов и увеличения прибыли в результате внедрения технологических инноваций в деятельность коммерческих банков,

цифровые финансы повышают операционную эффективность коммерческих банков, тем самым ограничивая их общий риск.

Развитие цифровых финансов имеет определенные последствия в сфере надзора за финансовой отраслью. Для обеспечения стабильного и качественного развития цифровых финансов необходимо улучшить механизмы финансового надзора на основе применения современных информационных и цифровых технологий, создать систему цифрового финансового надзора, сформулировать и принять правовые нормы и стандарты для обеспечения правовых гарантий в сфере применения технологий цифровых финансов. При этом необходимо способствовать внедрению цифровых технологий в практику финансового надзора, формулировать интегрированную стратегию цифрового технологического развития, повышать эффективность надзора за финансовой отраслью и продвигать цифровые инновации в области финансового надзора.

Коммерческим банкам для повышения эффективности принятия рисков и управления рисками необходимо ускорить темпы цифровой трансформации своего бизнеса, улубить сотрудничество с компаниями, занимающимися информационными технологиями, расширить возможности развития и внедрения цифровых технологий собственными силами, активно развивать профессиональные и технические таланты и цифровые компетенции своих сотрудников, и в конечном итоге создать прочную основу для устойчивого развития в долгосрочной перспективе на основе достижения глубокой интеграции операционной деятельности коммерческих банков с современными технологиями цифровых финансов. При этом необходимо предусмотреть применение инструментов современных технологий в сфере цифровых финансов для совершенствования механизмов обновления бизнес-платформы коммерческих банков и повышения эффективности системы внутреннего управления коммерческими банками. Применение технологий цифровых финансов позволит коммерческим банкам оптимизировать структуру бизнеса, повысить доходы и снизить затраты по основной операционной деятельности, улучшить возможности кредитной оценки и обеспечить стабильную устойчивую работу. Все это создаст необходимые предпосылки, условия и возможности для использования современных информационных технологий для улучшения возможностей коммерческих банков по принятию и управлению рисками.

### Литература

1. Хан Мэй. Анализ текущей ситуации в области развития цифровых финансов / Хан Мэй // Руководство по экономическим исследованиям. – 2022. – № 11. – С. 113–115.
2. Ji Kezuolu. Mismatch between digital finance and corporate investment and financing deadlines / Ji Kezuolu, Zhang Yutang // Finance and Accounting Monthly. – 2021. – № 16. – Р. 62–69.
3. Блажевич О.Г. Особенности развития финансового рынка в условиях цифровизации / О.Г. Блажевич, Н.С. Сафонова // Научный вестник: финансы, банки, инвестиции. – 2021. – № 1 (54). – С. 106–124.
4. Цзэн Шихун. Интернет-технологии, эффективность транзакций и развитие сферы услуг – также об основной роли потребления услуг в качественном развитии / Цзэн Шихун, Лю Инди // Sankei Review. – 2020. – № 11 (03). – С. 16–31.
5. Jagtiani J. Do fintech lenders penetrate areas that are underserved by traditional banks? / J. Jagtiani, S. Lemieux // Journal of Economics&Business. – 2018. – № 100 (Nov.-Dec.). – Р. 43–54.
6. Ян Тао. Текущая ситуация и перспективы развития цифровых финансов // Исследование финансовой теории / Ян Тао, Гао Фэн, Ли Чжунтао, Ван И. – 2022. – № 01. – С. 30–38.

## ОСОБЕННОСТИ БУХГАЛТЕРСКОГО ФИНАНСОВОГО УЧЕТА ОСНОВНЫХ СРЕДСТВ ОРГАНИЗАЦИИ

**Шакирзянов Камиль Наилевич**

*Казанский (Приволжский) федеральный университет, Казань, Россия*

*Аннотация.* Объектом исследования являются изменения в учете основных средств в соответствии с новыми требованиями ФСБУ 6/2020. Были проанализированы нормативные документы, регулирующие бухгалтерский учет основных средств, рассмотрены нововведения и изменения, связанные с вступлением в силу ФСБУ 6/2020 «Основные средства». В результате был сделан вывод о все большем сближении российской учетной системы с международной практикой бухгалтерского учета.

*Ключевые слова:* ФСБУ, МСФО, основные средства, амортизация, ликвидационная стоимость.

Функционирование предприятия неразрывно связано с производством продукции, выполнением работ или оказанием услуг, что зачастую является невозможным без использования объектов, которые относятся, в соответствии с требованиями бухгалтерского учета к основным средствам. В настоящее время бизнес-сообщество в Российской Федерации во-многом ориентировано на взаимодействие с внешними контрагентами, будь то покупатели, поставщики, инвесторы или кредиторы. Переориентация с внутреннего рынка на внешний требует изменения нормативной базы, в том числе и регулирующей бухгалтерский учет. Поэтому закономерным этапом развития бухгалтерского учета в Российской Федерации является создание нового стандарта по учету основных средств – ФСБУ 6/2020 «Основные средства».

ФСБУ 6/2020 «Основные средства» создавался на основе МСФО (IAS) 16 «Основные средства», что должно способствовать большей интеграции российской экономики в международную.

Новый стандарт вводит большое количество изменений в отношении учета основных средств. Остановимся на наиболее существенных из них.

Отдельно стоит отметить, что новый стандарт ввел значительное количество новых понятий, так, были введены понятия балансовой и ликвидационной стоимости, инвестиционной недвижимости, группы основных средств и иные понятия. Следует отметить, что понятие балансовой и ликвидационной стоимости из Федерального стандарта созвучно терминологии МСФО (IAS) 16. Введенные понятия уже значительное время используются в практике бухгалтерского учета в РФ и их официальное толкование позволит добавить большую ясность в учетный процесс.

ФСБУ 6/2020 несколько изменяет критерии признания объекта объектом основных средств. Вводится критерий – наличие материально-вещественной формы, который ранее не формулировался в утратившем силу ПБУ 6/01 «Учет основных средств». Также, сформулирован новый критерий – возможность использования для охраны окружающей среды. Из числа критериев было исключено условие о том, что организация не предполагает последующую перепродажу объекта.

Существенные изменения коснулись правил учета малоценных основных средств. Согласно новым правилам, организация обязана прописать в учетной политике, на основании критерия существенности стоимостной лимит. Малоценные основные средства, то есть объекты, с затратами на создание или приобретение менее установленного лимита не учитываются в составе основных средств или запасов, как это было до введения новых ФСБУ 5/2019 «Запасы» и ФСБУ 6/2020

«Основные средства», а сразу списываются на расходы периода. ФСБУ 6/2020 дает возможность организации самостоятельно определять стоимостной лимит в отношении объектов основных средств, что позволит значительно сократить расходы бухгалтерского и налогового учета.

Новый стандарт предусматривает необходимость распределения основных средств по видам и группам. В частности, стандарт выделяет такие виды основных средств, как недвижимость, машины и оборудование, транспортные средства и производственный и хозяйственный инвентарь. В группы объединяются объекты одного вида, используемые схожим образом. Отдельную группу объектов оставляет инвестиционная недвижимость, то есть недвижимость, предназначенная для предоставления за плату во временное пользование и (или) получения дохода от прироста ее стоимости.

Для указанных выше групп устанавливают единый способ последующей оценки: по первоначальной стоимости или по переоцененной стоимости.

Новый стандарт предусматривает, при выборе способа учета по первоначальной стоимости, ее изменение возможно не только на сумму капитальных вложений. Если в первоначальную стоимость включена сумма оценочного обязательства (например, на демонтаж, восстановление окружающей среды и др.), то изменение суммы этого обязательства также будет сопровождаться изменением первоначальной стоимости.

При выборе переоцененной стоимости, организация должна регулярно проводить переоценку по справедливой стоимости. При определении справедливой стоимости следует руководствоваться положениями МСФО (IFRS) 13 «Оценка справедливой стоимости» (п. 15 ФСБУ 6/2020).

Результатом переоценки может быть дооценка или уценка объектов основных средств. Так, дооценка основных средств включается в совокупный финансовый результат периода обособленно, то есть не включая в прибыль отчетного периода. Уценка же признается расходов в составе прибыли или убытка периода. В отношении инвестиционной недвижимости применяются другие правила. Согласно им, она подлежит переоценке на каждую отчетную дату и, дооценка или уценка включается в доходы или расходы текущего периода соответствовать. Данный подход связан с невозможностью амортизации инвестиционной недвижимости: он позволяет нивелировать эффект запрета на амортизацию.

Новый ФСБУ 6/2020 «Основные средства» выделяет три элемента амортизации:

- 1) срок полезного использования;
- 2) ликвидационная стоимость;
- 3) способ амортизации.

Новый стандарт не предусматривает способа амортизации по сумме чисел лет срока полезного использования, в остальном способы остались прежними. Линейный способ и способ уменьшаемого остатка стандарт назначил для групп основных средств, срок полезного использования которых определен периодом. В ином случае применяется способ пропорционально количеству продукции (объему работ в натуральном выражении). Элементы амортизации должны быть определены при признании объекта в бухгалтерском учете.

Новый стандарт вносит изменения и в понятие срока полезного использования. Так, согласно новым правилам, срок полезного использования может иметь либо временное выражение, либо натуральное выражение (количество производимой продукции, объем работ или услуг).

Наиболее спорным элементом амортизации можно назвать ликвидационную стоимость объекта. Согласно стандарту, к концу срока полезного использования балансовая стоимость должна сравняться с ликвидационной, поэтому ее расчет имеет важное значение.



Стандарт предполагает условия, при которых ликвидационная стоимость может быть приравнена к нулю:

1) организация не ожидает поступлений в связи с выбытием объекта основных средств по окончании срока его полезного использования, в том числе от продажи извлеченных из него материальных ценностей;

2) сумма ожидаемых поступлений является несущественной;

3) сумма ожидаемых поступлений не может быть определена.

В таком случае организация должна признать ликвидационную стоимость равной нулю.

Расчет ликвидационной стоимости является для компаний дискуссионным, поскольку в настоящий момент нет каких-либо разъяснений по расчету ликвидационной стоимости. На практике, большинство организаций указывают ликвидационную стоимость равной нулю ввиду отсутствия механизма ее расчета.

Заключительным элементом амортизации является способ начисления амортизации. Новый стандарт предусматривает выбор единого способа амортизации для группы объектов основных средств.

Условия выбора способа амортизации определены в п. 34 ФСБУ 6/2020:

1) выбранный способ должен наиболее точно отражать распределение во времени ожидаемых к получению будущих экономических выгод от использования группы основных средств;

2) выбранный способ должен применяться последовательно от одного отчетного периода к другому, за исключением предусмотренных законом случаев.

Указанный в новом стандарте подход к начислению амортизации максимально приближен к подходу, изложенному в МСФО и используемому в зарубежной практике бухгалтерского финансового учета.

ФСБУ 6/2022 определяет дату начала и окончания начисления амортизации – это даты признания объекта в качестве основного средства и дату списания с учета соответственно. На практике данное требование может вызвать затруднения, в частности с расчетом амортизации при неполных месяцах использования объекта.

Введение нового ФСБУ 6/2020 «Основные средства» является закономерной стадией развития бухгалтерского учета в Российской Федерации. Принятие данного стандарта способствует все большему сближению национальной и международной модели бухгалтерского учета и должно способствовать более глубокой интеграции экономики РФ в международную экономику.

### Литература

1. О бухгалтерском учете: федер. закон от 06 декабря 2011 г. № 402-ФЗ (ред. от 30.12.2021) (с изм. и доп., вступ. в силу с 01.01.2022) // КонсультантПлюс. – URL: <http://base.consultant.ru> (дата обращения: 10.10.2022).

2. Об утверждении Федерального стандарта бухгалтерского учета «Запасы» (ФСБУ 5/2019): приказ Минфина России от 15.11.2019 № 180н // КонсультантПлюс. – URL: <http://base.consultant.ru> (дата обращения: 10.10.2022).

3. Об утверждении Федерального стандарта бухгалтерского учета «Основные средства» (ФСБУ 6/2020): приказ Минфина России от 17.09.2020 № 204н // КонсультантПлюс. – URL: <http://base.consultant.ru> (дата обращения: 10.10.2022).

4. Международный стандарт финансовой отчетности (IAS) 16 «Основные средства» (введен в действие на территории Российской Федерации Приказом Минфина России от 11.07.2016 № 111н) // КонсультантПлюс. – URL: <http://base.consultant.ru> (дата обращения: 10.10.2022).

5. Копылова Е.К. ФСБУ 6/2020: дискуссионные аспекты применения элементов амортизации основных средств / Е.К. Копылова, Т.И. Копылова // Международный бухгалтерский учет. – 2021. – Т. 24. – № 5(479). – С. 548–574.

6. Османова П.М. Изменения в учете ОС в соответствии с ФСБУ 6/2020 «Основные средства» / П.М. Османова // Актуальные вопросы современной экономики. – 2022. – № 5. – С. 290–295.

7. Сыромятников К.А. Влияние новых стандартов бухгалтерского учета ФСБУ 6/2020 «основные средства» на учетную политику организации / К.А. Сыромятников, Е.А. Елгина // Учет, анализ и аудит: проблемы теории и практики. – 2022. – № 28. – С. 195–200.

## **ВОЗМОЖНЫЕ ПУТИ СОХРАНЕНИЯ ЭФФЕКТИВНОСТИ ПРОИЗВОДСТВА В УСЛОВИЯХ СОВРЕМЕННОЙ ГЕОПОЛИТИЧЕСКОЙ СИТУАЦИИ**

**Янковская Дина Геннадьевна,  
Хазиева Камила Фаридовна**

*Казанский (Приволжский) федеральный университет, Казань, Россия*

*Аннотация.* Современные геополитические процессы в мире создают немало сложностей для дальнейшего функционирования компаний без потери эффективности производства. Этим фактором определяется актуальность исследований имеющих путей сохранения эффективности производства и возможностей применения их на предприятии.

*Ключевые слова:* материальные ресурсы, запасы, эффективность производства, дебиторская задолженность, кредиторская задолженность, поставщики.

Современная геополитическая ситуация в мире достаточно сильно оказывает влияние на внутренние процессы и экономику любого производства. Нестабильность валютных курсов, всевозможные санкции, уход крупных компаний с рынка Российской Федерации приводит к резкому сокращению импорта зарубежного сырья, а значит, достаточно сильно сужает ассортимент приобретаемых материалов для дальнейшего производства.

Для того чтобы сохранить эффективность производства производителям требуется не только сократить затраты на производство, но и изменить подход к закупке материалов, рассмотреть вариант приобретения материалов на отечественном рынке, обратить внимание на вариант пополнения запасов за счет оптимизации дебиторской задолженности.

Для наиболее подробного рассмотрения данного аспекта проведем исследование на основании информационной базы условно-смоделированного предприятия ООО «FLEX». Основной вид деятельности – производство пластмассовых изделий для упаковки товаров.

В ООО «FLEX» основным поставщиком полипропилена (основного сырья для производства многослойной (комбинированной) упаковки БОПП) с 2015 г. по 2021 г. являлась немецкая компания «Брюкнер Технолоджи Холдинг» (более 77 % годового потребления сырья или 17,385 тыс.т в 2021 г.). Стоимость одной тонны сырья, в том числе доставка составила в 2021г. в среднем 347 000 руб./т. В марте 2022 г. поставки от данного поставщика заморожены в связи с санкциями Евросоюза в отношении России. Стоимость одной тонны сырья, в том числе доставка составила в 2021г. в среднем 247 000 руб./т. В марте 2022 г. поставки от данного поставщика заморожены в связи с санкциями Евросоюза в отношении России. Поэтому необходимо заключить договор с ООО «БИАКСПЛЕН» на поставку полипропилена PP 4445S (статистический сополимер). При оптовой закупке

ке от 1 т. доставка осуществляется за счет производителя, стоимость 1 т. составляет в г. Нижнекамск 200 000 руб./т.

Планируемая общая годовая потребность предприятия в основном сырье и материале для производства многослойной (комбинированной) упаковки БОПП 22 578 тонн, в том числе импортируемого 17 385 тонн. Экономический эффект ООО «FLEX» в прогнозе на 2022 г. от перехода на Российское импортозамещающее сырье представлен в таблице 1.

Таблица 1

Экономический эффект ООО «FLEX»  
от перехода на Российское импортозамещающее сырье прогноз на 2022 г.,  
млн.руб.

Показатели	Экономический результат
Снижение себестоимости 1 тонны потребления сырья и материалов	0,047
Снижение себестоимости годового потребления сырья и материалов	817,095
Снижение материальных затрат	817,095
Увеличение прибыли от продаж	817,095
Увеличение чистой прибыли	665,353

Как видно из таблицы 1, в результате перехода на Российское импортозамещающее сырье ООО «FLEX» в прогнозе на 2022г., сокращение себестоимости сырья и материалов при прочих равных условиях, а, следовательно, и затрат в незавершенном производстве, составит 817,1 млн.руб., чистая прибыль возрастет на 665,353 млн.руб.

Так же следует рассмотреть вариант пополнения запасов за счет оптимизации дебиторской задолженности. По итогам 2021 г. по отношению к 2019 г. доля дебиторской задолженности в активах возрастает с 18,1 % до 23,3 %. Ее величина возросла более чем в 2,26 раза до 3 094,3 млн. руб. (прирост 126,3 %), что значительно выше темпа прироста совокупных активов (прирост 75,6 %), оборотных активов (прирост 77,8 %) и производственных запасов (прирост 33,5 %). Данная динамика оценивается отрицательно, учитывая выявленный ранее недостаток сырья и материалов для производственного цикла. Данные об условных дебиторах ООО «FLEX» приведены в таблице 2.

Таблица 2

Условные дебиторы ООО «FLEX» по состоянию на 01.01.2022 г.

Основные дебиторы	Сумма млн.руб.	в т.ч. просроченная млн.руб.	Доля в структуре дебиторской задолженности, %
ПАО «Челны Холод» (г. Набережные Челны)	998,17	418,39	13,52
Мясокомбинат «Казанский» (г. Казань)	559,56	256,23	8,28
УК «ПРОСТО МОЛОКО» (г. Казань)	347,51	117,28	3,79
Кондитерская компания «Тестори» (г. Набережные Челны)	226,27	95,51	3,09
ООО «ТАМЛЕ» (г. Казань)	221,54	45,45	1,47
Прочие дебиторы	741,25	18,99	0,61
Итого дебиторская задолженность	3 094,30	951,85	30,76

Как видно из таблицы 2, просроченная задолженность по основным дебиторам (5 компаний) по итогам 2021 г. составляет 932,86 млн.руб. или 30,15 % от совокупной дебиторской задолженности. По прочим дебиторам задолженность не является существенной (составляет менее 0,61 % от совокупной задолженности). Так как указанная в таблице 2 задолженность не является сомнительной, поэтому предлагаем юридической службе компании направить должникам:

- претензию о нарушении срока погашения задолженности и погашении суммы задолженности и процентов за пользование денежными средствами в соответствии с нормами ГК в течении 14 дней со дня получения претензии;
- уведомление о приостановлении отгрузки продукции до полного погашения суммы просроченного платежа;
- уведомление о подаче иска в суд в случае непогашения просроченной задолженности в течении 14 дней со дня получения претензии.

Как показывает практика на крупные компании, которые дорожат своей деловой репутацией, вышеуказанные меры имеют прямое воздействие. Кроме того, для мотивации юридической службы предлагаем ввести премию (KPI) в размере 0,05 % от суммы поступивших денежных средств по просроченной дебиторской задолженности.

Экономический эффект ООО «FLEX» в прогнозе на 2022 г., полученный от контроля дебиторской задолженности с учётом произведённых расходов на оплату KPI, представлен в таблице 3.

*Таблица 3*

Экономический эффект ООО «FLEX» от передачи дебиторской задолженности на аутсорсинг прогноз на 2022 г., млн.руб.

Показатели	Сумма
Поступление денежных средств от погашения просроченной дебиторской задолженности	932,860
Расходы по оплате KPI за погашение дебиторской задолженности	$932,86 * 0,05\% = 0,466$
Чистое поступление денежных средств от погашения просроченной дебиторской задолженности	932,394

Итак, как видно из таблицы 3, чистый приток денежных средств ООО «FLEX» от введения контроля над просроченной дебиторской задолженностью составит 932,4 млн. руб.

Далее необходимо рассмотреть снижение кредитной нагрузки за счет высвобождения средств от оптимизации дебиторской задолженности и увеличения производственных возможностей (увеличение сырья и материалов).

Снижение кредитной нагрузки позволит снизить себестоимость сырья и материалов, так как кредит был привлечен на пополнение оборотных активов (текущую производственную деятельность), и, как следствие повысить эффективность использования материальных ресурсов компании.

По состоянию на 1.01.2022 г. кредитная нагрузка ООО «FLEX» по краткосрочным кредитам, привлеченным на пополнение оборотных активов составила 1 112,7 млн.руб. Учитывая, что по состоянию на 04.05.22 г. ключевая ставка, несмотря на снижение с 20 % до 14 %, значительна по сравнению с 2021 г. (на 31.12.21 г. составляла 8,5%), а по действующим кредитам ставка определяется как ключевая +2 %, т.е. составляет 16 %, данный кредитный продукт необходимо погасить за счет поступивших от погашения дебиторской задолженности денежных средств (составило 932,4 млн.руб.). Проценты к уплате по кредиту компания учитывает в составе процентов уплаченных, поэтому погашение кредита приведет к росту прибыли до налогообложения.

*Таблица 4*

Экономический эффект ООО «FLEX» от погашения краткосрочного кредита  
прогноз на 2022 г., млн. руб.

Показатели	Сумма
Снижение процентов к уплате	932,4 *16%= 149,183
Увеличение прибыли до налогообложения	149,183
Увеличение чистой прибыли	119,346

Итак, экономический эффект ООО «FLEX» от погашения краткосрочного кредита прогноз на 2022 г. в виде чистой прибыли составит 119,346 млн.руб.

В результате реализации вышеуказанных направлений, с учётом объёмов продаж на уровне 2021 г., прогноз финансовых результатов ООО «FLEX» на 2022 г. будет иметь вид (таблица 5).

*Таблица 5*

Прогноз финансовых результатов ООО «FLEX» на 2022 г.  
в результате реализации направлений оптимизации управления запасами

Показатели	2021 г., млн. руб.	2022 г. (про- гноз), млн. руб.	Отклонение, млн. руб.	Темп роста, %
Выручка от продажи товаров (работ, услуг)	13 764,5	13 764,5	–	100,00
Себестоимость продаж	(11 953,0)	(11 135,9)	(817,1)	93,16
Коммерческие расходы	(321,1)	(321,1)	–	100,00
Управленческие расходы	(354,9)	(354,9)	–	100,00
Прибыль от продажи продукции	1 135,6	1 952,7	817,1	171,96
Чистые прочие расходы	(589,7)	(440,9)	(148,7)	74,78
Прибыль до налогообложения	545,9	1 511,7	965,8	276,92
Чистая прибыль	419,8	1 204,2	784,3	286,82

Как видно из таблицы 5, финансовые результаты ООО «FLEX», после реализации предложенных направлений значительно возрастают:

- финансовый результат от продаж в прогнозе на 2022 г. имеет динамику роста значения на 817,1 млн. руб. или 71,96 % до 1 952,7 млн.руб.;
- финансовый результат до налогообложения в прогнозе на 2022 г. имеет динамику роста значения на 965,8 млн.руб. или 176,92 % до 1 511,7 млн.руб.;
- чистый финансовый результат в прогнозе на 2022 г. имеет динамику роста значения на 784,3 млн.руб. или 186,82 % до 1 204,2 млн.руб.

Изменения в структуре активов, в том числе запасов напрямую повлияют на динамику показателей, характеризующих эффективность использования материальных ресурсов ООО «FLEX» в прогнозе на 2022 г. Прогнозные коэффициенты, характеризующие эффективность использования материальных ресурсов ООО «FLEX», представлены в таблице 6.

Итак, в прогнозе на 2022 г. по сравнению с 2021 г.:

- доля производственных запасов в текущих активах сократится на 3,85 % до 37,22 % за счет снижения затрат в незавершенном производстве, что оценивается положительно;

- удельный вес материальных затрат в себестоимости продукции снизится на 3,08 % до 54,91 %. Дальнейший переход всех используемых ресурсов на им-

портозамещающие компоненты отечественного производства также будут способствовать не только снижению доли материальных затрат в себестоимости, но и себестоимости в целом;

– обеспеченность покрытия запасов собственными оборотными средствами возрастет на 0,26 ед. и примет положительное значение 0,25 ед., что значительно выше рекомендуемого (не менее 0,1). Причина роста показателя – увеличение собственных оборотных средств в результате погашения краткосрочных кредитов.

Таблица 6

Прогноз показателей эффективности использования материальных ресурсов ООО «FLEX» за 2021 г., 2022 г. (прогноз)

Показатель	2021 г.	2022 г.	Изменение
Доля запасов в текущих активах, %	41,07	37,22	– 3,85
Удельный вес материальных затрат в себестоимости продукции, %	57,99	54,91	– 3,08
Собственные оборотные средства, млн.руб.	(0,421)	370,575	371,00
Коэффициент обеспеченности запасов собственными средствами, ед.	(0,0002)	0,25	0,26
Материалотдача, руб.	27,42	27,42	-
Материалоемкость, руб.	0,04	0,04	-

Учитывая, что стоимость сырья и материалов при прочих равных условиях не изменилась, материалотдача и материалоемкость в прогнозе на 2022 г. останутся неизменными по сравнению со значениями 2021 г.

Таким образом, проведя исследование на основании информационной базы условно-смоделированного предприятия ООО «FLEX», можно дать следующие рекомендации для производственных предприятий:

- рассмотреть вариант приобретения материалов на отечественном рынке;
- обратить внимание на вариант пополнения запасов за счет оптимизации дебиторской задолженности;
- снизить кредитную нагрузку за счет высвобождения средств от оптимизации дебиторской задолженности и увеличения производственных возможностей.

### Литература

1. *Байдыбекова С.К.* Анализ эффективности использования производственных ресурсов предприятия / С.К. Байдыбекова // Финансовый менеджмент. – 2021. – № 2 – С. 31–41.
2. *Данилова А.С.* Стратегическое управление ресурсным потенциалом / А.С. Данилова // Актуальные проблемы авиации и космонавтики. – 2019. – № 7. – С. 132–134.
3. *Дацко Е.П.* Место аналитического обеспечения управления оборотными активами в общей системе управления предприятием / Е.П. Дацко, Л.В. Гнилицкая // Актуальные вопросы современной науки. – 2013. – № 28. – С. 224–232.
4. *Дрожжина И.В.* Аналитический учет материально-производственных запасов / И.В. Дрожжина, С.В. Кириллова // Экономика и бизнес: теория и практика. – 2020. – № 2-1. – С. 99–102.
5. *Полянская Н.М.* Анализ оборотных активов предприятия: организационно-методические основы и практика применения / Н.М. Полянская // Экономический анализ. – 2018. – Т. 17. – № 3. – С. 539 – 561.

6. Савицкая Г.В. Проблемные аспекты исчисления показателей эффективности бизнеса / Г.В. Савицкая // Журнал исследований по управлению. – 2017. – Т. 3. – № 3. – С. 1–28.

7. Турлович Я.В. Сущность и виды материальных ресурсов, их значение для предприятия / Я.В. Турлович // Молодой ученый. – 2020. – № 24 (314). – С. 117–119.

## ФОРМИРОВАНИЕ АКТУАРНОГО БАЛАНСА КОМПАНИИ

**Ярмухамедов Станислав Равилевич**

*Казанский (Приволжский) федеральный университет, Казань, Россия*

*Аннотация.* В данной статье рассмотрены теоретические и практические аспекты построения бухгалтерского баланса на основе методики А.В. Грачева. В качестве объекта исследования выступила компания ПАО «Татнефть». По результатам анализа сделан вывод и подготовлены рекомендации по дальнейшему изучению проблемы.

*Ключевые слова:* актуарный баланс, финансовая устойчивость, ПАО «Татнефть», методика А.В. Грачева.

В современных экономических реалиях, связанных с высокой степенью рисков и неопределенности, компании оказываются в сложном финансовом положении. С одной стороны, это нарушение всех логистических цепочек, что ведет к трудностям в получении сырья для производства и необходимости перенаправления готовой продукции в другие страны, преимущественно Азии.

С другой стороны, это волатильность на финансовых рынках, кредитные риски, что требует со стороны внешних финансовых аналитиков применения современных инструментов анализа, включая имитационной моделирования стресс-сценариев, анализы чувствительности, иные инструменты прогнозирования. Однако, нужно понимать, что основой для проведения анализа всегда будет служить финансовая (бухгалтерская) отчетность, и в первую очередь, бухгалтерский баланс.

Балансовый отчет играет важную роль в ведении бизнеса, потому что по балансовому отчету важно понять, что представляет собой компания в данный момент и как развивалась эта ситуация.

Однако, помимо ряда достоинств, анализ баланса имеет и ряд недостатков. Например, связь между активами и пассивами можно проследить только по последней строке, что недостаточно для глубокого финансового анализа, поскольку теряется внутренняя связь между отдельными активами и капиталом. Анализ исходной информации не позволяет точно определить, какие активы были авансированы собственными и долговыми обязательствами.

В связи с происходящими изменениями требований пользователей к бухгалтерской информации Совет по МСФО (IASB) и Совет по стандартам финансового учета США (FASB) инициировали совместные проекты по совершенствованию концептуальной схемы финансовой отчетности и подготовке нового стандарта по представлению финансовой отчетности, которые в настоящее время проходят фазу рассмотрения предложений и комментариев по опубликованным для обсуждения документам. Как показывает содержание опубликованных дискуссионных документов [2], в новых стандартах планируется закрепить наиболее важные ключевые элементы концепции нового типа учета и соответствующего подхода к формированию учетной информации, который получил наименование актуарного учета.

Впервые понятие «актуариус» (actuarius) встречается еще в Древнем Риме, в частности, в трудах Луция Сенеки и Гая Светония, для обозначения дела и про-

фессии регистратора, учетчика имущества и долговых обязательств, делопроизводителя.

Актуарный балансовый отчет может быть применен для оценки стоимости предприятия в целом как имущественного комплекса.

В рамках данного исследования проведем построение баланса на основе методики А.В. Грачева [1]. Данная методика предлагает рассмотреть структуру активов и пассивов как в отдельности, так и во взаимосвязи.

Структурный анализ проводится на основании изучения порядка и степени покрытия каждого вида активов соответствующими источниками финансирования. Таким образом, осуществляется переход от традиционной классификации активов и пассивов в бухгалтерском балансе к нетрадиционной форме.

В качестве объекта анализа выступит компания ПАО «Татнефть». Компания ПАО «Татнефть» является одним из ведущих российских производителей нефти и газа с опытом работы в отрасли более 75 лет. Стратегия вертикальной интеграции полного производственного цикла реализуется в статусе Группы. Основные активы Компании расположены на территории Российской Федерации, бизнес-проекты ведутся на внутреннем и зарубежном рынках.

Проведем SWOT-анализ ПАО «Татнефть». Результаты представлены в таблице ниже.

Таблица 1

SWOT-анализ ПАО «Татнефть»

Сильные стороны	Слабые стороны
<ol style="list-style-type: none"> <li>1. Лидер по объемам добычи нефти в России и по запасам среди публичных компаний мира.</li> <li>2. Высокая степень вертикальной интеграции нефтяного бизнеса.</li> <li>3. Сравнительно малая степень выработки месторождений.</li> <li>4. Приоритет при распределении стратегических нефтяных месторождений государством.</li> <li>5. Низкая стоимость долга.</li> <li>6. Высокий уровень квалификации финансового менеджмента.</li> <li>7. Использование продвинутых технологий добычи нефти.</li> </ol>	<ol style="list-style-type: none"> <li>1. Высокая долговая нагрузка.</li> <li>2. Зависимость от трубопроводной инфраструктуры Газпрома.</li> <li>3. Слабая экспансия в профильные активы за рубежом.</li> <li>4. Контроль государства ограничивает гибкость в принятии инвестиционных решений.</li> <li>5. Подверженность политическому риску.</li> <li>6. Ресурсная база "Татнефти" находится в плохом состоянии – основные месторождения компании выработаны на 90%. Истощенность месторождений приводит к высоким издержкам на добычу сырья. Кроме того, нефть Татарстана содержит много серы и обладает высокой вязкостью.</li> </ol>
Возможности	Угрозы
<ol style="list-style-type: none"> <li>1. Разработка крупных месторождений в Восточной Сибири, подлежащих налоговым льготам.</li> <li>2. Расширение сервисных проектов в России и за рубежом</li> <li>3. Финансовая помощь со стороны государства в случае необходимости.</li> </ol>	<ol style="list-style-type: none"> <li>1. Истощение разведанных месторождений.</li> <li>2. Разработка альтернативных видов топлива.</li> <li>3. Ценовые риски (возможность снижения цены).</li> <li>4. Сокращение в средней и долгосрочной перспективе запасов нефти и газа.</li> </ol>

Источник: Составлено автором

Проанализировав данные бухгалтерского баланса [3, 4, 5], можно отметить, что валюта баланса за рассмотренный период только увеличивалась. В 2019 году она составила 830 980 076 тыс. руб., что на 2% выше, чем в 2018 году. В 2021 году валюта баланса составила 974 656 593 тыс. руб., что на 17% больше, чем на



31.12.2020. Чистые активы компании (III раздел баланса + Доходы будущих периодов) также неизменно росли, и составили на 31.12.2021 года – 685 701 241 тысячу рублей (рисунок 2).

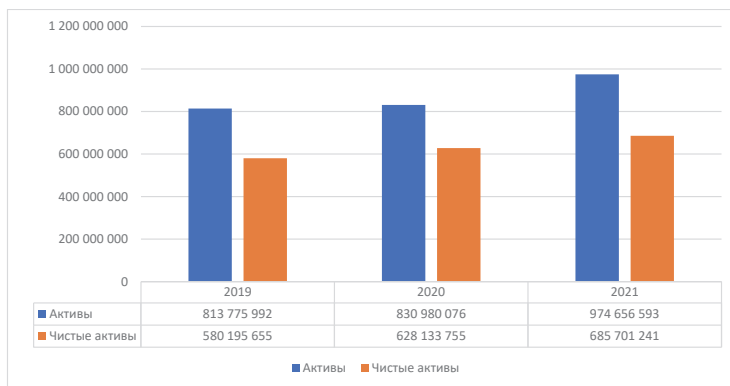

Источник: Составлено автором

Рис. 1. Динамика активов и чистых активов компании

Проведем построение баланса компании по методике А.В. Грачева.

Отправной точкой для анализа активов, собственного и заемного капитала за определенный период автор предлагает использовать общепринятую форму бухгалтерского баланса с проведением некоторых преобразований. Сгруппируем статьи актива следующим образом:

1. внеоборотные активы (ВНА) будут представлены в виде двух групп – долгосрочные нефинансовые активы (ДНА) и долгосрочные финансовые активы (ДФА). ДНА включают нематериальные активы, основные средства и НЗП, а ДФА – долгосрочные финансовые вложения и прочие внеоборотные активы.

2. оборотные (текущие) активы (ТА) разделим на оборотные нефинансовые активы (ОНА) и оборотные финансовые активы (ОФА). ОНА включают запасы сырья, материалов, затраты в НЗП, готовую продукцию и отгруженные товары, а также расходы будущих периодов и прочие запасы. Также в данную группу отнесем дебиторскую задолженность и налог на добавленную стоимость. ОФА включают денежные средства, краткосрочные финансовые вложения и прочие оборотные активы, которые имеют денежное выражение.

Сгруппируем активы компании ПАО «Татнефть».

Таблица 2

Имущество в неденежной форме ПАО «Татнефть» по методике А.В. Грачёва

	2019	2020	2021
Внеоборотные активы	320 083 104	309 159 124	298 852 653
Запасы	102 887 934	107 264 265	114 245 838
НДС	1 902 349	1 215 304	517 362
Дебиторская задолженность	385 038 822	385 974 822	436 365 518
Прочие оборотные активы	1 595 321	1 618 636	2 181 559
ИТОГО	811 507 530	805 232 151	852 162 930

Источник: Составлено автором на основе данных годовой бухгалтерской (финансовой) отчетности компании.

Таблица 3

Имущество в денежной форме ПАО «Татнефть» по методике А.В. Грачёва

	2019	2020	2021
Денежные средства	1 723 345	30 566 671	34 074 057
Краткосрочные финансовые вложения	0	15 543 711	103 367 310

Составлено автором на основе данных годовой бухгалтерской (финансовой) отчетности компании.

Наибольший удельный вес в структуре активов, как и у большинства нефтяных предприятий имеют внеоборотные активы, в частности основные средства. Имущество в денежной форме представлено денежными средствами и краткосрочными финансовыми вложениями. В 2021 году доля финансовых активов в общей доле активов была на уровне 15% (таблица 4).

Таблица 4

Взаимосвязь между разными видами активов в 2021 году, тыс. рублей

Экономические активы по форме (ЭАФ)	Нефинансовые	Финансовые	Итого
Внеоборотные	212 980 893	96 178 231	309 159 124
Текущие	538 362 573	46 110 382	584 472 955
Итого	751 343 466	142 288 613	893 632 079

Составлено автором на основе данных годовой бухгалтерской (финансовой) отчетности компании.

На следующем этапе анализа проведем перегруппировку пассивов, для чего рассмотрим следующие группы: собственный капитал; заемный капитал внешний; заемный капитал внутренний.

К собственному капиталу (СК) отнесем полностью 3 раздел баланса «Капитал и резервы», с учетом доходов будущих периодов (ДБП) и резервов предстоящих расходов (Оценочных обязательств, РПР). Заемный капитал внешний (ЗКВ) включает заемные средства и кредиты банков (КР), авансы полученные (АВП), целевое финансирование (ЦФ), кредиторскую задолженность, но только в части обязательств перед поставщиками (КЗ). Заемный капитал внутренний (ЗКС) включает задолженность компании по заработной плате, по налогам и штрафам перед бюджетами различных уровней и внебюджетными фондами, по процентам за привлеченные кредиты и займы, по дивидендам перед акционерами и прочие пассивы.

Проведем перегруппировку пассивов ПАО «Татнефть» в соответствии с методикой А.В. Грачёва. Результаты представлены в таблице 13.

Таблица 5

Перегруппировка пассивов, тыс. рублей

Собственный капитал			
	2019	2020	2021
III раздел баланса	579 925 655	627 863 755	685 431 241
ДБП	270 000	270 000	270 000
РПР	2 122 968	2 567 360	3 722 968
ИТОГО	582 318 623	630 701 115	689 424 209
Заемный капитал внешний			
	2019	2020	2021
Кредиты и займы	48 263 591	46 029 169	56 045 355

Авансы полученные	36 189 458	29 854 950	57 066 896
КЗ перед поставщиками	24 126 305	19 903 300	38 044 597
Заемный капитал внутренний			
	2019	2020	2021
ЗП	21 900 000	25 100 000	27 000 000
Дивиденды и прочий внутренний ЗК	100 978 016	79 391 543	107 075 536

В результате получается две матрицы, в которых имущество по форме разделяется на денежное и неденежное, а имущество по содержанию (пассивы) – на собственное и заемное. Таблица 6 представляет собой унифицированный формат баланса, который отражает взаимосвязь видов имущества, структуру этого имущества, а также преобладание той или иной формы или того или иного источника в определенный момент времени.

В случае заполнения данной таблицы становится понятной не только общая величина собственного капитала, но и его составных частей – в денежной и неденежной форме. Рассмотрим форму унифицированного баланса на примере ПАО «Татнефть» (таблица 6).

Таблица 6

Баланс на 2021 год

ЭАС ЭАФ	Имущество собственное (И <sub>с</sub> )	Имущество заемное (И <sub>з</sub> )	Итого
Имущество в неденежной форме (И <sub>нд</sub> )= ДНА + ДФА + ОНА	148 098 996	19 763 666	837 215 226
Имущество в денежной форме =ОФА	10 113 200	35 453 471	137 441 367
Итого	689 424 209	285 232 384	974 656 593

Составлено автором на основе данных годовой бухгалтерской (финансовой) отчетности компании.

Как видно из таблицы, за счет собственных источников ПАО «Татнефть» в большей степени покрывает потребность в медленнореализуемых активах, а за счет заемных источников – потребность в оборотных активах.

Преимущество рассматриваемой формы бухгалтерского баланса заключается в том, что если предприятие получает прибыль, то известно, в какие активы эта прибыль вложена. Кроме того, средства получают собственные и заемные составляющие. Можно определить, какая часть средств принадлежит компании, а какая нет. Но существенной чертой актуарного баланса является то, что таким образом он восстанавливает форму и содержание богатства. Каждый из четырех выделенных элементов в таблице 15 включен как в богатство, так и в капитал, поскольку элементы в строке этой таблицы являются свойством формы, а элементы в столбце – свойством содержания.

### Литература

1. Грачев А.В. Анализ и управление финансовой устойчивостью предприятия. От бухгалтерского учета к экономическому: учеб. пособие / А.В. Грачев. – М.: Финпресс, 2002. – 208 с.

2. *Ивашкевич В.Б.* Совершенствование модели финансовой отчетности по МСФО / В.Б. Ивашкевич, А.И. Шигаев // Экономический анализ: теория и практика. – 2010. – № 18. – С. 15–25.

3. Годовой отчет ПАО «ТАТНЕФТЬ» за 2021 год. – URL: [https://www.tatneft.ru/storage/block\\_editor/files/c075e7e6371fe9c2634b60644a5ec404a9201d75.pdf](https://www.tatneft.ru/storage/block_editor/files/c075e7e6371fe9c2634b60644a5ec404a9201d75.pdf).

4. Отчеты по РСБУ ПАО «Татнефть» – URL: <https://www.tatneft.ru/aktioneram-i-investoram/raskritie-informatsii/otchetnost-po-rsbu/?lang=ru>.

5. СПАРК: Система профессионального анализа рынков и компаний. – URL: <http://www.spark-interfax.ru>.

## ОСОБЕННОСТИ ОТРАЖЕНИЯ В УЧЕТЕ ИННОВАЦИЙ В УСЛОВИЯХ ЦИФРОВОЙ ЭКОНОМИКИ

**Яхина Дарья Александровна**

*Казанский (Приволжский) федеральный университет, Казань, Россия*

*Аннотация.* В статье рассмотрены основные аспекты отражения инноваций на современном этапе цифровой экономики, а также отличия и сходства понятий «инновации», «НМА» и «НИОКР».

*Ключевые слова:* цифровая экономика, инновации, бухгалтерский учет, нематериальные активы, НИОКР.

Федеральный закон от 23.08.1996 № 127-ФЗ (ред. от 07.10.2022) «О науке и государственной научно-технической политике» описывает инновации как «введенный в употребление новый или значительно улучшенный продукт (товар, услуга) или процесс, новый метод продаж или новый организационный метод в деловой практике, организации рабочих мест или во внешних связях» [1]. Описанное определение показывает возможность отражения нового как в продукте, так и в технологии. Такой комплексный подход отражает широту и сложность этого понятия. На данный момент все еще недостаточно разработан методологический аппарат для отражения в бухгалтерском учете отдельного объекта учета, такого как инновации. В связи с этим возникает вопрос о необходимости выделения такого объекта. Что это будет: затраты, имущество или обязательство? Для ответа на этот вопрос необходимо более подробно разобраться в сущности инноваций, а также инновационной деятельности как таковой.

Под инновационной деятельностью предлагаем понимать «деятельность (включая научную, технологическую, организационную, финансовую и коммерческую деятельность), направленная на реализацию инновационных проектов, а также на создание инновационной инфраструктуры и обеспечение ее деятельности» [1]. Однако, на практике довольно редко можно встретить предприятия, которые выделяют в своей деятельности данный вид. В условиях рыночной российской экономики данный вид деятельности приравнивается к обычной коммерческой деятельности, даже при условии, что организация может производить инновации. Под коммерческой организацией понимается организация, основной целью которой является получение прибыли. Для того, чтобы выделить инновации нужно знать, что к этому относить. В теории бухгалтерского учета до сих пор не выделяется такой объект учета, как инновации, но уже сделан большой шаг на пути к этому. Выделяют:

- 1) нематериальные активы, которые могут быть по своей сути инновацией,
- 2) результаты исследований и разработок.

В целях развития учета нематериальных активов принят федеральный стандарт бухгалтерского учета ФСБУ 14/2022 «Нематериальные активы». Данное ФСБУ обязательно к применению с 2024 года. Согласно этому стандарту к нематериальным активам (далее – НМА) относятся объекты, которые обладают следующими признаками [2]:

- 1) не имеют материально-вещественной формы;
- 2) предназначены для использования организацией в ходе обычной деятельности при производстве и (или) продаже ею продукции (товаров), при выполнении работ или оказании услуг, для предоставления за плату во временное пользование, для управленческих нужд либо для использования в деятельности некоммерческой организации, направленной на достижение целей, ради которых она создана;
- 3) предназначены для использования организацией в течение периода более 12 месяцев или обычного операционного цикла, превышающего 12 месяцев;
- 4) способны приносить организации экономические выгоды (доход) в будущем (обеспечить достижение некоммерческой организацией целей, ради которых она создана), на получение которых организация имеет право (в частности, в отношении такого актива у организации при его приобретении (создании) возникли исключительные права, права в соответствии с лицензионными договорами либо иными документами, подтверждающими существование права на актив) и доступ иных лиц, к которым организация способна ограничить;
- 5) могут быть выделены (идентифицированы) из других активов или отделены от них.

Таким образом, получается, что нематериальные активы в какой-то степени могут заменить собой понятие инноваций. В связи с этим в большинстве случаев выделение отдельного объекта учета (инноваций) не имеет необходимости.

Кроме НМА, так же выделяют результаты исследований и разработок. Под ними понимаются затраты предприятия, связанные с осуществлением научно-исследовательских, опытно-конструкторских и технологических работ (НИОКР), давших положительный результат, но при этом не относящиеся к нематериальным активам.

К расходам на НИОКР относятся [3]:

- 1) суммы амортизации по основным средствам и НМА (за исключением зданий и сооружений), используемым для выполнения НИОКР;
- 2) расходы на оплату труда работников, участвующих в выполнении научных исследований и (или) опытно-конструкторских разработок;
- 3) материальные расходы, непосредственно связанные с выполнением разработок;
- 4) расходы на приобретение исключительных прав на изобретения, полезные модели, промышленные образцы и др.;
- 5) другие расходы, непосредственно связанные с выполнением разработок;
- 6) стоимость работ по договорам на выполнение НИОКР – для заказчика разработок;
- 7) отчисления на формирование фондов поддержки научной, научно-технической и инновационной деятельности.

Сравнительная характеристика понятий «инновация», «нематериальные активы (НМА)» и «НИОКР» представлены в таблице 1.

На основе представленной таблицы можно сказать следующее. В целом такие понятия, как «инновация», «НМА» и «НИОКР» представляют собой близкие друг другу понятия, но ни один из них не может заменить остальные.

Таким образом, получается, что есть как минимум два объекта учета, которые близки по своей сути к понятию инновации, а также имеют нормативно-правовое регулирование в виде отдельных стандартов.

Таблица 1

Сравнительная характеристика понятий «инновация», «(НМА)» и «НИОКР»

Признак	Инновация	НМА	НИОКР
Степень новизны	высокая	высокая	высокая
Критерии признания	не регламентированы	регламентированы	регламентированы
Влияние на финансовый результат	прямое	прямое	прямое
Отражение в бухгалтерской отчетности	опосредовано	выделено в бухгалтерском балансе	выделено в бухгалтерском балансе
Выделение в качестве объекта бухгалтерского учета	реализовано в управленческом учете	реализовано на счетах бухгалтерского учета	реализовано на счетах бухгалтерского учета

При этом вопрос о необходимости выделения отдельного объекта учета – инноваций – на данном этапе развития цифровой экономики возникает в том случае, если в организации организуется пообъектный (позаказный) учет.

#### Литература

1. Федеральный закон от 23.08.1996 № 127-ФЗ (ред. от 07.10.2022) «О науке и государственной научно-технической политике». – URL: [legalacts.ru](http://legalacts.ru).
2. Приказ Минфина России от 30.05.2022 № 86н «Об утверждении Федерального стандарта бухгалтерского учета ФСБУ 14/2022 «Нематериальные активы». – URL: [minfin.gov.ru](http://minfin.gov.ru).
3. Приказ Минфина РФ от 19 ноября 2002 г. № 115н «Об утверждении Положения по бухгалтерскому учету «Учет расходов на научно-исследовательские, опытно-конструкторские и технологические работы» ПБУ 17/02» (с изменениями и дополнениями). – URL: [garant.ru](http://garant.ru).

**СЕКЦИЯ**  
**«ГОСУДАРСТВЕННОЕ И МУНИЦИПАЛЬНОЕ УПРАВЛЕНИЕ:**  
**СОВРЕМЕННЫЕ ВЫЗОВЫ И ТРЕНДЫ РАЗВИТИЯ»**

**«УСТОЙЧИВОЕ РАЗВИТИЕ РЕГИОНОВ» РОССИИ:**  
**ИТОГИ СРАВНИТЕЛЬНОГО АНАЛИЗА**

**Вавилова Татьяна Юрьевна**

*Казанский (Приволжский) федеральный университет, Казань, Россия*

*Аннотация.* Устойчивое развитие региона характеризует в первую очередь баланс между экономическими и экологическими факторами его развития. В данной статье представлена методика по расчету интегрального индекса по оценке устойчивого развития региона, также приводятся результаты полученных расчетов интегральных индексов за пять лет в пяти регионах РФ и представлен итоговый рейтинг.

*Ключевые слова:* устойчивое развитие, регион, экономические и экологические показатели.

Более 20 лет тому назад во многих стратегических документах, законодательстве, международных конвенциях стала активно проявляться проблема устойчивого развития территории. Она очень быстро набрала популярность и стала главным мировым трендом в современном развитии практически всех регионов. Технологические прорывы последних десятилетий в управлении ресурсами, в информационно-коммуникационной сфере, в создании новых материалов заложили фундамент для дальнейшего развития устойчивости регионов.

В экономической литературе встречаются разные понятия устойчивого развития региона. Так, Пчелинцев О.С. характеризует устойчивое развитие региона как переход от внутрирайонной увязки отдельных производств к системному управлению всей совокупностью экономических, социально-демографических и экологических процессов на данной территории, согласованному решению вопросов, размещению производства и формированию расселения. Кормановская И.Р., Ренкас Н.Н. утверждают, что устойчивое развитие региона – это состояние социально-эколого-экономической системы, в котором создаются условия прогрессивного движения вперед на основе поддержания внутреннего и внешнего равновесия для достижения качественно нового состояния экономики.

Важный вклад в изучение устойчивого развития региона внесли исследования отечественных и зарубежных ученых. Среди них можно выделить Т.В. Ускову, Л.И. Абалкина, Э.Н. Кузьбожева, В.Н. Сысову и др.

Основной целью устойчивого развития региона является обеспечение условий формирования, накопления, развития, рационального использования и сбережения человеческого потенциала и сохранение биосферы. Устойчивое развитие предполагает не немедленное прекращение экономического роста в результате отказа от экстенсивного использования природно-ресурсного потенциала, а ликвидацию нерационального использования ресурсов окружающей среды. В значительной степени устойчивое развитие направлено на обеспечение качества жизни людей, равно как и на его повышение при существующем уровне использования природных ресурсов.

Проанализируем уровень устойчивого развития регионов в 5 субъектах Российской Федерации: Ульяновской, Свердловской областях, Республике Татарстан,

Краснодарском крае и Новосибирской области. Выбор данных регионов был связан с тем, что они имеют положительные примеры относительно высокой степени сбалансированности своего устойчивого развития. Методика оценки уровня развития устойчивого развития регионов основывается на расчете интегрального индекса, который предполагает расчет индексов по следующим параметрам:

- уровень безработицы;
- общие коэффициенты рождаемости;
- общие коэффициенты смертности;
- валовой региональный продукт на душу населения;
- численность рабочей силы;
- расходы на охрану окружающей среды;
- выбросы загрязняющих веществ в атмосферный воздух, отходящих от стационарных источников;
- использование свежей воды;
- сброс загрязненных сточных вод в поверхностные водные объекты.

Выбор данных критериев связан прежде всего с тем, что устойчивое развитие включает в себя экономические и экологические факторы.

Были собраны статистические данные по выбранным критериям в динамике за 5 лет (2017-2021 гг.) и рассчитаны индексы по каждому параметру в зависимости от наличия прямой или обратной их связи с уровнем устойчивого развития региона. После расчета индексов по каждому году вычислялся индекс по каждому региону и в конце уже итоговый интегральный индекс по всем показателям по формуле средней арифметической простой.

Проанализируем некоторые статистические данные и рассчитанный индекс в анализируемых регионах по социально-экономическим и природно-экологическим показателям.

*Таблица 1*

Уровень безработицы в регионах по годам (в процентах/индекс)

Регион РФ	2017		2018		2019		2020		2021		Итоговый индекс
	1	2	3	4	5	6	7	8	9	10	
Ульяновская область	4,4	0,64	3,7	0,88	3,8	0,82	4,9	0,58	4,3	0,51	0,69
Свердловская область	5,5	0,20	4,8	0,56	4,2	0,68	5,8	0,29	4,1	0,57	0,46
Республика Татарстан	3,5	1,00	3,3	1,00	3,3	1,00	3,6	1,00	2,6	1,00	1,00
Краснодарский край	5,7	0,12	5,2	0,44	4,8	0,46	5,7	0,32	5,0	0,31	0,33
Новосибирская область	6,0	0,00	6,7	0,00	6,1	0,00	6,7	0,00	6,1	0,00	0,00

Исходя из данных, можно сделать вывод, что лидирующее положение занимает Республика Татарстан, здесь уровень безработицы в течение 5 лет самый низкий. В середине находятся Свердловская и Ульяновская области, а также Краснодарский край. Аутсайдером является Новосибирская область, в данном регионе высокий уровень безработицы.

Рассмотрим природно-экологический показатель, а именно – выбросы загрязняющих веществ в атмосферный воздух, отходящих от стационарных источников.

По результатам проведенных вычислений самые лучшие показатели были в Ульяновской области, там были наименьшие выбросы загрязняющих веществ в атмосферный воздух. Средние результаты отмечены у Краснодарского края, Республики Татарстан и Новосибирской области. Свердловская область заняла последнее место по количеству выбросов загрязняющих веществ в атмосферный воздух.



Таблица 2

Выбросы загрязняющих веществ в атмосферный воздух, отходящих от стационарных источников (тысяч тонн/индекс)

Регион РФ	2017		2018		2019		2020		2021		Итоговый индекс
Ульяновская область	34	1,00	31	1,00	28	1,00	31	1,00	н\д	-	1,00
Свердловская область	928	0,00	857	0,00	898	0,00	784	0,00	н\д	-	0,00
Республика Татарстан	286	0,72	394	0,56	290	0,70	325	0,61	н\д	-	0,65
Краснодарский край	427	0,56	825	0,04	432	0,54	415	0,49	н\д	-	0,41
Новосибирская область	195	0,82	126	0,88	136	0,88	164	0,82	н\д	-	0,85

Рассмотрим итоговые показатели индексов по экологической и экономической сферам.

Таблица 3

Итоговые значения по расчету интегрального индекса устойчивого развития региона

Итоговые индексы	Регионы РФ				
	Ульяновская область	Свердловская область	Республика Татарстан	Краснодарский край	Новосибирская область
Индексы по уровню безработицы	0,69	0,46	1,00	0,33	0,00
Индексы по общему коэффициенту рождаемости	0,00	0,87	1,00	0,89	0,90
Индексы по общему коэффициенту смертности	0,00	0,30	1,00	0,67	0,48
Индексы по численности рабочей силы	0,00	0,69	0,65	1,00	0,37
Индексы по валовому региональному продукту	0,00	0,92	0,98	0,96	0,39
Индексы по расходам на охрану окружающей среды	0,04	1,00	0,64	0,48	0,00
Индексы по выбросам загрязняющих веществ в атмосферный воздух	1,00	0,00	0,65	0,41	0,85
Индексы по использованию свежей воды	0,00	0,17	0,18	1,00	0,14
Индексы по сбросу загрязненных сточных вод в поверхностные водные объекты	0,01	0,81	0,35	0,98	0,00
Интегральный индекс по уровню устойчивого развития регионов	0,19	0,58	0,71	0,75	0,35

По результатам полученных вычислений, составим рейтинг по уровню устойчивого развития регионов:

- 1 место – Краснодарский край (0,75);
- 2 место – Республика Татарстан (0,71)
- 3 место – Свердловская область (0,58);
- 4 место – Новосибирская область (0,35);
- 5 место – Ульяновская область (0,19).

В полученном рейтинге Краснодарский край и Республика Татарстан занимают лидирующее положение и это не случайно. В данных субъектах активно проводится экологическая политика, существуют штрафы за ее нарушение, а также выделяется достаточно средств на охрану окружающей среды. Также стоит отметить, что в Свердловской области выделялось на протяжении 5 лет намного больше денежных средств на охрану окружающей среды (36 285 563 тыс. рублей), чем в других регионах, например, в Новосибирской области – 4 042 744 тыс. рублей. Также стоит отметить, что и по экологическому фактору – использование свежей воды, Краснодарский край занимает всегда 1 место со значением 2 871 млн. куб. м., а в Ульяновской области данный показатель был равен 113 млн. куб. м. Можно сделать вывод, что данные регионы более экологически ориентированы, и они в большей степени реализуют концепцию устойчивого развития.

### **Литература**

1. *Пчелинцев О.С.* Регулирование воспроизводственного потенциала территории как основа региональной политики / О.С. Пчелинцев, В.Я. Любовный, А.Б. Воякина // Проблемы прогнозирования. – 2000. – № 5. – С. 62–68.
2. *Майбуров И.* Устойчивое развитие как коэволюционный процесс // Общество и экономика. – 2004. – № 4. – С. 124–143.
3. *Ускова Т.В.* Устойчивое развитие региона: от концептуальных основ – к практическим результатам. / Т.В. Ускова, С.С. Копасова. // Экономические и социальные перемены в регионе: факты, тенденции, прогноз // ВНКЦ ЦЭМИ РАН. – 2008. – Вып. 43. – С. 21–31.
4. *Сысоева В.Н.* Устойчивое развитие региона на базе формирования инновационных кластеров: автореф дис. ... канд. экон. наук. – Тамбов, 2007. – 24 с.
5. *Марфенин Н.Н.* Устойчивое развитие человечества. – М.: Издательство МГУ, 2006. – 15 с.

### **"SUSTAINABLE DEVELOPMENT OF THE REGIONS" OF RUSSIA: RESULTS OF A COMPARATIVE ANALYSIS**

*Annotation.* The sustainable development of the region characterizes, first of all, the balance between the economic and environmental factors of its development. This article describes the analysis methodology for calculating the integral index for assessing the sustainable development of the region, presents the results of the calculations for five years in five regions of the Russian Federation and presents the final rating.

*Key words:* sustainable development, region, economic and environmental indicators

### **РАЗВИТИЕ ИНФОРМАЦИОННОГО ОБЩЕСТВА И ЕГО ВЛИЯНИЕ НА РЕГИОНАЛЬНУЮ ПОЛИТИКУ ЦИФРОВИЗАЦИИ**

**Волкова Наталья Васильевна,**

**Еремеева Екатерина Александровна**

*Казанский (Приволжский) федеральный университет, Казань, Россия*

*Аннотация.* Данное исследование посвящено изучению различных аспектов развития информационного общества в отдельных регионах РФ. Цифровые технологии обработки информации существенно меняют уклад жизни современного общества и превращают его в информационное. Однако при рассмотрении данного понятия важно учесть и множество аспектов, с развитием которых связано

формирование информационного общества: сеть «Интернет» и доступ к ней, обеспеченность населения гаджетами для работы в цифровой среде, наличие у граждан определенных навыков работы с информацией и т. д. В связи с этим в работе предпринята попытка проведения оценки и сравнительного анализа развития отдельных аспектов информационного общества в некоторых регионах РФ. По итогам работы сделан вывод об актуальных мерах и направлениях политики цифровизации в рассмотренных субъектах РФ.

*Ключевые слова:* цифровизация, регион, информационное общество, Интернет.

Цифровые технологии обработки информации существенно меняют уклад жизни современного общества и превращают его в информационное. В научной литературе и других источниках можно найти различные трактовки понятия «информационное общество». С нормативно-правовой точки зрения данное понятие в РФ трактуется как общество, в котором информация и технологии для ее обработки позволяют существенно улучшить экономические и социокультурные условия жизни людей. Это определение, данное в Стратегии развития информационного общества в РФ на период до 2030 года [1], достаточно кратко, но очень емко отражает суть информационного общества и его преимущества.

Однако при рассмотрении данного понятия важно учесть и множество факторов, с развитием которых связано формирование информационного общества: сеть Интернет и доступ к ней, обеспеченность населения гаджетами для работы в цифровой среде, наличие определенных навыков обработки информации (текстовой, табличной, графической и т.д.) при помощи специального программного обеспечения и т.д. Степень развития данных показателей не просто предопределяет уровень цифровизации общества, но и формирует основы для усиления неравенства в социальной среде [3, с.97] [5, с.464] или между отдельными территориями, регионами. В связи с этим приобретает актуальность изучение информационного общества и разных аспектов его развития в разрезе отдельных регионов РФ. Именно поэтому в рамках данной работы предпринята попытка провести сравнительный анализ развития информационного общества в некоторых субъектах РФ с позиции разных аспектов с целью выявления наиболее актуальных для каждого региона проблем и направлений дальнейшего совершенствования, целесообразных для закрепления и реализации в рамках региональной политики цифровизации.

В работе рассмотрен опыт развития информационного общества в следующих регионах: республики Татарстан, Башкортостан, Мордовия, Чувашия, Удмуртия, Марий Эл. Для поведения исследования были выбраны различные статистические показатели [2], которые были сгруппированы в несколько тематических блоков, отражающих развитие разных аспектов информационного общества:

- Доступ к сети Интернет и возможности его использования (наличие подключения к сети Интернет и оснащенность населения персональными компьютерами и мобильными устройствами для ее использования);
- Навыки работы с информацией (использование населением программного обеспечения для обработки разных типов информации);
- Использование цифровых технологий в разных жизненных ситуациях (сведения об использовании населением сети Интернет для совершения покупок, оплаты услуг, получения государственных и муниципальных услуг);
- Причины отказа от использования информационных технологий (данные о причинах, вызывающих нежелание использовать сеть Интернет).

В силу того, что используемые показатели отличаются друг от друга по уровню и направленности, была проведена их нормировка по методике «Паттерн» [4, с. 124]. По каждому из блоков был определен субиндекс региона, который был рассчитан как среднее арифметическое всех нормированных показателей блока. Результаты расчетов данных субиндексов приведены в таблице 1.

Таблица 1

Оценка развития отдельных аспектов информационного общества в регионах РФ

Отдельные аспекты развития информационного общества	Башкортостан	Марий Эл	Мордовия	Татарстан	Удмуртия	Чувашия
Доступ к сети Интернет	0,8	0,6	0,66	0,83	0,69	0,69
Навыки работы с информацией	0,71	0,8	0,68	0,76	0,79	0,93
Использование цифровых возможностей	0,57	0,57	0,61	0,81	0,64	0,82
Причины отказа от использования сети Интернет	0,37	0,33	0,36	0,42	0,41	0,37

Исходя из сведений, приведенных в таблице 1, можно сделать вывод о том, что развитие выделенных аспектов информационного общества в каждом из рассмотренных регионов РФ идет неравномерно. Пока остаются нерешенными отдельные проблемы цифровизации. При этом по степени актуальности проблем развития информационного общества рассмотренные субъекты РФ условно можно разделить на три группы:

- регионы, в которых остаются более актуальными проблемы с доступом к сети Интернет: в эту группу можно отнести республики Марий Эл, Удмуртию и Чувашию. На доступ к цифровым технологиям сказываются как финансовые трудности, то есть высокая стоимость подключения к сети Интернет (в Республике Марий Эл), так и технические сложности (в республиках Удмуртия и Чувашия). Для данных субъектов РФ наиболее актуальными остаются технические мероприятия, связанные с развитием доступа к сети Интернет, снижением стоимости подключения;

- регионы, в которых население испытывает сложности из-за недостатка навыков работы с информацией и цифровыми технологиями: среди рассмотренных субъектов РФ в эту группу можно отнести Республику Мордовию. Как отмечает само население данного субъекта, пока люди чаще отказываются от использования ИКТ и сети Интернет из-за нехватки навыков работы с цифровой информацией. В связи с этим можно говорить о том, что для Мордовии более перспективными оказываются меры, связанные с обучением граждан и повышением их цифровой грамотности;

- регионы, в которых часть населения пока не хочет использовать цифровые технологии по собственному желанию: сюда можно отнести республики Татарстан и Башкортостан. Отметим, что многие показатели развития информационного общества в этих регионах выше, чем в других. Однако и здесь пока остается доля населения, для которой причиной отказа является именно личное нежелание граждан использовать цифровые технологии. В связи с этим можно говорить о том, что дальнейшее развитие информационного общества и повышение интенсивности использования цифровых технологий в данных регионах будет зависеть от заинтересованности самих граждан. В связи с этим для таких регионов наиболее актуальными могут оказаться меры информационного, консультационного, маркетингового характера, рассказывающие о преимуществах цифровизации.

Полученные результаты позволяют сделать следующие выводы. Формирование и развитие информационного общества является общим трендом, характерным для нашей страны и ее регионов. Однако данный процесс подразумевает множество разных аспектов, связанных как с техническими вопросами, так и с работой с гражданами, их навыками и заинтересованностью. Анализ показал, что в

каждом из рассмотренных регионов РФ уровень развития разных аспектов информационного общества отличается. В связи с этим можно говорить о том, что необходима выработка региональной политики цифровизации с учетом этих особенностей. В ней должны быть учтены ключевые проблемы и состояние отдельных аспектов информационного общества региона, достигнутое на текущий момент. Выработка подобной политики на региональном уровне позволит действительно ориентировать процесс цифровизации на формирование качественно новых экономических и социокультурных условий жизни.

#### Литература

1. Указ Президента РФ № 203 от 9.05.2017 «О Стратегии развития информационного общества в Российской Федерации на 2017–2030 годы» // Гарант. – URL: <https://base.garant.ru/71670570/> (дата обращения: 21.10.2022).
2. Информационное общество в Российской Федерации // Федеральная служба государственной статистики. – URL: <https://rosstat.gov.ru/folder/210/document/13251> (дата обращения: 21.10.2022).
3. Юдина М.А. Влияние цифровизации на социальное неравенство // Уровень жизни населения в регионах РФ. – 2020. – Т. 16. – № 1. – С. 97–108.
4. Ereemeeva E.A. Providing Young Families With Housing in Russia: Financial, Economical, Administrative, and Regulatory Aspects / E.A. Ereemeeva, N.V. Volkova, T.V. Khalilova // International Journal of Financial Research. – 2021. – Vol. 12. – Issue 1. – P. 123–128.
5. Schou J. Digital by default? A qualitative study of exclusion in digitalised welfare / J. Schou, A.S. Pors // Social Policy and Administration. – 2019. – Vol. 53. – Issue 3. – P. 464–477.

## К ВОПРОСУ О ПОНЯТИИ ЦИФРОВИЗАЦИИ СИСТЕМЫ ГОСУДАРСТВЕННОГО УПРАВЛЕНИЯ

Еремеева Екатерина Александровна

*Казанский (Приволжский) федеральный университет, Казань, Россия*

*Аннотация.* В статье предпринята попытка выделить на основе анализа научной литературы наиболее актуальные подходы к определению понятия цифровизации и применить данных подходы в отношении государственного управления. Кроме того, на основе анализа нормативно-правовых актов сделан вывод о наиболее целесообразных и перспективных для современной российской практики подходов к определению цифровизации государственного управления.

*Ключевые слова:* цифровизация, государственное управление, информационно-коммуникационные технологии, ИКТ.

Процесс цифровизации, связанный с активным внедрением различных информационно-коммуникационных технологий (ИКТ), набирает все большую актуальность и постепенно становится неотъемлемой частью жизни современного человека и общества. Система государственного управления также оказывается вовлеченной в данный процесс цифровой трансформации, причем как в качестве регулирующего субъекта, так и в качестве объекта изменения. Если обратиться к актуальности процесса цифровизации государственного управления, то можно отметить, что, с одной стороны, интерес к нему был вызван эпидемией коронавируса и необходимостью оказания государством новых мер поддержки гражданам исключительно в электронном формате. С другой стороны, о цифровизации обще-

ства, экономики и государственного управления речь идет уже достаточно давно, и с каждым годом эта тенденция набирает свои обороты в связи с быстрым развитием ИКТ, использование которых оказывается целесообразным с точки зрения повышения удобства, скорости и адресности работы с гражданами. В связи с этим в рамках данной работы предпринята попытка рассмотреть актуальные для современной российской практики подходы к понятию цифровизации государственного управления.

Если рассматривать понятие цифровизации в общем (то есть применительно к разным сферам жизни современного информационного общества), то на основе анализа научной литературы можно выделить два ключевых подхода к данному термину:

1) цифровизация как технологический процесс использования новых технологий, которые позволяют перейти от аналогового формата информации к цифровому, отличающемуся более высокой скоростью передачи и большим объемом аккумулирования данных;

2) цифровизация как процесс, ориентированный на повышения качества и удобства жизни общества за счет применения новых технологий работы с информацией.

Можно отметить, что первый из этих подходов является более узким и рассматривает цифровизацию с технической и технологической стороны вопроса, тогда как второй – с более широкой точки зрения, при которой рассматриваются не сам механизм, а цели и необходимость процесса цифровой трансформации общества. Однозначно сказать, какой из этих подходов к цифровизации наиболее актуален, достаточно сложно. Наиболее целесообразным представляется их совместное использование: сами по себе технологии, даже наиболее продвинутые, не могут внедряться в социальную практику бесцельно, что делает актуальным второй подход. И в то же время, без понимания сути технологического процесса внедрения и применения ИКТ даже благое использование цифровизации может обернуться для общества, по меньшей мере, неэффективностью, а в худшем случае, полным подрывом безопасности и хаосом. Это напрямую говорит и об актуальности первого подхода и его применении в совокупности со вторым.

Если обратиться непосредственно к понятию цифровизации государственного управления, то можно отметить, что анализ литературы и нормативно-правовых актов РФ демонстрирует актуальность выделенных подходов и для системы государственного управления.

Как отмечает Коньков А.Е [8, с.57], данные подходы отражаются в двух терминах – политика цифровизации и цифровизация политики. Если первое из них акцентирует внимание на технической стороне вопроса и, как правило, относится к ведению специального профильного государственного органа (в нашей стране таковым является, прежде всего, Министерство цифрового развития, связи и коммуникаций РФ), то второе понятие подразумевает более масштабную трактовку, связанную с применением всеми органами систему публичного управления на всех уровнях цифровых технологий, прежде всего, в интересах граждан, повышения качества, доступности, удобства получения и адресности государственных и муниципальных услуг.

Оба указанных подхода к цифровизации государственного управления имеют место быть и в различных федеральных действующих и уже утративших силу нормативно-правовых актах [5][6], стратегических [1][2][3] и программно-целевых документах РФ [4][7].

На основе анализа данных НПА был сделан следующий вывод. Условно эти документы можно разделить на более ранние (до 2017 года) и более современные (принятые после 2017 года). В более ранних документах, многие из которых

уже потеряли свою силу, в основном фигурирует первый более узкий технический подход, то есть рассматривается политика цифровизации и техническое внедрение ИКТ в систему государственного управления. В более новых и актуальных на данный момент документах рассматривается более широкое понятие цифровизации политики, которое предполагает комплексную перестройку государственного управления за счет новых цифровых технологий.

Таким образом, можно сделать следующий вывод. Для системы государственного управления характерны оба подхода к цифровизации. Наиболее актуальным на данный момент является второй подход, рассматривающий цифровизацию политики с позиции повышения ее качества и удобства для граждан, однако второй технический подход также остается и имеет место быть в системе государственного управления.

### Литература

1. Указ Президента Российской Федерации от 07.05.2018 г. № 204 «О национальных целях и стратегических задачах развития Российской Федерации на период до 2024 года» // Электронный фонд правовой и нормативно-технической документации «Консорциум Кодекс». – URL: <http://docs.cntd.ru/document/konstitucija-rossijskoj-federacii> (дата обращения: 28.04.2022).

2. Указ Президента РФ от 09.05.2017 № 203 «О Стратегии развития информационного общества в Российской Федерации на 2017–2030 годы» // Консультант Плюс. – URL: [http://www.consultant.ru/document/cons\\_doc\\_LAW\\_216363/](http://www.consultant.ru/document/cons_doc_LAW_216363/) (дата обращения: 28.04.2022).

3. Стратегия развития информационного общества в Российской Федерации (утв. Президентом РФ 07.02.2008 № Пр-212) // Консультант Плюс. – URL: [http://www.consultant.ru/document/cons\\_doc\\_LAW\\_92004/](http://www.consultant.ru/document/cons_doc_LAW_92004/) (дата обращения: 28.04.2022).

4. Паспорт национального проекта «Национальная программа «Цифровая экономика Российской Федерации» (утв. президиумом Совета при Президенте РФ по стратегическому развитию и национальным проектам, протокол от 04.06.2019 № 7) // Консультант Плюс. – URL: [http://www.consultant.ru/document/cons\\_doc\\_LAW\\_328854/](http://www.consultant.ru/document/cons_doc_LAW_328854/) (дата обращения: 28.04.2022).

5. Постановление Правительства РФ от 26.03.2016 № 236 «О требованиях к предоставлению в электронной форме государственных и муниципальных услуг» // Консультант Плюс. – URL: [http://www.consultant.ru/document/cons\\_doc\\_LAW\\_195919/](http://www.consultant.ru/document/cons_doc_LAW_195919/) (дата обращения: 28.04.2022).

6. Постановление Правительства РФ от 08.09.2010 № 697 «О единой системе межведомственного электронного взаимодействия» // Консорциум Кодекс. – URL: <https://docs.cntd.ru/document/902234385> (дата обращения: 28.04.2022).

7. Распоряжение Правительства от 20.10.2010 № 1815-р «О государственной программе Российской Федерации «Информационное общество (2011–2020 годы)» // Консорциум Кодекс. – URL: <https://docs.cntd.ru/document/902244983?section=text> (дата обращения: 28.04.2022).

8. *Коньков А.Е.* Цифровизация политики против политики цифровизации / А.Е. Коньков // Вестник СПбГУ. Международные отношения. – 2020. – Т. 13. – Вып. 1. – С. 47–68.



## РАЗВИТИЕ СОЦИАЛЬНО-ТРУДОВЫХ ОТНОШЕНИЙ В СОВРЕМЕННЫХ УСЛОВИЯХ

**Коклягина Дарья Сергеевна,  
Шумских Мария Владимировна**

*Казанский (Приволжский) федеральный университет, Казань, Россия*

*Аннотация.* В статье рассматривается важность изучения и развития социально-трудовых отношений на современном этапе развития. Рассмотрены основные типы трудовых отношений в глобальном масштабе, определены основные черты. Новизной данного исследования является изучение основных показателей развития социального партнерства на примере ПАО «Газпром нефть» и ПАО «Северсталь».

*Ключевые слова:* социально-трудовые отношения, социальное партнерство, переобучение, повышение квалификации, глобализация, полисубъектность, профсоюз, партнеры.

Социально-экономические преобразования последних лет кардинальным образом изменили многие параметры реальности в России. Все перемены, происходящие в социальных отношениях российского общества, затронули все сферы, в том числе и сферу труда. В этих условиях перемены происходят во всем. Меняется состав субъектов, основы, способы, формы и принципы социально-трудового взаимодействия, возникли новые модели социально-трудовых отношений. Традиционные схемы значительным образом трансформировались, так же как и сами взаимодействующие субъекты и их функции, многие из которых стали полностью утраченными.

В результате этого сформировалась следующая ситуация: многие субъекты находятся в состоянии дискомфорта и неопределённости по причине того, что их роль и место в системе социально-трудовых отношений значительно поменялись, а четких «правил игры» и взаимодействия с другими субъектами пока еще не выработано. Помимо этого, современные субъекты социально-трудовых отношений испытывают постоянный недостаток разного рода ресурсов, что является главной причиной появления взаимодействий с другими субъектами, а вот ожидания от них зачастую не могут быть оправданы. Одной из причин такой ситуации считается трансформация ценностных ориентиров участников взаимодействия [1].

Особенно ярко все подобные проблемы проявляются именно в сфере малого и среднего бизнеса, так как это самый молодой, самый гибкий, самый разнообразный и уже достаточно многочисленный сектор современной российской экономики. Но на сегодняшний день сфера социально-трудовых отношений именно в малом и среднем бизнесе представляется мало исследованной. Причин этому можно выделить несколько: проблема доступа к данным и информации, так как сами предприниматели и работники зачастую скрывают достоверные данные по разным причинам, быстрая смена условий их деятельности и существования, а главное – большое разнообразие исследуемых ситуаций и практик взаимодействий, которые и складываются в социально-трудовые отношения.

Кроме того, сегодня в социологической науке присутствует проблема недостаточной разработанности категории «социальное взаимодействие» как основы для анализа социально-трудовых отношений и его субъектов. Решение данной проблемы позволит на качественно новом уровне исследовать социально-трудовые процессы и явления.

В настоящее время научная литература выделяет следующие основные типы отношений в глобальном масштабе (рисунок 1).





Рис. 1. Типы отношений в глобальном масштабе [2]

В условиях продолжающейся трансформации отечественной экономики перманентно возникают качественно новые социально-экономические процессы, которые в свою очередь порождают новые отношения, в том числе социально-трудовые.

Исследование различных теоретических аспектов социально-трудовых отношений показывает, что их характерными чертами являются следующие (рис. 2).

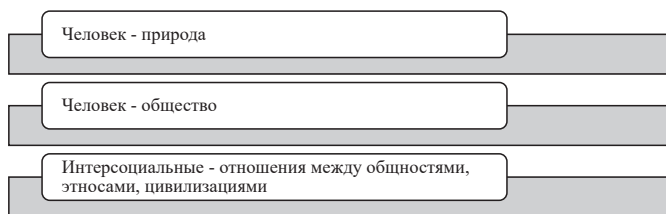

Рис. 2. Характерные черты социально-трудовых отношений [2]

Следовательно, под полисубъектностью понимается множественность субъектов, которые участвуют в социально-трудовых отношениях. Под полиобъектностью понимается взаимодействие субъектов по поводу множества предметов, связанных с трудовой деятельностью. Многоуровневость подразумевает собой отношения между субъектами на разных уровнях.

В системе регулирования социально-трудовых отношений далеко не последнее место занимают предприниматели, или работодатели, участие в регулировании социально-трудовых отношений которых не сводится только к предоставлению рабочих мест, но заключается также в управлении трудом через управление социально-трудовой сферой, где доминируют отношения по поводу общественных и производственных условий труда, по поводу его осуществления, организации, оплаты, дисциплины, по поводу трудовой этики, формирования и функционирования трудовых общностей.

Указанные субъекты посредством закрепленных за ними функций оказывают управленческие воздействия на социально-трудовые отношения определенных уровней. Однако сила воздействия их различна. Федеральный и региональный уровни выполняют в большей степени институциональную функцию и функцию обеспечения социальных программ. На муниципальном уровне, как наиболее приближенному к населению, конкретизируется инструментарий достижения целей по регулированию социально-трудовых отношений. Муниципальный уровень, на котором сконцентрированы материальные, трудовые, финансовые и другие ресурсы территорий, является первичным звеном территориальной структуры отечественной экономики, поэтому происходящие на нем процессы регулирования

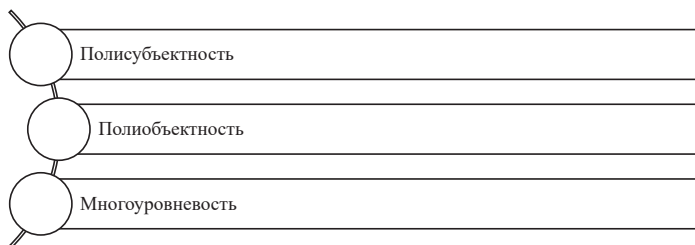
социально-трудовых отношений позволяют выявить резервы и дополнительные возможности для экономического роста и повышения благосостояния населения муниципального образования.

Важным направлением деятельности органов власти различных уровней по регулированию социально-экономических условий жизни общества выступает социальная политика, которая является элементом общегосударственной политики и имеет своей целью повышение уровня и качества жизни населения на основе стимулирования трудовой и хозяйственной активности.

Национальная социальная политика по достижению социальных целей и результатов, связанных с повышением благосостояния населения, улучшением качества его жизни, обеспечением стабильности в обществе, реализуется на различных уровнях с учетом особенностей конкретных территорий. Территории имеют свои обособленные интересы, отраженные в стратегии их развития, определенный производственный и ресурсный потенциал. Территориальные особенности находят отражение в социальной политике в сфере занятости, в области повышения уровня жизни населения. В соответствии с принципом территориального разделения труда, каждая территориальная единица осуществляет использование трудовых ресурсов в соответствии с целями и задачами своего развития, способствует повышению материального и культурного уровня жизни населения, обеспечивает социальную безопасность личности, семьи и общества. При этом бюджет территорий через перераспределение доходов населения составляет экономическую базу социальной политики [1].

Таким образом, процесс регулирования социально-трудовых отношений через социальную политику имеет территориальную специфику и требует координации усилий всех субъектов, что актуализирует задачу создания комплексного механизма их регулирования.

В статье также рассмотрим несколько успешных практик крупных компаний, реализующих социальное партнерство в России, среди которых ПАО «Газпром нефть», ПАО «Северсталь». При разработке и реализации программ кадровой и социальной политики Компания «Газпром нефть» развивает партнерство с профсоюзными организациями. Задачей партнерства «Газпром нефть» видит большее вовлечение профсоюзов в деятельность Компании, расширение компетенций профсоюзных лидеров, которое должно позволить им защищать долгосрочные интересы работников с учетом понимания ключевых целей и задач Компании, развития экономической ситуации и соблюдения баланса интересов всех заинтересованных сторон. Основные показатели развития социального партнерства в компании представлены в таблице 1.

*Таблица 1*

Основные показатели развития социального партнерства  
в ПАО «Газпром нефть» [4]

Показатель	Значение
Количество работников, которые прошли дистанционное обучение	60 тыс. чел.
Количество работников, которые повышали квалификацию и проходили профессиональную переподготовку в вузах	8,9 тыс. чел.
Среднее количество часов обучения, затраченное рабочими	75,7 час.
Среднее количество часов обучения, затраченное руководителями, специалистами и другими служащими	46,3 час.

В основе взаимоотношений Компании «Северсталь» с работниками лежат принципы взаимной ответственности и уважения, социального партнерства, стро-

го соблюдения трудового законодательства. ПАО «Северсталь» признает право работников на свободу создания ассоциаций и ведение коллективных переговоров. Компания видит в профсоюзных организациях ключевых партнеров в обеспечении социальных и трудовых гарантий работников, активных участников стратегического развития. Основные показатели развития социального партнерства в компании представлены в таблице 2.

Таблица 2

Основные показатели развития социального партнерства в ПАО «Северсталь» [3]

Показатель	Значение
Социальные и благотворительные инвестиции	2,3 млрд. руб.
Направлено на мероприятия в области охраны труда и промышленной безопасности	5,5 млрд. руб.
Средняя численность персонала	52,2 тыс. чел.
До 81% выросла вовлеченность сотрудников с 78%	81 %
Средняя продолжительность обучения на одного сотрудника	43,5 часа
Коэффициент LTIFR	0,65

Указанные в таблице показатели свидетельствуют о развитии социально-трудовых отношений, все показатели имеют тенденцию к увеличению. Увеличивается вовлеченность персонала, средняя продолжительность обучения одного сотрудника, инвестиции в развитие социально-трудовых отношений.

Особое значение в системе социального партнерства приобретает в настоящее время работа с молодежью, развитие привлекательных для молодежи направлений, таких как профессиональное переобучение и повышение квалификации, работа советов молодых специалистов, поддержка молодых семей, организация спортивно- и культурно-массовых мероприятий, волонтерского движения, работа в цифровом пространстве.

Таким образом, крупные компании отводят важное значение развитию социально-трудовых отношений. В реализуемой социальной политике компаний заложены ключевые принципы социального партнерства. Компании осознают важность развития социально-трудовых отношений и развития социального партнерства в России.

### Литература

1. *Воловская Н.М.* Социально-трудовые отношения: учебное пособие / Н.М. Воловская. – 3-е изд., перераб. и доп. – М.: ИНФРА-М, 2020. – 185 с.
2. *Одегов Ю.Г.* Экономика труда: учебник и практикум для вузов / Ю.Г. Одегов, Г.Г. Руденко. – 3-е изд., перераб. и доп. – М.: Юрайт, 2022. – 387 с.
3. Социальная сфера ПАО «Северсталь». – URL: <https://severstal.com/rus/sustainable-development/social/>
4. Социальная политика Группы Газпром. – URL: <https://sustainability.gazpromreport.ru/2018/2-people-inside/2-7-social-policy/>

## ЦИФРОВЫЕ ТРЕНДЫ В СФЕРЕ ТУРИЗМА: ВОЗМОЖНОСТИ ИСПОЛЬЗОВАНИЯ ЗАРУБЕЖНОГО ОПЫТА

Левонян Арпине Рудольфовна

Казанский (Приволжский) федеральный университет, Казань, Россия

*Аннотация.* В статье рассмотрены основные тенденции развития туристической сферы в разных странах мира в сравнении по годам, а также обозначены основные тренды цифровизации данной отрасли с целью повышения ее безопасности, комфортности и привлекательности для главной ее целевой группы – туристов.

*Ключевые слова:* туризм, цифровизация в туризме, инновационные технологии, инновации, virtual reality, touch free, Face Id.

В наше время туризм развивается с быстрой скоростью, так как все любят путешествовать и познавать мир. Туризм – один из видов активного отдыха, который позволяет людям выехать не только за пределами своего постоянно места жительства, но и насладиться прекрасным видом на море, достопримечательностями, красивыми сооружениями, ресторанами и так далее. Рассмотрим показатели туризма в мировой экономике в представленной ниже таблице 1.

Таблица 1

Показатели туристической сферы по годам

Показатели	2019 год	2020 год	2021 год
Вклад туризма в мировой ВВП, в % от мирового ВВП	10,3	5,3	6,1
Число рабочих мест в сфере туризма, в % от общего числа рабочих мест в мире	10,0	8,3	9,1
Инвестиции в основной капитал в сфере туризма, в % от общего объема инвестиций	4,4	3,2	-

Из приведенных данных в таблице видно, что за последние 3 года вклад туризма в мировой ВВП значительно уменьшился, на 4 %. Этому способствовали некоторые события. Во-первых, это пандемия, вызванная Covid-19, когда люди не могли выезжать в другие страны и в целом вообще посещать какие-либо мероприятия. Во-вторых, произошло закрытие многих границ, и людям вынуждены были покупать туры только внутри границ своей территории, к примеру, в России можно было купить туры внутри страны с различными экскурсиями. Соответственно, сократилось количество рабочих мест в сфере туризма на 1 %, а также инвестиции в основной капитал, потому что в целом сократился туристический поток. Приведем данные в таблице № 2.

Таблица 2

Количество туристов по странам и по годам

№ рейтинга	Страны	Количество людей (млн. человек)		
		2019 г.	2020 г.	2021 г.
1	Франция	89,5	-	-
2	Испания	82,8	83,4	19,1
3	Италия	61,7	64,5	25,3
4	Турция	45,7	51,3	15,8
5	Германия	38,7	39,5	12,3
6	Великобритания	38,6	39,2	-

7	Австрия	30,7	31,8	15,2
8	Греция	30,2	31,4	7,3
9	Португалия	22,7	24,5	6,7
10	Россия	24,5	24,3	6,5

Лидером в туристической сфере является Франция, это одна из наиболее популярных стран мира, которая славится своими достопримечательностями, вкуснейшими круассанами, потрясающими пейзажами, средневековой архитектурой. Однако, покупая тур, турист обращает внимание и на другие факторы, которые связаны с развитой инфраструктурой города, комфортностью отеля, отличным питанием, возможностью приобрести экскурсии и сувениры. Если проанализировать данные по затратам туристов, то наблюдается та же самая тенденция: за последние два года: они значительно сократились, так как люди стали просто меньше путешествовать. Рассмотрим статистику по затратам туристов (таблица 3).

Таблица 3

Туристические расходы по годам и по странам

Страна	Расходы в млрд.долларах	
	2020 год	2021 год
Франция	128,5	102,7
Испания	66,7	50,1
Италия	116,9	118,1
США	1085,2	731,7
Германия	321,4	212,3
Великобритания	186,7	118,3
Китай	931,9	459,8
Япония	214,3	134,5
Бразилия	81,1	70,2
Россия	44,2	40,1

Туристическая отрасль сейчас находится в кризисе, необходимо время, чтобы восстановить ее на прежний уровень. В данном случае, чтобы продвинуться и быть в тренде, можно использовать различные инновационные технологии. В данный момент туристические агентства стараются следовать различным трендам, которые позволяют не только быстро совершить покупку тура, но и действительно запомнить этот тур надолго.

Перечислим основные тенденции, наметившиеся в туристической сфере за последние годы.

Touch free – это бесконтактные технологии, которые позволяют человеку совершать покупку билета или забронировать своё место при помощи face ID или с помощью биометрических данных. Наиболее популярным местом для использования данной технологии являются аэропорты.

Санитэги для багажа – это дезинфекция багажа или ручной клади людей для снижения риска заражения различными видами инфекций. Компания Simplifying придумала такую технологию, как «сканированные путешествия», которая предполагает наклеивание специального штрих-кода на чемодан после его дезинфекции ультрафиолетовыми лучами прямо в сканере.

Intelligent Sanitisation Robots – это использование роботов, которые распыляют дезинфицирующие средства по всему аэропорту. Кроме этого, в Гонконге,

были установлены кабинки для дезинфекции людей, в которых полностью уничтожаются микробы, бактерии и вирусы начиная от головы до ног на 99,9%.

Evolv Edge – это стойки для сканирования людей и их багажа в аэропортах для повышения полной безопасности, так как при помощи данной технологии, можно понять, что человек несёт в сумке, в руке, в кармане.

Рестораны также используют современные инновации, чтобы максимально удовлетворить своих клиентов, они используют специальные технологии, которые при помощи сканирования глаз помогают людям создать блюдо из предложенных ингредиентов.

В гостиницах активно начинают использовать роботов при бронировании тура, а также для заказа еды или вызова клининговых услуг.

Современный турист требовательный, изощренный и избалованный, предпочитает двигаться быстро и самостоятельно. Так компания Sixt начала организовывать поставку автомобилей возле аэропортов, чтобы туристы по прилёту смогли оперативно взять машину и добраться до точки назначения.

Таким образом, можно констатировать факт, что сфера туризма активно наполняется разнообразными новыми технологиями, которые расширяют возможности и создают дополнительные удобства в данном сегмента с помощью Face Id, виртуальных экскурсий или online турагентств, что повышает комфорт во время путешествия и помогает предугадывать и удовлетворять желания клиентов.

### **Литература**

1. Стратегии digital-трансформации в туризме. – URL: <https://vc.ru/marketing/47825-strategii-digital-transformacii-v-turizme> (дата обращения: 25.10.2022).

2. Цифровая трансформация в туризме: тренды 2020. – URL: <https://vc.ru/flood/85973-cifrovaya-transformaciya-v-turizme-trendy-2020> (дата обращения: 30.10.2022).

3. Черевичко Т.В. Цифровизация туризма: формы проявления / Т.В. Черевичко, Т.В. Темякова. – URL: <http://www.mce.su/rus/presentations/p356550/> (дата обращения: 31.10.2022).

4. Цифровой туризм: какие сегменты рынка организованных путешествий оцифровываются прежде всего? – URL: <https://firstlinesoftware.ru/news/blog/345-tsifrovoy-turizm-kakie>– (дата обращения: 01.11.2022).

5. Тренды в туризме 2022. – URL: <https://www.skyscanner.ru/news/travel-tech-post-coronavirus>. Дата обращения: 02.11.2022

## **РАЗВИТИЕ ТЕОРЕТИЧЕСКИХ ПОДХОДОВ К ТРАКТОВКЕ ПРОЦЕССОВ ИНФОРМАТИЗАЦИИ СФЕРЫ ПУБЛИЧНЫХ УСЛУГ**

**Маргамов Айнура Раифович**

*Казанский кооперативный институт Российского университета кооперации,  
Казань, Россия*

*Аннотация.* В статье представлены альтернативные подходы к трактовке особенностей инновационных процессов в сфере услуг в целом и в секторе публичных услуг в частности. Показано, что в настоящее время имеют место альтернативные подходы к трактовке инноваций в сфере услуг, которые: исходят из признания доминирующей роли материального производства и отрицания самостоятельности сервисных инноваций; признают самобытность инноваций в сфере услуг; рассматривают сектор услуг как лидера в инновационных процессах; указывают на необходимость интеграции положений технократического подхода

и достижений теории сервисной экономики. Определены основные положения модели обратного цикла, которые раскрывают роль инноваций в развитии сектора публичного управления.

*Ключевые слова:* публичные услуги, сектор государственного управления, информатизация и цифровизация, технологические инновации, сервисные инновации, модель обратного цикла.

В 2000-2010 гг. наблюдается повышенный интерес со стороны представителей различных экономических школ и течений к проблеме инноваций в сфере услуг. Это находит отражение в многочисленных публикациях, авторы которых делают попытки перехода от технократических трактовок, характерных для индустриального общества, к анализу инноваций, доминирующих в постиндустриальной экономике. Подобные инновации принимают формы социальных, организационных и сервисных нововведений. В предыдущие периоды развития экономики инновационные процессы анализировались с учетом их потенциала для получения прибыли, что, в частности, нашло отражение в многочисленных программных документах международных организаций. Так, в Руководстве Осло [1], принятого Организацией экономического сотрудничества и развития (ОЭСР), определены атрибутивные признаки и закреплена конкретная форма инноваций в сфере услуг. В соответствии положениями данного документа государственные услуги не могли рассматриваться в качестве сферы реализации нововведений. Начало системной цифровизации инструментов администрирования показало, что инновации выступают необходимым условием эффективности государственного регулирования экономики, что предопределило актуальность данного исследования.

На протяжении длительного промежутка времени публичные услуги не рассматривались в качестве сферы внедрения инноваций по ряду причин. Во-первых, государство обладает монополией на оказание ряда услуг, что обуславливает отсутствие конкуренции в этом секторе и низкую мотивацию органов публичного управления к участию в инновационном процессе. Во-вторых, ограниченность бюджетных ресурсов и «бесплатность» услуг для населения не позволяет финансировать в должной мере инновационные проекты. В-третьих, следует учитывать инертность бюрократического аппарата, для которого характерна низкая адаптивность к изменениям факторов внешней среды.

Одновременно следует признать наличие ряда предпосылок для формирования инновационной ориентации деятельности в секторе государственного управления. Это обусловлено тем, что активность государства как регулятора и участника инновационных процессов повышается в случае внедрения нововведений в деятельность органов управления. Тем самым, формирование стратегий инновационного развития национальной экономики стимулировало изменение технологий государственного менеджмента. Кроме того, в сфере публичных услуг присутствуют субъекты, которые традиционно ведут инновационную деятельность. К ним относятся научно-исследовательские организации, а также учреждения здравоохранения. Наконец, существуют границы между государственными и частными услугами, которые изменяются в пространстве и времени, что инициирует конкуренцию между государственными и частными услугами. Это проявляется в том, что некоторые государственные услуги могут предоставляться частным поставщикам или осуществляться в рамках государственно-частного партнерства (ГЧП). Следует также учитывать последствия экономических кризисов и демографических изменений, которые стимулируют усилия по рационализации производства и возникновению новых социальных потребностей.

Сравнительный анализ работ, посвященных инновациям в сфере услуг, позволяет выделить в четыре подхода к их трактовке, которые условно можно обозначить

как «ассимиляция», «демаркация», «инверсия» и «интеграция». Данные подходы отражают различия в понимании взаимосвязи инновационных процессов в сфере сервиса с инновациями в секторе промышленного производства. Так, технократическое направление рассматривает инновации в сфере услуг с использованием понятийного аппарата и аналитического инструментария, которые использовались в ходе изучения нововведений в сфере материального производства с учетом их взаимосвязи с техническими системами. Реализация данного подхода приводит к трактовке инноваций в сфере услуг как побочного следствия социально-экономического развития, а сервисные нововведения – как результат реализации инноваций в секторе материального производства («ассимиляция»). Альтернативой ему выступает попытка дифференциации (или разграничения) инноваций в сфере услуг, которая исходит из признания специфики сервисной деятельности. Третье направление отражает «реванш» сектора услуг, или повышенное внимание к активной роли, которую наукоемкие услуги играют в инновационных процессах во всех сферах экономической деятельности. Наконец, интегративное направление выражается в разработке аналитической модели, способной учитывать особенности материальных и нематериальных результатов деятельности, а также специфику технологических и иных инноваций. На наш взгляд, понимание особенностей нововведений в сфере государственных услуг может сформироваться на учете результатов изысканий в рамках перечисленных теоретико-методических подходов.

По сравнению со сферой исследований инноваций в сфере материального производства область исследований инноваций в сфере услуг в настоящее время не получила существенного развития. Этот сектор сформировался с учетом подчиненного (второстепенного) характера сферы услуг в экономике индустриального типа. Подобная позиция доминирует в программных документах международных организаций и отдельных государств (например, руководствах Фраскати [3] и др.). Несмотря на активное развитие третичного сектора экономики и признание растущей роли услуг в современном мире, в работах, посвященных исследованию инноваций в этой сфере по-прежнему доминирует технологический уклон. Такой подход к инновациям объясняется экспертами тем, что услуги не участвуют в производстве технологических инноваций, а ограничиваются сферой внедрения технологий, производимых производственными секторами. Сторонники данной позиции анализируют последствия распространения технологических инноваций для сферы услуг или пытаются выявить траектории развития инноваций в данной области деятельности. При этом внедрение информационно-коммуникационных технологий (ИКТ) в сфере услуг часто описывается с помощью экономико-математических моделей, учитывающих показатели занятости, уровня производительности и квалификации работников, характер организации труда, взаимозаменяемость услуг и их качество и др. Указанные модели позволяют выявить характер воздействия технологических инноваций на одну или несколько переменных. Так, проведенные исследования показали, что повышение производительности труда и последующее сокращение рабочих мест предопределены внедрением информационных технологий в систему государственного управления. Компьютеризация бэк-офисов позволила снизить затраты за счет стандартизации задач и достижения экономии за счет масштаба. Другой тип экономико-математических моделей предполагают децентрализованные вычисления, иллюстрирующих тенденцию снижения затрат и повышения качества услуг как закономерных результатов внедрения технологических инноваций. Исследователи доказывают, что внедрение ИКТ ведет к повышению производительности труда работников органов управления, которые вынуждены решать расширяющийся перечень задач, улучшить качество услуг, предоставляемых пользователям, что находит отражение в скорости предоставления публичных услуг, обеспечении их доступности, а также в инте-



грации услуг (принцип «единого окна»). Одной из проблем, которая не анализируется в процессе исследования сферы услуг в целом, но приобретает актуальность в связи с внедрением ИКТ и развитием перечня государственных услуг, выступает проблема цифрового разрыва. Ее значимость возрастает в связи с характером конкретных задач, решаемых органами государственного управления.

В контексте данного исследования особого внимания заслуживает модель обратного цикла Р. Барраса [2], что обусловлено следующими причинами: во-первых, данная модель представляет собой одну из первых попыток объяснения особенностей и механизма реализации инновационных процессов в сфере услуг; во-вторых, данная модель является основой для систематизации и согласования положений различных подходов к решению данной проблемы; в-третьих, она была разработана на основе эмпирических исследований особенностей услуг, обладающих признаками частных, общественных и смешанных благ (в частности, местных коммунальных услуг. Модель Р. Барраса представляет собой теоретический подход к исследованию технологических инноваций, возникших в сфере материального производства, в сфере услуг. В отличие от традиционной конфигурации инновационного цикла, в составе которого выделяются фаза доминирования продуктовых инноваций вплоть до разработки «доминирующего дизайна» и следующая за ней фаза доминирующих технологических инноваций, в сервисном цикле на первых двух фазах доминируют технологические инновации (инкрементальные и радикальные), которые замещаются на последнем этапе инновационным продуктом. Следует отметить, что каждая фаза этого цикла осуществляется с помощью различных технологий, которые соответствуют различным волнам компьютеризации бизнес-процессов.

Модель обратного цикла применима ко всем организациям индустриальной эпохи, деятельность которых сосредоточена на обработке информации. Тем самым, она может быть использована для анализа особенностей функционирования органов государственного управления. Первая волна компьютеризации, которая характеризовалась началом использования мэйнфреймов, или универсальных высокопроизводительных отказоустойчивых серверов со значительными ресурсами ввода-вывода началась с внедрения в бэк-офисах дополнительных технологических инноваций, направленных на повышение эффективности процессов и снижение затрат. В качестве примера можно привести процесс компьютеризации учета персонала и заработной платы, что имело место в секторе государственных и коммерческих услуг.

Вторая волна компьютеризации, связанная с внедрением мини- и микрокомпьютеров, была вызвана более радикальными технологическими инновациями, которые повлияли на характер деятельности фронт-офис администраций в части повышения качества обслуживания и показателей эффективности функционирования сотрудников. К ним относятся, например, предоставление органами государственного управления в онлайн-режиме информации или административных форм, проведение онлайн-регистрации сделок, компьютеризированное управление в администрациях муниципальных образований списками очередников на предоставление жилья или мест в дошкольных образовательных учреждениях, установка и обслуживание электронных систем и др. Аналогичные процессы происходят в секторе услуг, характеризующихся признаками смешанных благ (например, автоматические билетные кассы (концерты, музеи и др.).

Третья волна компьютеризации (сетей) вызывает внедрение продуктовых инноваций, которые учитывают опыт функционирования «электронных администраций», предполагающих проведение подавляющего большинства административных процедур в сети Интернет. Реализация модели электронного правительства направлена на дематериализацию традиционных административных

процедур, что находит, в частности, отражение в создании в Российской Федерации Федеральной государственной информационной системы «Единый портал государственных и муниципальных услуг (функций)» (Единый портал госуслуг, ЕПГУ), который представляет собой справочно-информационный интернет-портал. На третьем этапе модель Барраса фокусируется в основном на электронных услугах, предоставляемых клиенту или конечному потребителю (в случае государственных услуг, GtoC). При этом модель может быть экстраполирована на других получателей, включающих корпоративных клиентов (GtoB) и другие государственные органы (GtoG), при этом активизируются взаимоотношения по горизонтали (служебные отношения с другими государственными учреждениями) или по вертикали (отношения с органами государственного управления более высокого уровня).

Проведенное исследование показало, что современный этап развития может трактоваться одновременно как сервисная экономики и как информационное общество. Это определяет повышенный интерес к особенностям сервисных инноваций в целом и в частности к закономерностям инновационных процессов в сфере услуг. Отказ от технократического подхода к трактовке инноваций в сфере услуг и в секторе публичного управления замещается моделями, учитывающими особенности инновационного цикла.

### **Литература**

1. Руководство ОСЛО. Рекомендации по сбору и анализу данных по инновациям. – М.: Центр исследований и статистики науки, 2010. – 108 с. – URL: [https://mgimod.ru/upload/docs\\_6/ruk.oslo.pdf](https://mgimod.ru/upload/docs_6/ruk.oslo.pdf). (дата обращения: 30.10.2022).
2. *Barras R.* Towards a theory of innovation in services // *Research Policy*. – 1986. – № 15. – P. 161–173.
3. *Oecd (2015), frascati manual 2015: guidelines for collecting and reporting data on research and experimental development, the measurement of scientific, technological and innovation activities.* – URL: <http://dx.doi.org/10.1787/9789264239012-en> (дата обращения: 30.10.2022).

## **ЦИФРОВАЯ ПЛОЩАДКА ДЛЯ РЕАЛИЗАЦИИ ПРЕДОСТАВЛЕНИЯ В БЕЗЗАЯВИТЕЛЬНОЙ ОСНОВЕ ЛЬГОТ НАСЕЛЕНИЮ**

**Лопухова Наталья Владимировна,  
Садриева Лейсан Искандеровна**

*Казанский (Приволжский) федеральный университет, Казань, Россия*

*Аннотация.* В статье сделано предложение о внесении изменений № 59-ФЗ в связи с обращением В.В. Путина к Федеральному собранию от 21 апреля 2021 года с инициативой развития получения помощи гражданами на беззаявительной основе [2].

*Ключевые слова:* цифровизация, государственная помощь, государственные органы власти, помощь гражданам, информационная платформа.

В настоящее время в Российской Федерации существуют следующие онлайн-ресурсы для обращения в государственные органы (таблица 1).

Данные приложения и онлайн-порталы действуют на заявительной основе, и многие подведомственные организации не могут передавать и получать информацию между собой.

С целью получения государственной поддержки без обращения в органы власти, а также облегчения нагрузки на государственные структуры необходимо создать цифровую площадку для граждан, которая позволит производить обмен информацией о гражданах между подведомственными структурами.

Портал госуслуги	Мой налог
Мои документы онлайн	Госуслуги. Решаем вместе
Пенсионный фонд	Емиас.инфо
Следственный комитет	Моя Москва
ФССП	Активный гражданин
Налоги ФЛ	Наш Санкт-Петербург
МВД	Личный кабинет предпринимателя

Цифровая площадка будет иметь схожую с Госуслугами структуру: гражданин при регистрации соглашается с правилами обработки личных данных, вводит данные всех документов (паспорт, снилс, инн, справки об инвалидности, пенсионное удостоверение и т.д.). После чего эти данные будут направлены во все министерства и ведомства. Каждое министерство будет рассматривать данные гражданина по собственным критериям и направлять ему уведомления о возможности получить определенную выплату, государственную поддержку или о необходимости заполнить недостающие данные.

Цель данного законопроекта заключается в том, что граждане смогут пользоваться услугами и поддержкой государственных органов, не выходя из дома и не заполняя дополнительные документы на сайты разных инстанций. В одном приложении будут представлены как права, так и обязанности граждан. К примеру, в одном окне гражданину будет предоставляться возможность получить материальные выплаты за школьников в семье, а в другом окне будет даваться информация о необходимости погасить налоговую задолженность или пройти технический осмотр автомобиля.

К примеру, гражданин ввел данные всех документов в систему. Система, отсканировав документы, направила их в соответствующие инстанции. Далее, каждое ведомство будет самостоятельно контролировать документооборот данного гражданина. Если у него истекает период использования водительского удостоверения, то при наличии всех необходимых документов, заявка на продление водительского удостоверения будет автоматически направлена в ГИБДД, далее будет оформлено новое водительское удостоверение, после чего гражданину придет уведомление о необходимости забрать документ.

В случае, если у гражданина будут представлены не все документы и заполнены не все формы, ему придет уведомление от соответствующих органов.

Предполагается ввести данную онлайн-платформу в тестовом режиме в республике Татарстан, так как 2022 год в республике объявлен годом цифровизации. Также в РТ имеется город высоких технологий-Иннополис, согласно рейтингу российских регионов России по научно-технологическому развитию, Татарстан находится в тройке лидеров и имеет достаточное количество IT-парков для разработки и тестирования данной инициативы. [3] Также в Татарстане имеются 3 крупные компании по оказанию ИТ-услуг и разработке программного обеспечения [4].

В дальнейшем предполагается распространить работу данной онлайн-платформы во всех регионах страны.

Данная инициатива позволит значительно снизить нагрузку на государственные органы, уменьшить количество офисов для приема граждан (сокращение данной статьи расходов), также поможет сократить использование бумажных носителей, что благоприятно скажется на окружающей среде, сократит время как

граждан, которое они тратят на получение государственных услуг в офлайн формате, так и работников государственных учреждений на прием граждан и обработку их заявлений.

Для осуществления данной законодательной инициативы предполагается редактировать действующий в настоящее время в Российской Федерации Федеральный закон от 02.05.2006 №59-ФЗ (ред.от 27.12.2018) «О порядке рассмотрения обращения граждан Российской Федерации» [1].

В статье 1 рассматривается сфера применения настоящего закона.

«1. Настоящим Федеральным законом регулируются правоотношения, связанные с реализацией гражданином Российской Федерации (далее также – гражданином) закрепленного за ним Конституцией Российской Федерации права на обращение в государственные органы и органы местного самоуправления, а также устанавливается порядок рассмотрения обращений граждан государственными органами, органами местного самоуправления и должностными лицами.» В данную статью необходимо добавить информацию об онлайн обращении граждан в государственные органы и органы местного самоуправления.

Статья 2. Право граждан на обращение.

«1. Граждане имеют право обращаться лично, а также направлять индивидуальные и коллективные обращения, включая обращения объединений граждан, в том числе юридических лиц, в государственные органы, органы местного самоуправления и их должностным лицам, в государственные и муниципальные учреждения и иные организации, на которые возложено осуществление публично значимых функций, и их должностным лицам.» В данном пункте статьи 2 стоит добавить о возможности коллективных дистанционных обращений в органы власти.

«3. Рассмотрение обращений граждан осуществляется бесплатно.» В третьем пункте статьи 2 стоит отметить, что рассмотрение обращений граждан осуществляется бесплатно и в форме подачи заявления.

Третья статья не требует внесения изменений.

Статья 4. Основные термины, используемые в настоящем Федеральном законе

«Для целей настоящего Федерального закона используются следующие основные термины:

1) обращение гражданина (далее – обращение) – направленные в государственный орган, орган местного самоуправления или должностному лицу в письменной форме или в форме электронного документа предложение, заявление или жалоба, а также устное обращение гражданина в государственный орган, орган местного самоуправления». В определении данного термина необходимо добавить онлайн форму обращения через платформу.»

Остальные пункты статьи 4 не требуют изменений.

Статьи 5 и 6 не требуют редактирования для данной законодательной инициативы.

«Статья 7. Требования к письменному обращению»

Первые 2 пункта статьи 7 не требуют внесения изменений.

«3. Обращение, поступившее в государственный орган, орган местного самоуправления или должностному лицу в форме электронного документа, подлежит рассмотрению в порядке, установленном настоящим Федеральным законом. В обращении гражданин в обязательном порядке указывает свои фамилию, имя, отчество (последнее – при наличии), адрес электронной почты, по которому должны быть направлены ответ, уведомление о переадресации обращения. Гражданин вправе приложить к такому обращению необходимые документы и материалы в электронной форме.» Третий пункт статьи 7 необходимо полностью видоизменить. Данный пункт должен раскрывать особенности получения государственной

поддержки и помощи в беззаявительной форме. Необходимо описать механизмы рассмотрения документов гражданина после заполнения им всех необходимых документов на онлайн-платформе.»

«Статья 8. Направление и регистрация письменного обращения»

Данная статья не подлежит редактированию, так как граждане сохраняют право на письменные обращения в органы власти.

9,10,11 статьи не требуют редактирования.

«Статья 12. Сроки рассмотрения письменного обращения»

«1. Письменное обращение, поступившее в государственный орган, орган местного самоуправления или должностному лицу в соответствии с их компетенцией, рассматривается в течение 30 дней со дня регистрации письменного обращения, за исключением случая, указанного в части 1.1. настоящей статьи.

1.1. Письменное обращение, поступившее высшему должностному лицу субъекта Российской Федерации (руководителю высшего исполнительного органа государственной власти субъекта Российской Федерации) и содержащее информацию о фактах возможных нарушений законодательства Российской Федерации в сфере миграции, рассматривается в течение 20 дней со дня регистрации письменного обращения.

2. В исключительных случаях, а также в случае направления запроса, предусмотренного частью 2 статьи 10 настоящего Федерального закона, руководитель государственного органа или органа местного самоуправления, должностное лицо либо уполномоченное на то лицо вправе продлить срок рассмотрения обращения не более чем на 30 дней, уведомив о продлении срока его рассмотрения гражданина, направившего обращение.»

В данной статье необходимо добавить о сроках рассмотрения документов граждан на онлайн-платформе. В течении 14 дней после регистрации на платформе все подведомственные структуры должны произвести анализ и направить ответ гражданину о прилагаемых для него выплатах, льготах и пособиях. Также в течении каждых 30 дней подведомственные структуры должны рассматривать документы граждан на наличие новых выплат и штрафов.

13-18 статьи не требуют редактирования.

Таким образом, данное приложение позволит оптимизировать систему государственной поддержки граждан и снизит расходы на содержание и обслуживание офисов приема граждан.

### Литература

1. Закон Российской Федерации «О порядке рассмотрения обращений граждан Российской Федерации» от 02.05.2006 № 59 // Российская газета. – 2006. – № 1. – Ст. 1, с изм. и доп., в ред. от 27.12.2018.

2. Официальный сайт «Президент России». – URL: <http://www.kremlin.ru/events/president/transcripts/messages/65418> (дата обращения: 29.10.2022).

3. Рейтинг российских регионов по научно-технологическому развитию // Риа-новости. – URL: <https://ria.ru/20221024/tekhnologii-1826145476.html> (дата обращения: 29.10.2022).

4. Крупнейшие ИТ-компании России 2021 // Cnews. – URL: [https://www.cnews.ru/reviews/rynok\\_it\\_itogi\\_2021/review\\_table/6927a840f4a0bc16314628d46be09271c895f6e0](https://www.cnews.ru/reviews/rynok_it_itogi_2021/review_table/6927a840f4a0bc16314628d46be09271c895f6e0) (дата обращения: 29.10.2022).

## ОЦЕНКА ЦИФРОВОЙ АКТИВНОСТИ ЖИТЕЛЕЙ ГОРОДА КАЗАНИ

**Куликова Камила Олеговна,  
Хабибрахманова Резеда Ринатовна**

*Казанский (Приволжский) федеральный университет, Казань, Россия*

*Аннотация.* Статья посвящена актуальной на сегодняшний день теме – цифровизации общества. В ней представлены результаты оценки цифровой активности молодежи города Казани. Оценка осуществлялась на основе пилотного опроса студентов Казанского федерального университета.

*Ключевые слова:* цифровая трансформация, цифровизация, цифровая грамотность, цифровая активность, digital-процессы, цифровые технологии, техническая инфраструктура.

Активная политика цифровизации общества в рамках государственной программы «Цифровая экономика Российской Федерации», перевод всевозможных услуг в цифровой формат, а также вызовы COVID-19, в частности ограничение социальных контактов, повлияли на то, что общество стало динамично включаться в трансформационные digital-процессы. Подобный мировой тренд развития мотивирует граждан взаимодействовать с передовыми технологиями и цифровыми решениями, на фоне чего возрастает цифровая активность.

Для одной части населения цифровая эпоха дает возможность получать широкий доступ к различной информации и услугам из любой точки страны или мира. Однако для другой части населения усиленное развитие цифровых платформ становится вызовом, порождающим сопротивление изменениям. Такое явление возникает ввиду, во-первых, неосведомленности граждан о цифровых возможностях, а также отсутствия компетенций работы с устройствами и онлайн системами, в последствии – непонимания важности и необходимости применения цифровых технологий.

Ещё одной причиной сопротивления цифровой трансформации может быть страх становления информационно-прозрачным как перед государством, так и представителями сферы киберпреступности. Сомнения в сохранности личных данных, вносимых на цифровых платформах, снижают доверие к ним со стороны граждан, в этой связи процессы цифровизации могут казаться опасными.

Для всестороннего понимания и грамотной оценки цифровой активности необходимо четко знать, что подразумевается под определением «цифровая активность населения». Мы провели анализ данного термина, употребляемого в научных работах различных авторов, и представили результаты в таблице 1.

Мы будем придерживаться следующего определения: цифровая активность – это не только осознание перехода в цифровой формат, но и продуктивное использование потенциала технической инфраструктуры и цифровых технологий, платформенных решений и цифрового пространства во всех сферах жизни.

Уровень цифровой активности и готовность включения в цифровую среду зависит от множества факторов, например, от наличия технологических условий, от уровня цифровой грамотности населения, от цифровых компетенций для использования продуктов цифровой трансформации.

Для исследования уровня цифровой активности населения и изучения использования конкретных цифровых решений, нами был проведен пилотный анкетный опрос среди студентов Казанского федерального университета.

На вопрос, касающийся пользования цифровыми технологиями, 90% респондентов ответили, что часто применяют цифровые технологии, 10% – иногда поль-

зуются цифровыми ресурсами. Среднее значение экранного времени у участников анкетирования составило 7 часов 29 минут.

Таблица 1

Определения цифровой активности населения

Авторы	Определения
В.В. Степанова, А.В. Уханова	Цифровую активность населения – использование онлайн-контента, например, участие в интерактивном социальном взаимодействии посредством современных коммуникационных мероприятий или с использованием цифровых возможностей [1].
А.А. Березин, И.В. Палаткин	Цифровая активность – уровень цифровой восприимчивости общества, обусловленный многими факторами, в том числе, историческими особенностями протекания процессов цифровизации, социокультурными установками населения, например, с уровнем межличностного доверия и доверия к власти [2].
Э.И. Никонова	Цифровая активность – это сознательное, постоянное использование цифровых технологий во всех сферах жизни, цифровое поведение личности, которое предполагает формирование определенных целей, знаний и навыков в цифровой среде, процесс реализации потребностей личности в цифровом пространстве, рост которого влечёт за собой социальные риски [3].

На вопрос, касающийся уровня владения цифровыми ресурсами, ответы «отличного уровня» и «хорошего уровня» распределились равным образом – 46,7%, оставшиеся 6,7% респондентов отметили, что имеют средний уровень владения (Рис. 1).



Рис. 1. Уровень владения цифровыми технологиями

Если говорить про трудности, с которыми столкнулись респонденты в процессе взаимодействия с цифровыми технологиями, то они возникли всего у 20% опрошенных, у 80% сложностей не было. Респонденты конкретизировали, какие именно были трудности – они связаны с работой на компьютере. Так у 38,5% опрошенных проблемы возникли с недостаточным знанием программного обеспечения, у 15,4% – сложности были связаны с отсутствием самого устройства, 7,7% опрошенных отметили «недостаточное знание программ Microsoft (Word, Excel, PowerPoint, Access)» (Рис. 2).

На рисунке 3 приведён перечень цифровых решений, которые респонденты используют в повседневной жизни. Так чаще всего пользуются поиском информации для учёбы в сети Интернет (100%) и онлайн-банком (100%). Иногда пользуются такими сервисами, как Пушкинская карта – 50% опрошенных, онлайн-запись

к врачу – 65 %. Услуги онлайн-университетов и онлайн-оплата налогов актуальны 45% студентов. Однако онлайн-посещение выставок и онлайн-консультация врача не распространены среди анкетированных, результаты показали, что 80% и 95% соответственно никогда не пользуются такими возможностями.



Рис. 2. Трудности в работе с компьютером



Рис. 3. Частота использования онлайн-услуг

Таким образом, анализ результатов пилотного опроса студентов университета позволяет сделать вывод о том, что цифровая активность прямо пропорциональна уровню цифровой трансформации и степени оснащённости соответствующей техникой и программным обеспечением. Стоит отметить, что цифровая вовлечённость студентов находится на достаточно высоком уровне. Однако цифровая активность наблюдается не во всех, изученных областях. Для эффективного включения граждан в цифровое пространство, необходимо совершенствование уже имеющихся информационных систем, чтобы они стали более интуитивными и удобными, а также разработка платформенных решений в востребованных сферах жизни.

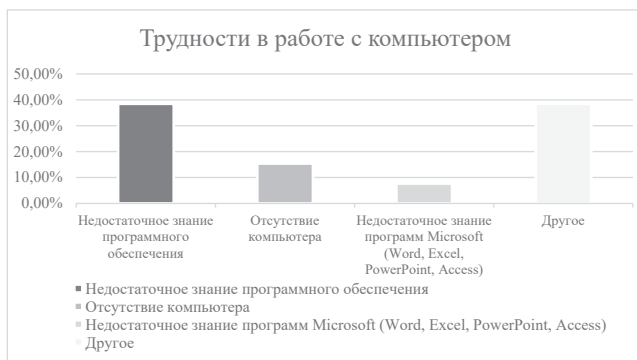
### Литература

1. Степанова В.В. Оценка цифровых экосистем регионов России / В.В. Степанова, А.В. Уханова, А.В. Григоришин, Д.Б. Яхьяев // Экономические и социальные перемены: факты, тенденции, прогноз. – 2019. – URL: <https://clck.ru/32XzcH> (дата обращения: 31.09.2022).

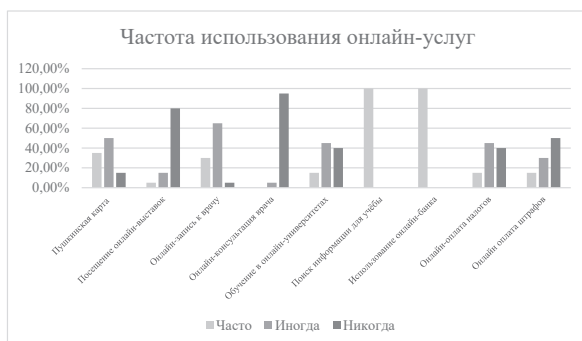

2. Березин А.А. Социальные медиа как индикатор цифровой активности и цифровой зрелости населения / А.А. Березин, И.В. Палаткин, С.М. Васин и др. // Проблемы современной экономики. – 2019/ – URL: <https://cyberleninka.ru/article/n/sotsialnye-media-kak-indikator-tsifrovoy-aktivnosti-i-tsifrovoy-zrelosti-naseleniya/viewer> (дата обращения: 31.09.2022).

3. Никонова Э.И. Цифровая активность студенческой молодежи в процессе удовлетворения социальных потребностей / Э.И. Никонова // Вестник экономики, права и социологии. – 2021. – URL: <https://cyberleninka.ru/article/n/tsifrovaya-aktivnost-studencheskoy-molodezhi-v-protssesse-udovletvoreniya-sotsialnyh-potrebnostey> (дата обращения: 31.09.2022).

## **АНАЛИЗ ДЕМОГРАФИЧЕСКИХ ПРОЦЕССОВ В ОТДЕЛЬНЫХ РЕГИОНАХ ПРИВОЛЖСКОГО ФЕДЕРАЛЬНОГО ОКРУГА РОССИИ**

**Хайретдинова Розалина Фаридовна**

*Казанский (Приволжский) федеральный университет, Казань, Россия*

*Аннотация.* В настоящее время в Российской Федерации сложилась крайне неблагоприятная ситуация в области воспроизводства населения, которая может быть охарактеризована как затянувшийся демографический кризис, ведущий к необратимым негативным демографическим, а значит, экономическим и социальным последствиям. Все это требует анализа современной демографической ситуации и проведения на его основе грамотной демографической политики. В рамках статьи предпринята попытка оценить демографическую ситуацию в регионах Приволжского федерального округа Российской Федерации, выявить проблемы в этой сфере и разработать рекомендации по их решению.

*Ключевые слова:* демография, естественный прирост (убыль) населения, миграционный прирост, демографические процессы, демографическая политика.

На сегодняшний день регулирование демографических процессов в Российской Федерации является важным аспектом в обеспечении безопасности личности и государства в целом, так как усугубление демографических проблем в нашей стране может привести к дезорганизации всего общества. Поэтому жизненно необходима эффективная государственная демографическая политика, которая отвечала бы интересам национального развития.

В настоящее время происходят негативные изменения в демографической сфере. Они выражаются в дисбалансе естественного движения населения, то есть в превышении уровня смертности над уровнем рождаемости, что приводит к убыли населения. Последствия этих событий, несомненно, затронут все сферы жизнедеятельности, так как все сферы общественной жизни тесно связаны друг с другом и взаимодействуют между собой. Также негативные тенденции можно заметить и в миграционных движениях населения, которые непосредственно влияют на демографические процессы в стране. Как известно, управление миграционными потоками – сложный и тяжело контролируемый процесс. Именно поэтому существует угроза неконтрольного миграционного перемещения населения, приводящего к ослаблению регионального и национального пространства [2, с. 1]. А это наносит ущерб национальной безопасности страны. Значит, для недопущения демографического кризиса в стране необходимо четкое координирование данного процесса и эффективное регулирование со стороны органов государственной власти. По этой причине осмысление проблем в государственном регулировании демографических процессов является актуальным и требует более детального ис-

следования для разработки рекомендаций, соответствующих нынешним угрозам, по усовершенствованию данной сферы.

В ходе исследования были применены различные методы исследования, такие как: корреляционный анализ, сравнительный анализ, правовой, которые позволили оценить демографическую обстановку в пяти регионах Приволжского федерального округа: в Республике Татарстан, Башкортостан, Самарской области, Нижегородской области, Пермском крае. Данная выборка регионов была сделана, исходя из того факта, что все они, во-первых, входят в состав одного и того же федерального округа, а также именно эти регионы входят в Топ-5 по количеству населения на территории ПФО. Благодаря этому в исследовании не было сильных искажений результатов, так как численность населения примерно одинакова, и анализ получился более достоверным.

Для анализа были взяты основные демографические показатели, такие как уровень рождаемости, уровень смертности, естественный прирост (убыль) населения, миграционный прирост (убыль). Для достоверности результатов и выявления определенных тенденций были использованы данные за последние 30 лет (рисунки 1,2) [3].



Рис. 1. Динамика естественного прироста (убыли) населения с 1990-2020 гг.

Сравнительный анализ показал, что демографическая ситуация в изучаемых регионах на протяжении последних тридцати лет складывается примерно одинаковой. Кризис 90-х годов затронул все субъекты без исключения и негативно повлиял на уровень рождаемости [1, с. 53]. Так, до 2000-х годов во всех 5 исследуемых регионах произошел резкий спад рождаемости. Только начиная с 2000-х годов, реализованные меры по стимулированию рождаемости действительно повлияли на стабилизацию данной ситуации до 2015–2016 года (а именно этому способствовало появление материнского капитала, различных пособий по уходу за ребенком, льгот для многодетных семей и т.д.). Но, к сожалению, после этого периода снова показатель пошел на спад.

В ходе исследования удалось выявить, что самая благополучная ситуация по уровню рождаемости в исследуемых регионах ПФО сложилась в Республиках Татарстан и Башкортостан и Самарской области по сравнению с 2 другими субъектами. Что касается уровня смертности, то более-менее положительную динамику показывает только Республика Татарстан. В остальных регионах уровень смерт-

ности остается на довольно высоком уровне, который даже в некоторые периоды превышает уровень рождаемости почти в 2 раза. В связи с этим самая критичная ситуация по естественному движению населения складывается в Самарской и Нижегородской областях. За все 30 лет в данных регионах прослеживается только естественная убыль. В Республике Татарстан, Пермском крае, Республике Башкортостан есть определенные колебания, то в какой-то кризисный период наблюдается естественная убыль, потом ситуация стабилизируется, но показатели требуют улучшения для эффективного функционирования регионов ПФО.

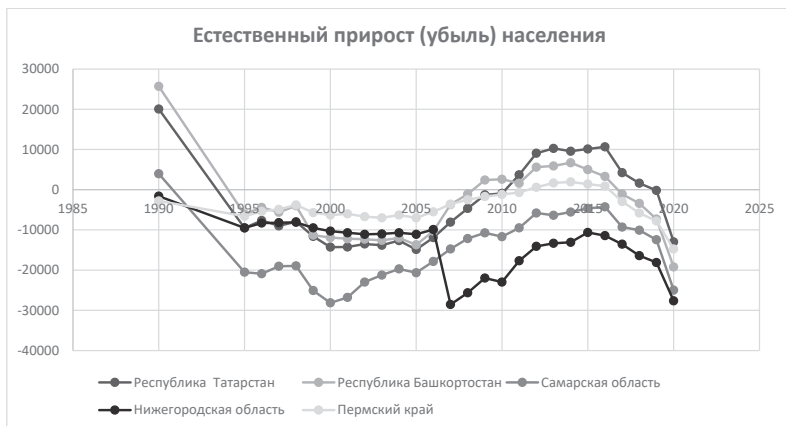

Рис. 2. Динамика миграционного прироста (убыли) населения с 1990–2020 гг.

Миграционное движение является неотъемлемой частью исследуемых регионов, а также в целом необходимым компонентом в реализации демографической политики. Лучший показатель миграции показывает Республика Татарстан. На протяжении 30 лет наблюдается только миграционный рост, что свидетельствует о привлекательности данного региона для мигрантов. На втором месте находится Самарская область и Нижегородская область, в которых также наблюдается положительная динамика. Самые худшие показатели в Республике Башкортостан и Пермском крае. Данные регионы требуют развития инвестиционной привлекательности, развития экономики и рынка труда, социальной инфраструктуры.

Корреляционный анализ, проведенный автором, позволил определить взаимосвязь и тесноту связи между демографическими показателями такими как: уровень рождаемости, смертности, миграционный прирост (убыль) и социально-экономическими показателями: ВРП на душу населения; уровень безработицы; количество заболеваемости, численность занятых на одного пенсионера, средние цены на первичном рынке жилья, стоимость фиксированного набора потребительских товаров.

Результаты корреляционного анализа выглядят следующим образом. В каждом регионе была выявлена своя взаимосвязь между исследуемыми показателями. В результате сопоставления 2 показателей – уровень рождаемости и численность занятых на 1 пенсионера, мы можем отметить, очень сильную связь. Особенно сильная теснота связи проявляется в Республике Татарстан, в Самарской области и в Пермском крае. Коэффициент корреляции практически достигает “1”, что свидетельствует о сильной прямой связи между этими показателями. Это говорит о том, что чем выше будет уровень рождаемости, тем больше увеличится числен-

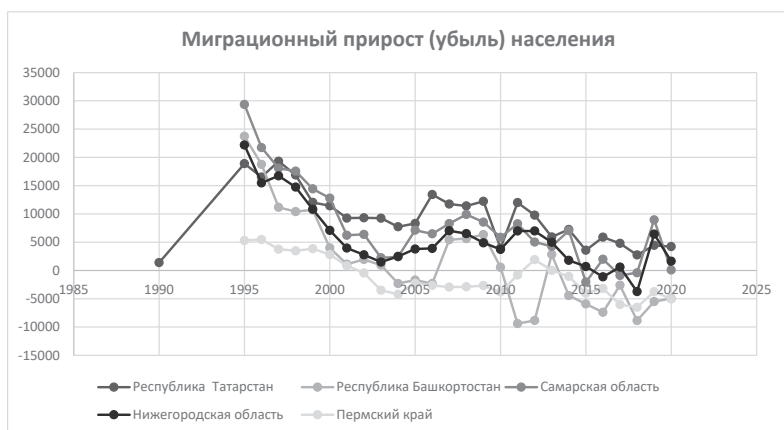
ность занятых на 1 пенсионера, то есть нагрузка на трудоспособное население снизится, и соответственно, на государство тоже. Также в ходе корреляционного анализа была выявлена взаимосвязь между уровнем рождаемости и средних цен на первичное жилье, и стоимостью фиксированного набора потребительских товаров. Выяснилось, что практически во всех регионах коэффициент корреляции в среднем достигает – 0,9. Здесь наблюдается уже обратная зависимость, что и соответствует действительности. Чем выше цены на товары и услуги, и самое главное на жилье, тем ниже уровень рождаемости, так как у семей пропадает желание заводить детей из-за отсутствия материального и жилищного достатка.

Корреляционный анализ в Нижегородской области показал взаимосвязь между показателями: миграционный прирост и ВРП на душу населения. Связь вполне заметная. То есть с увеличением миграционного потока, увеличивается и ВРП на душу населения. Значит, можно сделать вывод, что данному региону миграция приносит пользу, наблюдается положительный эффект. В то же время в Республике Татарстан, наоборот, наблюдается отрицательный эффект от миграции. Теснота связи достаточно сильная, но обратная. С увеличением количества мигрантов, наоборот, ВРП на душу населения только снижается, что подавляет экономический рост. Это может быть связано с тем, что мигранты вывозят капитал из региона в свою страну, также оказывают сильную нагрузку на инфраструктуру региона, присутствует высокая доля нелегальных мигрантов, которые подрывают экономику субъекта РФ.

Таким образом, исходя их вышеперечисленных результатов, можно отметить, что все демографические показатели имеют влияние на развитие социально-экономического положения регионов ПФО, кроме того, мы выяснили, что и уровень экономического развития субъектов также имеет влияние на демографические процессы. Именно поэтому очень важно выстраивать правильную демографическую политику в регионах РФ.

На сегодняшний день в Российской Федерации демографическая политика ведется по нескольким направлениям: увеличение рождаемости, снижение смертности, регулирование миграционных процессов. Решение этих проблем предполагает создание целого комплекса мер, которые в представлены в таблице 1.

Таблица 1

Демографические проблемы и пути их решения

Проблемы	Пути решения
Низкая рождаемость	1. Сохранение и укрепление института семьи 2. Обеспечение материального благополучия семей
Высокая смертность	1. Проведение профилактических мероприятий, нацеленных на снижение количества заболеваний 2. Улучшение материально-технического обеспечения учреждений здравоохранения, оказывающих помощь 3. Увеличение количества квалифицированного медицинского персонала и повышение доступности медицинских услуг для всех категорий лиц
Нелегальная миграция	1. Применение жестких санкций к мигрантам, и к работодателям, принимающих их на работу 2. Упрощение документационной процедуры регистрации мигрантов 3. Укрепление границ, в том числе с применением «высоких технологий» 4. Международное сотрудничество в области противодействия незаконной миграции 5. Преобразование концепции миграционной политики
Миграционный отток	1. Развитие социальной инфраструктуры 2. Совершенствование функционирования рынка труда 3. Обеспечение комфортной среды для проживания в регионах

## Литература

1. *Казенин К.И.* Рождаемость в России в 2020 г.: региональная динамика // Экономическое развитие России. – 2021. – №3 (28). – С. 50–52.
2. *Аитова Ю.С.* Анализ государственной политики России в сфере регулирования демографических процессов // Вестник Евразийской науки. – 2019. – № 6 (11). – С. 1–9.
3. Официальный сайт Федеральной службы государственной статистики. – URL: <https://rosstat.gov.ru/> (дата обращения: 20.10.2022).

## ГОСУДАРСТВЕННАЯ ПОЛИТИКА РАЗВИТИЯ ИНФОРМАЦИОННОГО ОБЩЕСТВА: ОПЫТ ОТДЕЛЬНЫХ РЕГИОНОВ РОССИИ

**Халилова Татьяна Викторовна,  
Еремеева Екатерина Александровна**

*Казанский (Приволжский) федеральный университет, Казань, Россия*

*Аннотация.* В рамках статьи предпринята попытка оценить уровень развития информационного общества в регионах России. Цифровые технологии стали неотъемлемой частью современного мира. Их использование становится все более актуальным во многих сферах и существенно облегчает жизнь современного человека. Именно это становится основой для формирования информационного общества. Однако отметим, что исследование информационного общества проводится в основном в разрезе государств, тогда как изучение вопроса его формирования и развития в отдельных регионах страны остается менее изученным, но не менее актуальным. В связи с этим в рамках данной работы в динамике рассмотрен опыт развития информационного общества в отдельных регионах России.

*Ключевые слова:* информационное общество, регион, государственная политика, цифровизация, ИКТ.

Цифровые технологии стали неотъемлемой частью современного мира. Общество активно использует их в разных сферах и областях своей жизни: при совершении покупок, получении образования, обращении в органы государственной власти за получением государственных или муниципальных услуг и т.д. Подобное развитие цифровых информационно-коммуникационных технологий (ИКТ) связано с их существенными преимуществами для общества, бизнеса, человека: повышение скорости общения, возможность получать государственные и муниципальные услуги в удобное время без заполнения лишних документов, более широкий ассортимент товаров и отсутствие очереди при совершении покупки, более глубокий анализ предпочтений клиентов и др. Однако, с другой стороны, внедрение цифровых новаций требует от общества формирования новой цифровой культуры, развития особых навыков работы с информацией, а также широкого распространения доступа к информации и информационным технологиям (наличие гаджетов, доступа к сети Интернет, специального программного обеспечения, открытых баз данных и т.д.).

Указанные аспекты говорят о том, что процесс формирования информационного общества и цифровизации его жизни требует активного участия государства, построения и реализации специальной государственной политики, связанной с развитием информационного общества. При этом можно отметить, что федеральная государственная политика в данной области задает общие тренды и тенденции развития информационного общества, тогда как региональная политика

в большей степени должна быть связана с особенностями цифровой трансформации общества в отдельных субъектах. В связи с этим в рамках данной работы рассмотрен опыт развития информационного общества в разных регионах РФ и сделан вывод о необходимости формирования региональной политики цифровизации в отдельных субъектах РФ.

В работе рассмотрено развитие информационного общества в республиках Приволжского федерального округа. Для проведения комплексной интегральной оценки с использованием методики нормирования показателей «Паттерн» [3, с.124] рассмотрены более 20 статистических показателей, выделенных на основании Стратегия развития информационного общества в РФ на период до 2030 года [1] и отражающих доступ жителей регионов к сети Интернет, наличие различных гаджетов, использование населением цифровых технологий в разных сферах жизни, причины отказа от использования сети Интернет и т.д. Для оценки динамики развития информационного общества в регионах РФ были использованы данные за 2015, 2018, 2020 гг. [2]

Итоги интегральной оценки развития информационного общества на основе отобранных статистических показателей по стоянию на указанные периоды времени отражены в таблице 1.

*Таблица 1*

Итоги интегральной оценки развития информационного общества  
в отдельных регионах РФ

Регионы РФ	2015	2018	2020
Республика Башкортостан	0,57	0,61	0,67
Республика Марий Эл	0,58	0,55	0,60
Республика Мордовия	0,56	0,64	0,53
Республика Татарстан	0,71	0,72	0,69
Удмуртская Республика	0,68	0,54	0,68
Чувашская Республика	0,70	0,75	0,67

Результаты расчета комплексной интегральной оценки информационного общества в регионах РФ позволяют сделать следующие выводы. Во-первых, оценки развития информационного общества во всех рассмотренных регионах выше 0,5, что говорит об общей тенденции цифровизации общества во всех исследуемых субъектах РФ. Во-вторых, интегральные оценки развития информационного общества нестабильны, выявить общие тенденции развития информационного общества в исследуемых регионах крайне сложно. Из данных, приведенных в таблице 1, хорошо видно, что стабильное увеличение оценки, свидетельствующее о поэтапном развитии информационного общества, наблюдается только в Республике Башкортостан. В остальных регионах состояние информационного общества, исходя из динамики показателей, нестабильно (оценка то увеличивается, то снижается). На этом фоне выделить общие тенденции, актуальные для всех исследуемых регионов или их отдельной группы, не представляется возможным. Это подтверждает тот факт, что становление информационного общества в разных субъектах РФ протекает по-разному и требует разного участия со стороны региональных властей. Данный вывод подтверждает и сравнительный анализ результатов интегральной оценки, сделанный уже не в разрезе регионов, а по выделенным временным периодам.

В связи с этим, по итогам исследования можно сделать следующие выводы. Современная цифровая среда неизбежно приводит к формированию информационного общества во всех регионах России. Однако тенденции и уровень его раз-

вития в разных регионах РФ существенно отличается друг от друга и имеет свои особенности. Этот факт делает актуальной выработку в каждом из субъектов РФ региональной политики, направленной на развитие информационного общества. При этом основные направления региональной политики должны определяться в соответствии с особенностями динамики развития информационного общества в специфической социокультурной и экономической среде отдельного региона. Также должны быть учтены ключевые проблемы и общее состояние информационного общества региона, достигнутое на текущий момент по сравнению с другими территориями.

Выработка такой политики на уровне каждого региона позволит сформировать такое информационное общество, в котором информация и цифровые технологии действительно смогут обеспечить качественно новые социально-экономические условия жизни.

### **Литература**

1. Указ Президента РФ № 203 от 9.05.2017 «О Стратегии развития информационного общества в Российской Федерации на 2017–2030 годы» // Гарант. – URL: <https://base.garant.ru/71670570/> (дата обращения: 21.10.2022).

2. Информационное общество в Российской Федерации // Федеральная служба государственной статистики. – URL: <https://rosstat.gov.ru/folder/210/document/13251> (дата обращения: 21.10.2022).

3. *Eremeeva E.A. Providing Young Families With Housing in Russia: Financial, Economical, Administrative, and Regulatory Aspects / E.A. Eremeeva, N.V. Volkova, T.V. Khalilova // International Journal of Financial Research. 2021. – Vol. 12. – Issue 1. – P. 123–128.*

## **ОЦЕНКА ЭФФЕКТИВНОСТИ ИНСТИТУТОВ ЗДРАВООХРАНЕНИЯ И ЗДОРОВЬЕСБЕРЕЖЕНИЯ В РЕГИОНАХ РОССИИ**

**Шибалков Иван Петрович**

*ФГБУ ЦНИИОИЗ Минздрава России, Москва, Россия,*

**Недоспасова Ольга Павловна**

*Томский государственный университет, Томск, Россия*

*Аннотация.* Проанализирована эффективность институтов здравоохранения и здоровьесбережения в регионах России. Выявлена значительная региональная дифференциация анализируемого явления. Обоснованы ключевые мероприятия социально-экономической государственной политики по увеличению социальных и экономических эффектов системы институтов здравоохранения и здоровьесбережения.

*Ключевые слова:* здоровье, неравенство в здоровье, здравоохранение, социально-экономическая политика, регионы России, пожилые люди.

Несмотря на то, что официально население России полностью охвачено системой здравоохранения и право на бесплатное здравоохранение закреплено в Конституции РФ, проблема регионального неравенства в здравоохранении долгие годы остается актуальной [2]. При этом основные программные документы по развитию отрасли здравоохранения в России практически полностью игнорируют данную проблему, в то время как во многих странах проблема социального неравенства в здоровье признается и решается на правительственном уровне путем реализации соответствующих стратегий (Норвегия, Швеция, Канада [3] и др.).

Для выработки эффективной государственной политики необходимо объективно оценить текущую ситуацию в данной сфере. В отличие от существующих методов оценки эффективности функционирования институтов здравоохранения, в основе предлагаемого автором подхода лежат механизмы влияния институтов здравоохранения и здоровьесбережения на формирование неравенства и жизненного цикла капитала здоровья.

Существуют следующие базовые механизмы влияния институтов здравоохранения и здоровьесбережения на формирование неравенства в здоровье: экономический, организационно-управленческий, социокультурный [1]. Каждый из них по-своему актуализируется на системном и индивидуальном уровнях. Исходя из этого, были выделены 4 аспекта состояния институтов здравоохранения: наличие ресурсов здравоохранения, различия в качестве услуг здравоохранения (организационно-управленческая дифференциация); неравный доступ к услугам здравоохранения для лиц с разным социально-экономическим статусом (экономическая дифференциация); использование ресурсов здравоохранения, включая контакты со специалистами, госпитализацию и т.п. (социокультурная дифференциация). В связи со значительным влиянием условий и образа жизни человека на состояние его здоровья целесообразно дополнить этот перечень показателями состояния института здоровьесбережения, характеризующими доступ к средствам укрепления здоровья.

Перечень индикаторов для оценки региональных различий институтов здравоохранения и здоровьесбережения составлен на основе исследования Федеральной службы государственной статистики «Комплексное наблюдение условий жизни населения», лонгитюдного обследования домохозяйств «Российский мониторинг экономического положения и здоровья населения НИУ ВШЭ (RLMS HSE)», проводимый Национальным исследовательским университетом «Высшая школа экономики» и ООО «Демоскоп» при участии Центра народонаселения Университета Северной Каролины в Чапел Хилле и Института социологии Федерального научно-исследовательского социологического центра РАН, статистических сборников, данных Федерального фонда обязательного медицинского страхования за 2020 год и включает в себя 24 показателя (отдельные показатели представлены в Таблице 1).

*Таблица 1*

Отдельные показатели эффективности функционирования институтов здравоохранения и здоровьесбережения

Индикатор, %	РФ в целом	Минимум по регионам РФ	Максимум по регионам РФ
Доля респондентов, имеющих договор ДМС	2,11	0,00	8,28
Доля расходов на здравоохранение в структуре потребительских расходов домашних хозяйств	4,00	3,00	6,00
Доля респондентов, указавших на недоступность государственных и муниципальных услуг в сфере медицинского обслуживания	28,28	2,13	55,66
Доля респондентов, имевших потребность в медицинской помощи, но не обратившихся за ней, т.к. необходимое лечение можно получить только на платной основе	5,62	0,80	16,34
Доля респондентов, столкнувшихся с трудностями при поступлении на лечение в стационар	32,11	8,33	80,00



Индикатор, %	РФ в целом	Минимум по регионам РФ	Максимум по регионам РФ
Доля респондентов, не получивших медицинскую помощь, когда обращались за ней	2,42	0,33	7,68
Доля респондентов, посещающих врача реже 1 раза в год	21,26	4,63	36,21
Доля респондентов, посетивших врача с целью профилактического осмотра	14,01	1,70	26,13
Доля респондентов, имевших потребность в медицинской помощи, но не обратившихся за ней, т.к. не рассчитывали на эффективное лечение (нет нужных специалистов, необходимых медикаментов или оборудования)	9,76	3,12	20,07
Доля респондентов, имевших потребность в медицинской помощи, но не обратившихся за ней, т.к. их не удовлетворяет работа медицинской организации (необходимость предварительной записи, большие очереди, невнимательное отношение, плохие условия приема или содержания больных)	11,72	1,60	27,16

В качестве результирующих показателей здоровья населения регионов были выбраны как индикаторы субъективной оценки здоровья со стороны респондентов (доля респондентов, считающих своё здоровье очень хорошим, хорошим или средним, доля респондентов, имеющих инвалидность и отдельные хронические заболевания), так и объективные демографические показатели (заболеваемость населения общая и по классам, общая численность инвалидов на 1000 человек населения).

Результатом применения такого подхода стала оценка регионального неравенства в здоровье и определение групп регионов со схожими особенностями функционирования институтов здравоохранения и здоровьесбережения и их влияния на здоровье людей старшего поколения и, в конечном итоге, на реализацию их ресурсного потенциала (таблица 2).

Таблица 2

Рейтинг регионов по эффективности функционирования институтов здравоохранения и здоровьесбережения

Регион	Оценка здравоохранения	Оценка здоровья	Регион	Оценка здравоохранения	Оценка здоровья
1 группа			3 группа		
	высокая	высокая		низкая	высокая
Москва	19	8	Курганская обл.	11	8
Калужская обл.	15	10	Ленинградская обл.	11	7
Московская обл.	15	11	Приморский край	10	10
Волгоградская обл.	14	9	Смоленская обл.	10	9
Красноярский край	14	8	Кабардино-Балкария	9	13
Удмуртия	14	10	Саратовская обл.	9	9

Продолжение табл. 2

Регион	Оценка здравоохранения	Оценка здоровья	Регион	Оценка здравоохранения	Оценка здоровья
Амурская обл.	13	7	Ставропольский край	9	8
			Новосибирская обл.	8	9
			Пензенская обл.	7	9
2 группа			4 группа		
	высокая	низкая		низкая	Низкая
Чувашия	16	6	Тамбовская обл.	11	6
Санкт-Петербург	15	5	Тульская обл.	11	3
Татарстан	15	6	Ростовская обл.	10	3
Пермский край	14	6	Томская обл.	10	5
Липецкая обл.	13	6	Челябинская обл.	8	4
Нижегородская обл.	13	3	Краснодарский край	7	6
Оренбургская обл.	13	6	Тверская обл.	6	6
Коми	12	4	Алтайский край	5	5

По результатам проведенного анализа были разработаны мероприятия по увеличению социальных и экономических эффектов системы институтов здравоохранения и здоровьесбережения и сглаживания социального неравенства в доступе к услугам здравоохранения России, которые систематизированы в зависимости от того, какие компоненты эффективности институтов здравоохранения и здоровьесбережения региона получили низкие баллы по результатам применения авторской методики оценки эффективности институтов здравоохранения и здоровьесбережения в регионах России:

1. наличие ресурсов здравоохранения: ликвидация значимых межрегиональных различий в финансовой и технологической обеспеченности систем здравоохранения (на федеральном уровне); кадровое планирование, программы подготовки и переподготовки специалистов; развитие специализированных центров (сосудистых, онкологических и т.д.); расширение перечня видов оказываемой высокотехнологичной медицинской помощи;

2. различия в качестве услуг здравоохранения: контроль за внедрением в практику федеральных медицинских стандартов и протоколов лечения на местном уровне; внедрение в качестве главенствующего критерия качества и доступности медицинских услуг исхода заболевания, исхода оказания медицинской помощи; совершенствование рейтинговой системы оценивания медицинских организаций, внедрение системы оценивания практикующих врачей с учетом уровня удовлетворенности пациентов;

3. неравный доступ к услугам здравоохранения: внедрение законодательных ограничений прямых платежей пациентов при оказании медицинской помощи и организации лекарственного обеспечения; развитие системы добровольного медицинского страхования; конкретизация и детализация списков гарантированно бесплатных видов медицинских услуг; меры по формированию у населения самоохранительного (витального) поведения (соблюдение техники безопасности, профилактика рискованного и агрессивного поведения, внедрение программ по снижению

стресса, развитию важных социальных навыков, расширение практики применения «телефонов доверия» и т.д.); приближение необходимой медицинской помощи к отдельным категориям пациентов: люди, употребляющие инъекционные наркотики, находящиеся в местах лишения свободы, алкоголики, бездомные и т.п.;

4. использование ресурсов здравоохранения: ужесточение контроля за медицинским персоналом в области соблюдения нормативов длительности ожидания медицинской помощи, пресечение случаев немотивированного отказа от оказания медицинской помощи; интенсификация просветительской деятельности, повышение осведомленности населения о своих обязанностях и правах в сфере охраны здоровья, повышение медицинской грамотности; программы диспансеризации населения, медико-социальная профилактика и реабилитация;

5. доступ к средствам укрепления здоровья: работа по распространению среди населения здорового образа жизни и идеи личной ответственности каждого человека за свое здоровье; улучшение экологической обстановки, снижение распространенности потребления табака и защита людей от табачного дыма; антиалкогольная и антинаркотическая политика; оздоровление рациона (запрет продажи фастфуда, шоколада, газированных напитков в учебных заведениях, маркировка продуктов); развитие сети спортивных объектов; создание среды, способствующей развитию массового спорта, безопасной и беспрепятственной интеграции физической активности в повседневную жизнь (ходьба пешком, езда на велосипеде), позволяющей выбирать разнообразные «здоровые» варианты досуга.

Проведение последовательной государственной политики является необходимым условием преодоления социально-экономического неравенства пожилых в регионах России.

Исследование выполнено при финансовой поддержке Российского научного фонда в рамках научно-исследовательского проекта «Институты реализации ресурсного потенциала старшего поколения в экономике старения» (проект № 19-18-00300, <https://rscf.ru/project/19-18-00300/>).

### Литература

1. Вялых Н.А. Методологические основы исследования социального неравенства в сфере доступности услуг здравоохранения // Известия высших учебных заведений. Северо-Кавказский регион. Общественные науки. – 2012. – № 2 (168). – С. 23–26.

2. Кислицына О.А. Социально-экономическое неравенство в состоянии здоровья: тенденции и гипотезы. – URL: <http://vestnik.mednet.ru/content/view/816/30/lang,ru/> (дата обращения: 02.11.2022).

3. Social Determinants of Health // Public Health Agency of Canada. – Ottawa, 2022. – URL: <http://cbpp-pcpe.phac-aspc.gc.ca/public-health-topics/social-determinants-of-health/> (дата обращения: 02.11.2022).

**СЕКЦИЯ**  
**«АКТУАЛЬНЫЕ ВОПРОСЫ РАЗВИТИЯ ТЕРРИТОРИЙ:**  
**НАУКА И ПРАКТИКА»**

**Секция посвящена 110-летию со дня рождения профессора**  
**Казанского государственного университета,**  
**доктора географических наук А.В. Ступишина**

**ОСОБЕННОСТИ ГЕОУРБАНИЗАЦИОННЫХ ПРОЦЕССОВ**  
**В РЕСПУБЛИКЕ ТАТАРСТАН**

**Абашев Тимур Вагизович**  
*Казанский (Приволжский) федеральный университет, Казань, Россия*  
**Савельев Иван Дмитриевич**  
*Вятский государственный университет, Киров, Россия*  
**Береснев Лев Александрович,**  
**Беляев Александр Владимирович**  
*Санкт-Петербургский государственный университет,*  
*Санкт-Петербург, Россия*

*Аннотация.* В статье рассмотрены особенности геоурбанизационных процессов в Республике Татарстан. Для проведения исследования был проанализирован текущий уровень урбанизации в Татарстане. Данные урбанизации проанализированы, использован метод сравнения, сделаны выводы.

*Ключевые слова:* урбанизация, Татарстан, город, городские жители.

Урбанизация является одной из глобальных мегатенденций нашего времени, которую невозможно остановить и обратить вспять. По мнению экспертов через 30 лет две трети населения мира будет, по всей вероятности, проживать в городских районах.

Уровень урбанизации в Республике Татарстан достаточно высок и составляет 77,25% (2020 год). При этом численность и площадь городов продолжает увеличиваться.

В Республике Татарстан можно выделить три агломерации – Казанскую, Камскую и Альметьевскую. В них проживает 3 млн человек или 77% населения Татарстана. Доля агломераций в валовом региональном продукте республики составляет 80% (2,1 млрд рублей).<sup>1</sup>

Особое значение для социально-экономического и культурного развития Татарстана имеет Казанская агломерация, включающая города Казань, Зеленодольск и шесть муниципальных районов: Зеленодольский, Высокогорский, Пестречинский, Атнинский, Лаишевский и Верхнеуслонский районы.

Система городских центров республики формировалась в разное время. Казань была, наряду с Москвой, одним из крупнейших городов к моменту вхождения в состав Русского государства. Длительное время Казань выполняла функции главным образом административного, а затем научного и культурного центра.

---

<sup>1</sup> Агломерация в законе: как власти РТ будут сближать населенные пункты / Официальный сайт телеканала РБК. URL: <https://rt.rbc.ru/tatarstan/21/01/2022/61ea89949a794779f5d4e1bb> (дата обращения: 02.04.2022)

В столице Татарстана раньше других городов республики, еще в 1930-е годы, началась индустриализация, благодаря которой в 1980-х годах население Казани достигло 1 млн. человек. Города восточной части республики стали энергично развиваться позже, в послевоенные годы. В результате доля городского населения Татарстана превысила среднероссийский уровень только в 1990-х годах.

В настоящее время городские поселения республики имеют строго выраженные функциональные назначения для поддержания устойчивого развития ВРП региона. Количество и качество выполняемых функций городов зависит напрямую от природных ресурсов, рабочих кадров (специалистов), выгодного экономико-географического положения.

На первом этапе исследования георбанизационных процессов в Татарстане был проведен анализ темпа прироста населения городов.



Рис. 1. Темп прироста (убыли) численности населения город РТ

В качестве базы для сравнения был взят 2010 год. Анализ осуществлялся в разрезе 21 города: Казань, Набережные Челны, Нижнекамск, Альметьевск, Зеленодольск, Бугульма, Елабуга, Лениногорск, Чистополь, Зайнск, Азнакаево, Нурлат, Бавлы, Менделеевск, Буинск, Арск, Агрыз, Кукмор, Мензелинск, Мамадыш, Тетюши.

Анализ полученных результатов позволил сделать вывод, что 13 городов республики имеют положительный темп прироста городского населения: Казань, Набережные Челны, Нижнекамск, Альметьевск, Зеленодольск, Елабуга, Бавлы, Менделеевск, Арск, Агрыз, Кукмор, Мензелинск, Мамадыш. Наибольший прирост отмечается в Арске (12,53%). Отрицательный темп прироста продемонстрировали 8 городов: Буинск, Тетюши, Чистополь, Зайнск, Лениногорск, Нурлат, Азнакаево, Бугульма.

Убыль численности населения может быть связана с миграцией в крупные города для получения образования, поиска более высокооплачиваемой работы, улучшения условий жизни с возможностью использования высококвалифицированной медицинской помощи, развитой инфраструктуры, культурных объектов.

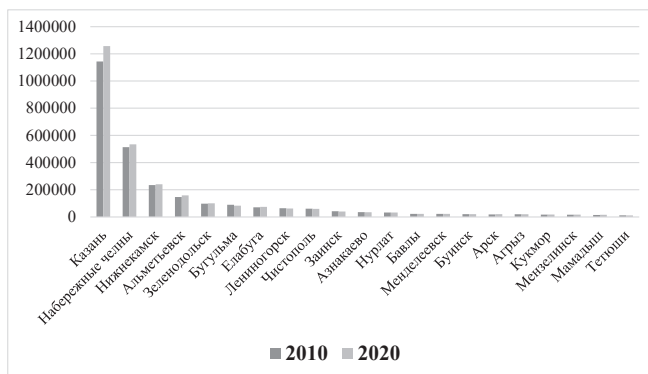
На следующем этапе исследования был проведен анализ городских территорий Республики Татарстан с точки зрения уровня их социально-экономического развития.

В основу анализа была положена система диагностических показателей:

- 1) Численность населения, тыс. чел.
- 2) Площадь города, га.

- 3) Количество введенных в действие жилых домов на территории муниципального образования, квадратный метр общей площади, значение показателя за год
- 4) Доходы местного бюджета, тыс. руб.
- 5) Профицит (дефицит) бюджета муниципального района, тыс. руб.



Рис. 2. Динамика роста городов Республики Татарстан 2010-2020



Рис. 3. Результаты кластерного анализа

Источником статистической информации явились данные официального сайта Федеральной службы государственной статистики за 2020 г.

В результате проведенного кластерного анализа была сформирована дендрограмма, интерпретация которой позволила сгруппировать все исследуемые города в 4 кластера

I кластер: Альметьевск, Набережные Челны.

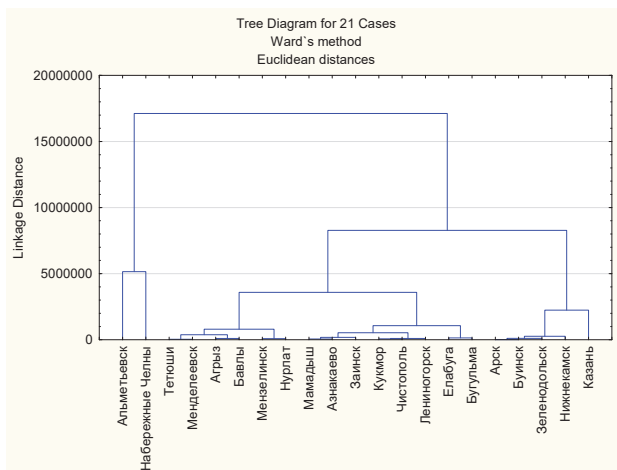
II кластер: Тетюши, Менделеевск, Агрыз, Бавлы, Мензелинск, Нурлат.

III кластер: Мамадыш, Азнакаево, Заинск, Кукмор, Чистополь, Лениногорск, Елабуга, Бугульма.

IV кластер: Арск, Буинск, Зеленодольск, Нижнекамск, Казань.

Для более детального анализа уровня развития городских территорий Татарстана целесообразно осуществить дополнительное исследование социально-экономических показателей внутри полученных групп (кластеров). Полученные результаты могут быть использованы в качестве информационной базы для разработки стратегии развития республики, а также для эффективного управления городскими территориями.

### Литература

1. *Медведева Н.В.* Динамика территориальной организации местного самоуправления: формат округов / Н.В. Медведева // Экономика, предпринимательство и право. – 2020. – Т. 10. – № 9. – С. 2307–2318.

2. *Мустафин М.Р.* География населения и населенных пунктов Татарстана. – URL: <http://gera1990m.narod.ru/biblioteka/Naselenie.doc> (дата обращения: 29.03.2022)

3. Официальный сайт федеральной службы государственной статистики. – URL: <https://rosstat.gov.ru> (дата обращения: 05.11.2021).

4. Перспективы развития городской среды России и её адаптации к последствиям COVID-19. – URL: <https://roscongress.org/> (дата обращения: 12.03.2022).

5. Социально-экономическое положение городов. – URL: <https://rosstat.gov.ru/> (дата обращения: 16.03.2022).

## ДАННЫЕ ДИСТАНЦИОННОГО ЗОНДИРОВАНИЯ ЗЕМЛИ В РЕШЕНИИ ЗАДАЧ МОНИТОРИНГА СТРОИТЕЛЬСТВА

**Адылев Тимур Владиславович**

*Казанский (Приволжский) федеральный университет, Казань, Россия*

*Аннотация.* В статье представлено использование дистанционного зондирования Земли в решении задач строительства, в данном случае жилых комплексов на территории Казанского городского округа. Использование разных космических снимков спутников позволяет выявить на ранней стадии строительства проблемные участки рельефа, а возможность просматривать план застройки с высоты с учетом данных регламента позволит определить некорректные, а также неподходящие для населения объекты застройки.

*Ключевые слова:* дистанционное зондирование земли, строительство, градостроительная документация, жилой комплекс.

Современное применение данных дистанционного зондирования Земли (далее – ДЗЗ) существенно продвинулось с момента их применения. Использование спутников стало повсеместным в различных сферах науки, а с началом коммерческого использования и вовсе вышла на новый уровень, и захватила разные отрасли производства. Возможность не только просматривать с высоты птичьего полета ситуацию определенного объекта, но также анализировать с помощью полученных снимков различные особенности рельефа, температуры, водного режима и т.д. Это все дало сдвиг на развитие беспилотных летательных аппаратов и на подход к анализу объектов.

В нынешней ситуации, когда растет происходит развитие объектов застройки, появляются все новые планировочные структуры предлагающие более расширенные возможности для застройщика, инвестора и будущих жителей этих объ-

ектов, возникла необходимость фиксировать всю эту планировочную структуру, в особенности, когда заходит речь о региональных объектах. Основная цель становится массовость и быстрота строительства, однако это влечет большую ответственность при их создании, так как любая ошибка в начале приведет к плохим последствиям в будущем. К примеру, незамеченная пробоина в ходе строительства трубопровода приведет к экологическому загрязнению окружающей среды, неправильное размещение объекта застройки на опасном участке рельефа приведет к разрушению этого объекта, необоснованное размещение коммунальной инфраструктуры приведет к некорректной работе в объекте застройки, что повлечёт не только ущерб людям работающим там, но и лишние затраты. Все это необходимо учитывать, когда заходит речь о достаточно массивных объектах застройки.

Если человек может проследить ситуацию с близкого расстояния, увидеть ошибку на определенном участке, то увидеть, что творится сверху, со стороны, где покрытие в разы больше, он не сможет. Именно обстановка со стороны позволяет более точно увидеть всю имеющуюся ситуацию.

Создание метода изучения объектов застройки позволит не только заранее определять всю спецификацию строительства, но и определять различные элементы, лишние, недостаточные, для завершения одной из задач строительства. К примеру, если застройка вводится в очень крайние сроки, где любая оплошность приводит к сдвигу окончательной даты сдачи, то с помощью метода, к исследованию территории строительства можно заранее определить возникшие недостатки в стройматериалах, строительной техники, в экологии, так и выявить проблемы в градостроительной документации. Это позволит определить наличие всех необходимых элементов, или наоборот лишних, по воле заказчика. Создание метода позволяет решить не только организационные проблемы, но и проблемы связанные с ходом строительства [6, с. 24].

Как пример в данном случае будет использоваться жилой комплекс «Салават Купере» на территории города Казани. Основной целью будет изучение и решение проблем в течении времени с помощью космических снимков территории строительства. Основную роль при всего начала застройки – градостроительная документация, а точнее - генерального плана. На момент начала строительства жилого комплекса в 2015 году, действовал генеральный план города 2011 года (рисунок 1).



Рис. 1. Генеральный план города Казани 2011 года

Можно отметить, что уже в 2011 году планировалась размещение многоэтажной жилой застройки на территории жилого комплекса. Однако помимо размещения жилой застройки, заметно, что отсутствует размещение планируемых общественно-деловых и рекреационных зон, что необходимо на основе современных планировочных структур для жилого населения. Так выявляется первая проблема в создании планировочной структуры.

Далее можно проследить, как с течением времени исходя из генерального плана развивались объекты застройки на территории исследования. Здесь

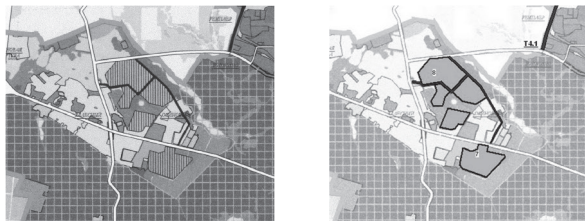

уже полностью будут использоваться космические снимки спутников компании *Maxar Technologies* и *Airbus Defence and Space*. Застройка территории началась в 2015 году, с двух сторон – северо-западной и южной (11 и 8 квартал). [3]

Изучая территорию строительства, заметно наличие заболачиваемых объектов (по типу прудов, болот), также территория располагается недалеко от озера Светлое, которое является также заболачиваемым водным объектом. Чтобы точно доказать наличие водных объектов используется многоканальные снимки спутника *Landsat*. При наличии достаточно заметных водных объектов (реки, озера), можно проверить склон рельефа, это позволит определить, при высоких перепадах эрозионное направление склона. Используя космоснимки *SRTM* с разрешением 1 арк-секунды (30 метров), можно определить высоту рельефа, однако после анализа, территория имеет небольшой перепад высот с 113 метров на севере до 96 метров на юго-западе, вблизи озер, что доказывает о небольшом наличии эрозионных процессов, тем не менее, необходимо заранее учесть о наличии даже небольших моментов при строительстве объектов вблизи водного объекта.

Так с течением строительства, можно определять и отмечать различные подходы к решению возникающих проблем застройщиками: существующие заболачиваемые территории осушаются, в эрозионных участках укрепляется стойкость почвы, последствием посадки деревьев и растений, с недопущением размещения массивных застроек. И это только лишь один из способов выявления проблем при строительстве, другой способ предполагает уже на завершающей стадии выявить и оценить размещение общественно-деловых, рекреационных, промышленных и жилых объектов на территории строительства.

Строительство коммерческих объектов на жилых комплексах должны основываться на окружающем населении, также, как и рекреационные объекты. Основываясь на градостроительной документации: к определенному количеству населения требуются определенное количество застроек в городских условиях, это все регламентируется в документации генерального плана (рис. 2).

В начале строительства общественно-деловых застроек (магазинов, школ, детских садов и т.д.) важно учитывать их характеристики, а если объект имеет покрытие, то важно знать, где именно размещается внутри квартала. На территории ЖК «Салават Купере» образовательные и медицинские объекты размещены в соответствии с регламентом. Однако для более комфортного проживания предполагаются размещение рекреационных объектов (парков, скверов, садов и т.д.).



Рис. 2. Выявление общественно-деловых и предложение в размещении рекреационных зон

Заметно, исходя из генерального плана, отсутствие рекреационных зон, для населения проживающего в жилом комплексе, это формирует не только проблему для населения окружающих домов, но отрицательно влияет на окружающую среду. Поэтому при создании и опубликовании генеральных планов и правил землепользования и застройки следует учитывать предложения в размещении предлагаемых и наиболее важных зон вокруг жилых комплексов.

Все эти моменты необходимо учитывать на всём протяжении строительства. В особенности, важность метода приобретает в конце или при завершении строительства – имея возможность отслеживания и знания текущих и формирующихся проблем, позволяет заранее создать наиболее эффективные решения. Это также позволит повысить не только уровень качества объектов застройки, но понизить затраты в будущем.

### Литература

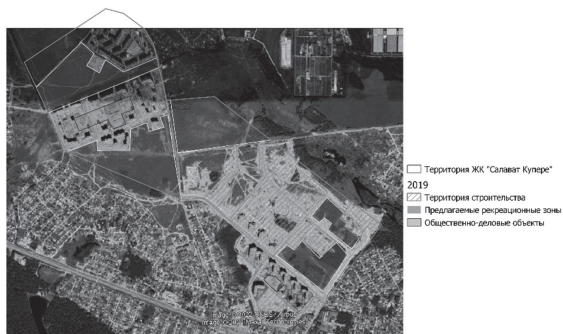
1. Градостроительный кодекс Российской Федерации // КонсультантПлюс: справочно-правовая система. – URL: <http://www.consultant.ru/> (дата обращения: 11.02.2022).

2. Долгополов Д.В. Использование данных дистанционного зондирования Земли при формировании геoinформационного пространства трубопроводного транспорта // Вестник Сибирского государственного университета геосистем и технологий. – 2020. – Т. 25. – № 3.

3. Жилой район «Салават Купере». – URL: <https://salavat-kupere.ru/pages/about.html> (дата обращения: 05.06.2022).

4. Журавлева И.Ю. Использование ГИС в управлении инженерными коммуникациями / И.Ю. Журавлева, Ю.В. Бородин // СГГА. – С. 1–6.

5. Земельный кодекс Российской Федерации // КонсультантПлюс: справочно-правовая система. – URL: <http://www.consultant.ru/> (дата обращения: 12.02.2022).

6. Кочуров Б.И. Геоэкологическое картографирование: учебное пособие для студентов высших учебных заведений / Б.И. Кочуров, Д.Ю. Шишкина, А.В. Антипова. – М.: Академия, 2009. – 192 с.

## ПРИМЕНЕНИЕ ГРАВИТАЦИОННОЙ МОДЕЛИ В ИССЛЕДОВАНИЯХ МИГРАЦИИ НАСЕЛЕНИЯ

**Багаутдинов Денис Рамилович**

*Казанский (Приволжский) федеральный университет, Казань, Россия*

*Аннотация.* В статье рассматривается роль трудовой миграции в социально-экономическом развитии территории. Определена необходимость создания модели, которая позволяла бы прогнозировать величину миграционных потоков между исследуемыми территориями. В качестве наиболее подходящей предложена модель гравитационного взаимодействия, обоснована необходимость доработки модели под миграции населения.

*Ключевые слова:* гравитационная модель, трудовая миграция, трудовые ресурсы, миграционные потоки, развитие территорий.

В настоящее время влияние миграции на развитие стран, отправляющих и принимающих мигрантов, является предметом непрерывных споров и противоречащих друг другу взглядов. Трудовая миграция привела к росту сосредоточения большого количества рабочей силы в центрах с наиболее благоприятной экономической обстановкой. На сегодняшний момент невозможно представить современ-

ную экономику без свободного перемещения рабочей силы [4, с.157]. Трудовая миграция, в частности миграция трудовых ресурсов, играет значимую роль как для самих мигрантов, так и для социально-экономического развития территории.

Миграция, являющаяся одним из способов приспособления людей к изменяющимся условиям жизни, существенно влияет на состав и динамику распределения трудоспособного населения по населенным пунктам, регионам и даже странам. Миграция приводит к изменениям в демографической структуре населения на территориях-донорах территориях-реципиентах мигрантов. Демографические эффекты миграции проявляются в процессах, определяющих уровень воспроизводства населения. Социальная структура, национальный состав, размещение и расселение населения меняются под влиянием миграции. Современная миграция представляет собой сложный социально-экономический процесс и имеет свои преимущества и недостатки. Миграция тесно связана с уровнем развития и размещения производительных сил в различных отраслях и регионах. В то же время последствия миграции противоречивы, так как большой приток мигрантов может увеличить безработицу, оказать неоправданное давление на социальную инфраструктуру, усложнить жилищные проблемы и низкую заработную плату (мигранты зачастую готовы работать за маленькую зарплату) [5, с.48].

Существует и отрицательная сторона миграции населения. В результате движения трудовых мигрантов возникают трудоизбыточные и трудодефицитные регионы. Меняется структура занятости населения, квалификационный уровень рабочей силы, условия труда и быта. В одних районах наблюдается избыток трудовых ресурсов, в других ощущается острая нехватка рабочей силы. В последнее время значительно возросла нелегальная трудовая миграция.

Комплексное воздействие миграции на развитие региона порождает необходимость прогнозирования и управления миграционным процессом с целью стабилизации рынка труда, определения состава населения и количества необходимых для региона трудовых ресурсов. Целесообразной является разработка различного рода мер стимулирования миграционного притока (оттока) населения в необходимых для конкретных регионов масштабах и направлениях, а также для увеличения вклада миграций в демографический и трудовой потенциал. Ключевую роль здесь играют изменения направления миграционных потоков в соответствии с социально-экономическими интересами регионов [6, с.168]. Наглядная схема миграции как фактора социально-экономического региона отражена на рисунке 1.

Теории миграции рассматривают передвижения людей как следствие некоторой «разности потенциалов» территорий: различия уровня жизни, заработной платы, диспропорции спроса и предложения рабочей силы и т.д. [7, с.27]. Моделирование движения населения можно рассматривать как процесс гравитационных взаимодействий территорий. Этот подход основан на идеях физики о притяжениях космических тел: чем больше тело, тем больше сила притяжения. Любой объект характеризуется массой, а следовательно, способен притягивать другие тела с определенной силой.

В целом, гравитационная модель представляет собой модель взаимодействия между пространственными объектами, которая часто используется в социально-экономической географии. На подобные модели опираются при анализе процессов размещения промышленности, урбанизации, товарооборота, миграции населения. Общая черта этих моделей заключается в том, что сила взаимодействия (интенсивность потоков) в них зависит от значимости (величины) объектов и расстояния между ними [3, с.84].



Рис.1. Влияние миграции на социально-экономическое развитие территорий [5, с.47]

На основе гравитационного подхода определяются индексы взаимодействия населенных пунктов, по которым рассчитывается интенсивность соответствующих миграционных потоков. Базовая гравитационная модель миграции представлена

$$M_{ij} = k \frac{p_i p_j}{d_{ij}^a} \quad (1)$$

где  $M_{ij}$  – сила миграционного притяжения между странами (регионами);  
 $p_i, p_j$  – величины условной массы страны (региона)  $i$  и страны (региона)  $j$ ;  
 $d_{ij}$  – расстояние между страной (регионом)  $i$  и страной (регионом)  $j$ ;  
 $k, a$  – параметры.

В гравитационном подходе прообразом массы тел является численность населения. Именно население определяет развитие территории, и чем больше численность населения, тем больше возникает общественных структур, физических и виртуальных коммуникаций. Населенные пункты делятся на категории (поселки, поселки городского типа, города и т.д.) именно по численности проживающих людей. Фактором, ослабляющим действие гравитационных сил миграции, является расстояние [1, с. 12].

Одним из недостатков данной модели является статичность показателей. Миграция является зависимой от численности жителей населенных пунктов, а она ежегодно меняется вследствие рождаемости, смертности и особенностей механического движения населения. Вторая причина заключается в том, что за последние десятилетия услуги транспорта подешевели и стали доступными настолько, что зачастую при достижении экономических целей расстояние играет уже не такую важную роль. Гравитационная модель учитывает расстояние в километрах, хотя более целесообразно подобрать другой показатель, например время в пути или стоимость поездки. Следует также учесть, что при разнице в ценах на транспорт

километр как единица расстояния может экономически отличаться в разных регионах [2, с. 155].

Миграция населения может оказывать значительное воздействие на социально-экономическое развитие любой территории. Причем это влияние носит как позитивный, так и негативный характер. Учет этого обстоятельства очень важен для регулирования миграционных процессов, что приводит нас к необходимости создания модели, которая позволила бы прогнозировать величину миграционных потоков между территориями-донорами трудовых ресурсов и территориями-реципиентами. Для исследования процессов взаимодействий территорий подходит гравитационная модель, которая, однако, нуждается в доработке в связи с несколькими существенными недостатками.

### Литература

1. *Хавинсон М.Ю., Кулаков М.П.* Концепция динамической гравитационной модели миграции населения // Региональные проблемы. – 2016. – Т. 19. – № 4. – С. 12–19.

2. *Василенко П.В.* Гравитационные силы и миграционная подвижность населения региона // Вестник Балтийского федерального университета им. И. Канта. – 2013. – Вып. 7. – С. 155–159.

3. *Василенко П.В.* Применение гравитационной модели для анализа внутриобластных миграций на примере Новгородской и Псковской областей // Псковский региологический журнал. – 2013. – № 15. – С. 83–90.

4. *Маглинова Т.Г.* Современное положение международной трудовой миграции // Вестник Академии знаний. – 2020. – № 3(38). – С. 157–161.

5. *Верещагина Т.А., Коростелева Е.С.* Миграция как фактор социально-экономического развития территории // Вестник Челябинского государственного университета. – 2004. – Т. 8. – № 1. – С. 46–50.

6. *Огородников П.И., Макарова Н.А.* Моделирование миграционных потоков в регионе // Экономика региона. – 2013. – № 2 (34). – С. 168–176.

7. *Мишук С.Н.* Мигранты и принимающее сообщество: региональный аспект, 2014. – 218 с.

## ДИНАМИКА МИГРАЦИОННЫХ ПРОЦЕССОВ В РЕГИОНАХ ПРИВОЛЖСКОГО ФЕДЕРАЛЬНОГО ОКРУГА И ОДНОМ ИЗ ЦЕНТРОВ ПРИТЯЖЕНИЯ МИГРАНТОВ – РЕСПУБЛИКЕ ТАТАРСТАН

**Пудовик Елена Михайловна,  
Бурнашева Алина Данияровна**

*Казанский (Приволжский) федеральный университет, Казань, Россия*

*Аннотация.* В статье рассматривается динамика миграционных процессов в регионах Приволжского федерального округа и одном из центров притяжения мигрантов – Республике Татарстан – за период 2010–2021 гг. Рассмотрена роль в пополнении населения регионов ПФО миграционным притоком из зарубежных стран и СНГ. Выявлены наиболее и наименее привлекательные регионы Приволжского федерального округа, в том числе муниципальные образования Республики Татарстан. Указаны причины не только привлекательности, но и непривлекательности муниципальных образований Республики Татарстан.

*Ключевые слова:* миграция, миграционный прирост, Приволжский федеральный округ, Республика Татарстан, муниципальные образования.

Миграция, то есть механическое движение населения, всегда была сопутствующим процессом в истории развития человечества. С социально-экономическими изменениями, развитием экономики, внедрением технологий и инноваций ее характер изменился. В настоящее время он связан с процессом глобализации, который способствует увеличению пространственной мобильности различных групп населения, увеличению пространственного охвата и разнообразию поведения участников миграции.

Миграцию населения рассматривают в узком и широком смысле слова. В узком смысле миграция населения представляет собой законченный вид территориального перемещения, завершающийся сменой постоянного места жительства, т.е. означает «переселение». Миграция населения в широком значении слова - любое территориальное перемещение, совершающееся между разными населёнными пунктами одной или нескольких административно-территориальных единиц независимо от продолжительности, регулярности и целевой направленности. Миграция населения в широком смысле охватывает четыре вида перемещений: безвозвратные, маятниковые, эпизодические, сезонные.

Динамика миграционных процессов в регионах Приволжского федерального округа весьма интенсивна, и одним из центров притяжения мигрантов является Республика Татарстан, формирующий новые тренды миграционных процессов в округе.

Приволжский федеральный округ расположен на пути устойчивого внутрироссийского западного миграционного дрейфа, направленного в Центральный округ: ПФО получает население с востока и севера и отдает в Центр. Чем транзитность округа выражена сильнее, тем слабее миграция из стран СНГ в Россию и, следовательно, для обеспечения потребностей Центра подключается внутренняя миграция. Резкое сокращение миграции из стран СНГ в последние годы уже привело к трехкратному росту общей убыли населения ПФО и утрате его преимуществ перед другими округами (кроме Центрального) по привлекательности для мигрантов. Жесткая миграционная политика по отношению к гражданам СНГ угрожает ПФО (как и другим округам) потерями населения в пользу Центрального округа.

Важную роль в пополнении населения регионов ПФО играет миграционный приток из зарубежных стран, который перекрывает внутрироссийский сток населения. В основном поток зарубежных стран, который перекрывает внутрироссийский отток населения. В основном поток зарубежных мигрантов приходит в ПФО из стран СНГ: Казахстан, Украины, Узбекистана, Азербайджана.

При написании статьи был проведен анализ данных Росстата в период 2010-2021 года.

Проведенный анализ позволяет нам разделить все регионы на 3 группы: 1 группа – привлекательная для мигрантов, миграционный прирост положительный и демонстрирует тенденцию к росту. Группа включает такие регионы, как Республика Татарстан, Пермский край, Нижегородская область, Пензенская область, Самарская область, Саратовская область.

2 группа – обозначена как средняя, менее привлекательная для мигрантов чем 1 группа, но в большей степени, чем 3 группа. Входят такие регионы, как Удмуртская Республика, Чувашская Республика, Оренбургская область.

3 группа включает регионы наиболее малопривлекательные для мигрантов, а именно: Республика Марий Эл, Республика Мордовия, Кировская область, Ульяновская область.

Теперь рассмотрим Республику Татарстан более детально.

Мониторинг изменения числа прибывших, выбывших, миграционного прироста/убыли за 2010–2021 гг. в целом по Республике Татарстан показал существен-

ные изменения в соответствующих движениях. Миграционный прирост, оставаясь всегда положительным, практически постоянно подвергался изменениям в течение небольшого промежутка времени (рисунок 1)



Рисунок 1. Особенности количественных изменений миграционного потока в Республике Татарстан за 2010–2021 гг. (чел.)

Источник: Федеральная служба государственной статистики: общие итоги миграции населения по субъектам Российской Федерации

Анализ динамики показывает, что за весь исследуемый период наблюдался миграционный прирост, т.к. количество прибывших в период 2010-2021 гг. превышало количество выбывших мигрантов. Наиболее высокий прирост зафиксирован в 2011 году. В этот период численность прибывших составила 87268 чел., а численность выбывших 75270 чел. При этом, численность прибывших в этот период не была наибольшей. Так, в 2014 году можно увидеть, что количество прибывших мигрантов составило 106559 чел., однако и количество выбывших было высоким, составив 99311 чел., соответственно миграционный прирост составил 7248 чел., что не является наибольшим показателем.

Наименьший миграционный прирост зафиксирован в 2018 году. В этот период данный показатель составил всего 2737 чел., т.к. количество прибывших составило 95749 чел., а количество выбывших 93012 чел. По итогу 2021 года также зафиксирован высокий миграционный прирост, который составил 11448 чел. При этом, число прибывших составило 96759 чел., а количество выбывших 85311 чел.

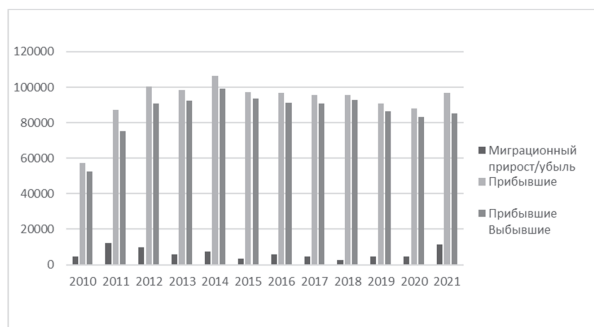
Исходя из особенностей изменения доли внутренней миграции и общей миграции за 2010–2021 гг., муниципальные образования Республики Татарстан можно разделить на 5 групп (см.Рис.2):

1. со значительным ростом доли внутренних мигрантов от общей миграции;
2. с незначительным ростом доли внутренних мигрантов от общей миграции;
3. с долей внутренних мигрантов от общей миграции в течение выделенного периода, сохраняющейся примерно на одном и том же уровне;
4. с незначительным снижением доли внутренних мигрантов от общей миграции;
5. с существенным снижением доли внутренних мигрантов от общей миграции.

Чем же привлекательны эти муниципальные образования? Первичная причина выбора этих мест конечно социально – экономическая. Говоря о экономических причинах, важную роль играет промышленность – это машиностроение и топливно-энергетический комплекс, дающие основную занятость, так же благоприятная конъюнктура на рынке труда помимо машиностроения, позволяющая мигрантам найти себе работу. Социальная причина- наличие соотечественников, которые помогут в адаптации.





Рис 2. Соотношение внутренней и внешней миграции в муниципальных образованиях Республики Татарстан за 2020-2021 гг., %  
Источник: Демографический доклад РТ 2021

Так же сказывается на выборе и высокий уровень жизни, более благоприятная демографическая ситуация и развитая социальная инфраструктура.

Можно сказать, что скорее всего непривлекательные муниципальные образования, которые покидают мигранты из-за такого факторы, как низкий уровень зарплат или отсутствие трудовых вакансий. Так же, можно сказать, что эти муниципальные образования, помимо мигрантов, не могут удержать и теряют часть своего населения. В целом Республику Татарстан можно охарактеризовать как првлекательный регион для миграции.

В 2010 году был резкий спад миграционного прироста , причина – экономический кризис, это повлияло на сокращение рабочих мест, разорение и закрытие многих предприятий. На 2012 год была заметна положительная тепденция, затем в 2014 был замечен рост численности мигрантов.

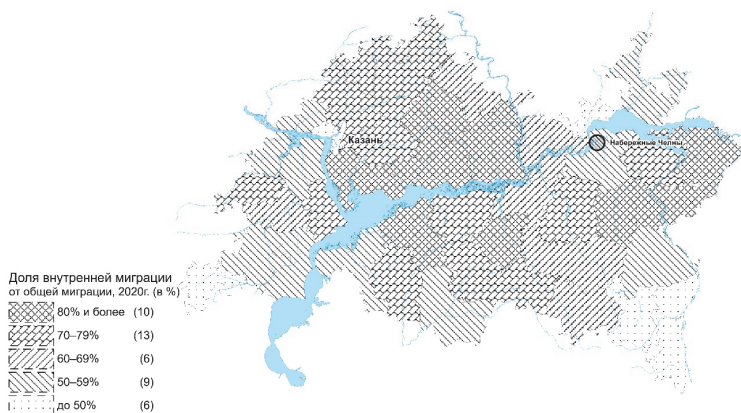
### Литература

1. *Балашова Т.Н.* Миграция и демография как неотложные направления развития приоритетных национальных проектов / Т.Н. Балашова // Миграционное право. – 2013. – № 1. – С. 19–21. (дата обращения: 23.10.2022).
2. Отчеты ведомств. Сведения о численности населения Республики Татарстан. – URL: <https://open.tatarstan.ru/reports/categories/10172161/reports/31309> (дата обращения: 24.10.2022).
3. Отчеты ведомств. Годовые данные о демографической ситуации в Республике Татарстан. – URL: <https://open.tatarstan.ru/reports/categories/10172161/reports/31877> (дата обращения: 25.10.2022).
4. О региональных аспектах реализации Концепции государственной миграционной политики // Материалы заседания Совета при постпреде президента РФ в ПФО. – URL: <http://pfo.gov.ru/press/theregionslife/>. (дата обращения: 25.10.2022).
5. *Ионцев В.* Модели интеграции мигрантов в современной России / В. Ионцев, И. Ивахнюк. – М.: КАРИМВосток. – С. 18.



## РОЛЬ ОБЩЕСТВЕННЫХ ПРОСТРАНСТВ В РАЗВИТИИ ТЕРРИТОРИЙ (НА ПРИМЕРЕ ГОРОДА КАЗАНИ)

Герасимова Ксения Геннадьевна

*Казанский (Приволжский) федеральный университет, Казань, Россия*

*Аннотация.* В статье рассматривается роль общественных пространств в развитии территории города, определена значимость создания общественных пространств в городской среде и выделены их функции. Произведен краткий обзор реализованных проектов общественных пространств на территории города Казани.

*Ключевые слова:* общественное пространство, городская среда, территориальное развитие, парковая зона, благоустройство.

В современном мире часто случается так, что основным направлением развития территорий внутри города является строительство новых жилых районов с необходимой для сдачи жилых домов инфраструктурой, а созданию общественных пространств в новых парках и озелененных территориях внутри города не уделяется должного внимания.

Понятие общественное пространство является относительно новым, хотя ранее уже предпринимались попытки определения данного феномена. Его не стоит рассматривать сквозь призму только градостроительных принципов, поскольку на него оказывают влияние и социальная, и политическая, и экономическая сферы жизни. Общественное пространство – это прежде всего культурная составляющая города, выражаемая через постоянное формирование и воспроизводство не только городской культуры и образа жизни, но и наивысших образцов культурной деятельности. При этом основными признаками общественного пространства выступают доступность и предлагаемые общественным пространством возможности [1 ст. 122].

Общественному пространству присущи свои особые функции:

- 1) политическая – реализуется через формирование пространства для политического дискурса;
- 2) социальная – через взаимодействие людей друг с другом и властью;
- 3) рекреационная – место для проведения досуга;
- 4) познавательная – выступает в качестве инструмента сохранения историко-культурных и национальных ансамблей [1, ст. 123].

Среди городских зданий существует сеть пространств, которые создают и укрепляют различного рода связи. Общественные пространства, которые заполняют городские пробелы в жизни, напрямую связаны со строительством того, что мы называем - город, и влияют на создаваемые в них отношения. Когда мы говорим об улицах и других общественных пространствах города, мы на самом деле говорим о собственной идентичности города. Именно в этих пространствах происходит обмен людьми и отношениями, разнообразие использования и призвания каждого места, а также проявляются конфликты и противоречия в обществе. Роль общественных пространств в развитии территорий города сложно переоценить. Общественные зоны формируют общественные связи в микрорайонах. Они являются местами встречи и могут способствовать политической мобилизации, стимулировать действия и предотвращать преступность. Они являются средой для взаимодействия и обмена идеями, которые влияют на качество городской среды [4, ст. 108].

Проекты, которые реализуют общественные пространства в городской среде крайне важны. Например, системная работа по благоустройству парков и скверов Казани была начата еще в 2011 году, когда стартовали программы «Пятилетка здоровья», «Зеленый рекорд» и «100 скверов». Именно эта работа дала толчок раз-

витию республиканских проектов «Год парков и скверов» в 2015 году, «Год водохранилищных зон» в 2016, «Год экологии и общественных пространств» в 2017, что в конечном итоге переросло в федеральный приоритетный проект «Формирование комфортной городской среды».

Обратимся к нескольким более локальным примерам формирования общественных пространств. Уже несколько лет в Казани реализуется проект «Цветущая Казань» – организации и горожане украшают цветами фасады зданий, прилегающие и дворовые территории, палисадники. В рамках «Цветущей Казани» на площадке перед детским театром кукол «Экият» с июня по сентябрь ежегодно проводится «Цветочный фестиваль» [3]. Данный проект показал, как совместными силами разного рода организаций и жителей буквально расцветает город и создается новая точка притяжения людей.

Также стоит отметить Горкинско-Ометьевский лес. Самый большой (87,4 га) и многофункциональный парк Казани. Первый, построенный с нуля за 50 лет. Первую очередь открыли в 2016 году, а в 2018-м закончили последний, третий этап. Ещё совсем недавно два больших лесных массива, относящихся к ООПТ, согласно генплану Казани, должна была разделить многополосная автомагистраль. В ходе общественных обсуждений удалось отстоять целостность леса и как раз в междулесье сосредоточить основную инфраструктуру парка: экоцентр, кафе, зону проката спортивного инвентаря, детские и спортивные площадки, каток, пешеходные зоны. Максимально сохранили участок Горкинского леса, где обнаружено большое количество ценных растений, в том числе из Красной книги РТ и РФ. Посадки растений осуществляли только в междулесье, очень аккуратно, поддерживая ассортимент аборигенных видов двух соседних лесных массивов. Высадкой многолетников обогатили природные ландшафты [2].

Еще один пример - построенная в этом году первая очередь набережной центрального городского озера Нижний Кабан. К началу работ картина выглядела так: вытопанные берега, полностью или частично лишённые почвенного покрова, местами поросшие рудеральной растительностью. Из прибрежных растений - заросли рогоза узколистного и тростника. Здесь мы особенно тщательно проработали структуру посадок растений, так как планировали воссоздать прибрежно-водный фитоценоз. Высадили в прибрежной зоне много макрофитов разных видов, по берегам рассадили целую коллекцию ив свердловской селекции, выше, в зоне променада, создали богатые цветники из многолетников в природном стиле, посадили много красивоцветущих деревьев и кустарников. «Сердцем» новой набережной стали каскады фитоочистных сооружений (ФОС), где высадили более 12 тыс. водных растений. Биоплато создавались и для украшения набережной, и как демонстрационная модель, показывающая роль водных биоценозов в самоочищении водоёмов. Здесь проводятся тематические экскурсии с разными группами населения и гостями города. Эта зона набережной оборудована информационными стендами с подробным описанием растений и процессов, которые идут в водной толще и грунтах биоплато. Посещая набережную, горожане и гости могут получить ещё и полезные знания из области экологии [2].

Следующим примером развития территорий путем формирования качественных общественных пространств стал бульвар «Белые цветы», открывшийся 10 ноября 2018 года вдоль улицы Абсалямова. Работы по благоустройству начались в июле 2018 года. До этого момента территория будущего бульвара частично использовалась как автостоянка – на насыпи из строительного мусора парковались грузовые автомобили. Постоянный конфликт автомобилистов с пешеходами представлял опасность, так как не было единого и непрерывного пешеходного маршрута от домов до остановок и школы. Среди наиболее важных центров притяжения хочется отметить пешеходный фонтан с подсветкой и навес с освещени-

ем и розетками для проведения мероприятий, зону отдыха за фонтаном, которая оформлена в стиле «городской гостиной» – более кулуарных микро-пространств для работы, неспешных бесед и настольных игр. На бульваре есть поляна – многофункциональное зеленое пространство, где взрослые могут заниматься спортом, а дети – кидать мяч и играть во фрисби. Важной частью проекта стало озеленение бульвара – на нем высадили более 1000 крупномерных деревьев и кустарников. Организована спортивная зона с деревянным настилом для занятий йогой.

Именно в ходе открытого общественного обсуждения предварительной концепции благоустройства были приняты решения о формировании единого зеленого пешеходного бульвара от Парка Победы до Сквера Стамбул, выделении существующей площади под озеленение крупномерными деревьями, формировании и наполнении тех зон, которые вы можете увидеть на бульваре [6]. Данную транзитно-рекреационную зону можно рассматривать вместе с территорией центра семьи Казан и Фестивального бульвара, а когда завершится проект по благоустройству пешеходной зоны Кремлевской дамы, то выделенная система общественных пространств соединится с Кремлёвской набережной, экстрим-парком Урам и Центральным парком культуры и отдыха имени Горького. Таким образом сформируется единая система благоустроенных зон значительного масштаба на территории города Казани.

Стоит отметить, что бульвар «Белые цветы» в Казани стал победителем профессиональной международной премии EDRA Great Places Awards, которая прошла накануне в Детройте, США. Об этом сообщили в пресс-службе мэрии города. Премия вручается по инициативе международной ассоциации средовых исследований и социально-ориентированного проектирования Environmental Design Research Association (EDRA). На премии награждают лучшие реализованные проекты развития территорий на стыке различных областей дизайна и исследований. «Белые цветы» завоевал приз в категории «Планирование пространства» [5].

Несмотря на кажущуюся локальность и незначительность некоторых проектов в масштабе территории целого города, можно с уверенностью сказать, что приведенные примеры реализованных проектов связали территории города, которые до формирования в них полноценных общественных пространств были разобщены и не представляли интереса для большей части жителей. Связанность территорий, доступность качественных мест проведения времени, создание новых центров притяжения жителей города и, в том числе, фактор улучшения экологической обстановки отразили важность формирования общественных пространств в рамках развития территории города.

### Литература

1. *Захарова Е.Е.* Общественные пространства как факторы социокультурного развития локальных территорий / Е.Е. Захарова // Вестник культуры и искусств. – 2017. – № 2 (50). – С. 122–123.
2. *Мурзов С.А.* Создание комфортных общественных пространств, опыт Республики Татарстан / С.А. Мурзов // Сайт «Ассоциация производителей посадочного материала». – URL: <https://www.ruspitomniki.ru/article/index.html/id/2178>. (дата обращения: 31.10.2022).
3. Официальный портал города Казани. – URL: <https://kzn.ru/napravleniya-raboty/okruzhayushchaya-sreda/?lang=ru> (дата обращения: 01.11.2022).
4. *Нугметов А.И.* Роль общественных пространств в формировании архитектурно-пространственной среды / А.И. Нугметов // Новая Наука. – 2022. – С. 105–109.
5. Сайт «Вести Татарстан». – URL: <https://trt-tv.ru/news/kazanskij-bulvar-belye-cvety-stal-pobeditelem-mezhdunarodnoj-premii/> (дата обращения: 30.10.2022).
6. Сайт «Программа развития общественных пространств Республики Татарстан». – URL: <http://park.tatar/abs> (дата обращения: 30.10.2022).

## РОЛЬ ТУРИСТСКОЙ ИНФРАСТРУКТУРЫ В РАЗВИТИИ ТЕРРИТОРИИ (НА ПРИМЕРЕ УДМУРТСКОЙ РЕСПУБЛИКИ)

**Гожимова Дарья Васильевна**

*Казанский (Приволжский) федеральный университет, Казань, Россия*

*Аннотация.* В статье рассматривается роль туристской инфраструктуры в развитии территории. Описан пример развития спортивного туризма в Республике Удмуртия как стимула для развития инфраструктуры. В рамках развития территорий предложено создание новых туристических маршрутов, привлечение внимания к которым позволит обновить и создать новые объекты туристской инфраструктуры.

*Ключевые слова:* развитие территории, развитие туризма, спортивный туризм, пеший туризм, Удмуртская Республика, Кезский район, Игринский район.

Формирование туристской инфраструктуры в регионе производит дополнительные доходы в региональные бюджеты, создает рабочие места не только в индустрии туризма, но и в смежных отраслях экономики, увеличивает жизненный уровень местного населения, что в целом способствует улучшению социально-экономической обстановки в регионе [2, с. 590].

Спортивный туризм - это особый вид туризма, благодаря которому, туристы становятся живыми свидетелями событий в мире спорта, культуры и искусства. Такие поездки остаются в памяти как одни из самых ярких моментов в жизни. Туристы становятся в разряд тех редких избранных во всем мире, кто видел то, что больше никогда не произойдет.

Сущность спортивного туризма заключается в том, что в данном виде туризма проявляется не просто активная двигательная деятельность, а сочетание физических и волевых качеств участника спортивного тура.

Пеший туризм, как активный отдых подразумевает прохождение пешком маршрутов, которые содержат общетуристические и специфические объекты экскурсионного характера. Среди туристов, вместе с активными спортивными туристами, также популярны познавательные туры. С учетом этой особенности можно предложить комбинированные туры: можно устраивать походы по историческим местам, и в ходе таких походов можно организовать разные конкурсы и викторины. При выборе маршрута одной из основных задач является определение орографических, гидрографических и ландшафтно-климатических характеристик республики [1].

Исследование территории в рамках туризма предусматривает знакомство с его географической и краеведческой характеристикой. Физико-географическая характеристика области содержит климат, рельеф, растительность и животный мир, полезные ископаемые, а экономическая - развитие промышленности, сельского хозяйства, транспорта. Краеведческая характеристика содержит экскурсионные объекты: исторические, религиозные, архитектурные, другие памятные места истории и культуры народа; музеи, передовые компании, фермы.

Туристические походы могут дать главную информацию и определённые знания по экологии и охране окружающей среды. Воспитание у людей любви к своей Родине неразрывно связано с комплексом воспитательных и организационных природоохранных мероприятий.

Если рассматривать индустрию туризма как «туризм и путешествия», то в российской теории и практике выделяют такие отрасли как:

- 1) средства размещения;
- 2) предприятия общественного питания;

- 3) транспорт;
- 4) сфера развлечения.

В рамках данной работы мы рассматриваем туризм как индустрию, которая совмещает в себе множество отраслей деятельности человека в целях увеличения привлекательности региона [4, с. 12]. Ведь именно сфера туризма пользуется большей популярностью как источника дополнительных доходов, в чем нуждается экономика каждого региона, поэтому значение любого туризма для развития территории очень велико. Главное, что дает людям развитие туризма в регионе – это использование своего свободного времени на удовлетворение своих же различных потребностей. Эффективность функционирования индустрии туризма определяется степенью разработки туристского продукта, а также эффективность использования соответствующих ресурсов [5, с. 91]. Также, было замечено, что внутренний туризм – это начало всего туристского развития территории, а международный туризм – это уже следующий этап в данном развитии, ведь в иностранный туризм включаются, в основном, те объекты, которые хорошо освоены местными жителями и внутренними посетителями [3, с. 133].

В рамках развития туристкой инфраструктуры автором работы предложено два пеших маршрута на территории Удмуртии: один – в Кезском районе, второй – в Игринском. Главная идея создания маршрутов – привлечение внимания к значимости развития туристкой инфраструктуры в рамках развития территории Удмуртской Республики. Разработанные автором маршруты позволят также позволять участникам по мере возможности общаться с местными жителями, знакомиться с достопримечательностями и природой данного района.

Первый маршрут расположен в Кезском районе, его протяженность составляет 57 км. На прохождение предполагается 3 дня (2 ночи), количество перевалов – 6. Кезский район находится на северо-востоке Удмуртии в 200-х километрах от Ижевска. Место сбора группы – главный вход у парка Кирова в Ижевске. Участникам похода предоставляется трансфер от Ижевска до села Кулига (исток реки Камы), где туристы начинают свой поход. Первая точка похода – это исток реки Удмуртии и самого крупного притока Волги. От истока группа идет 5 км на юго-запад до села Кулига. Здесь есть музей старообрядческой культуры «Истоки», где собрана богатая коллекция предметов быта старообрядцев. Далее туристы идут 37 км на юг по направлению к посёлку Кез. В самом поселке есть историко-краеведческий музей им. О. А. Поскребышева. Тут можно узнать историю и традиции Кезского района. Потом группа направляется на юго-восток от Кеза и через 8 км видит гигантскую 200-летнюю ель в урочище Алён. Её высота составляет 25 метров, а диаметр ствола – почти 3 метра. Крайняя точка данного маршрута (9 км от предыдущего места) – деревня Кездур, в 1,5 км от которой находится Кездурский водопад. Воды родника образуют ручей, впадающий в реку Лып. Водопад является памятником природы.

Второй маршрут протяженностью 48 км пролегает в Игринском районе. На прохождение предполагается 3 дня (2 ночи), количество перевалов – 5. Игринский район находится на севере Удмуртии на расстоянии около 100 километров от Ижевска. Место сбора группы – главный вход у парка Кирова в Ижевске. Участникам похода предоставляется трансфер от Ижевска до деревни Бачкеево, где туристы начинают свой поход. Первая точка нашего маршрута – деревня Бачкеево, музей «Этапный пункт», который знакомит туристов с историей Сибирского тракта и бытом каторжников.) От него туристы идут 9 километров на северо-восток до посёлка Игра, где на улице Победы находится родник святого Луки Войно-Ясенецкого. Это многолетний родник с самой чистой водой в районе. После, через 250 метров по направлению на юго-восток, группа посетит этно-парк Эгра. В этом парке

можно увидеть галерею деревянных скульптур, которые выполнили удмуртские умельцы. Далее туристы направляются на восток 23,5 километра. Здесь находится знаменитый 70-метровый подвесной мост через реку Ита. Туристам откроется живописное природное место, но не все решаются пройти по нему. В 6 километрах от моста, на севере, в селе Зура растёт реликтовая сосна уже более 360 лет. Её высота достигает 11 метров, диаметр ствола – 1 метр. Крайней точкой маршрута будет Заякинская кедровая роща. Нужно идти на север от села Зура 10,5 километров. Кедром, посаженным Алексеем Смирновым и выращенным на своем огороде из семечек, уже более 100 лет.

Данные места представляют интерес для туристов, а также у них есть огромный потенциал для развития. В дальнейшем автором планируется разработка маршрутов и в других районах Удмуртии. Введение выбранных маршрутов позволит привлечь дополнительные средства к обновлению и поддержанию существующей инфраструктуры, возведению необходимых дополнительных объектов и созданию новых рабочих мест.

Развитие туризма в данном регионе является важной составляющей развития территории в целом, создание туристской инфраструктуры позволит увеличить поток туристов в регион и, вероятно, создать определенную основу для выхода туристического сектора Удмуртии на международный уровень. Учитывая растущий интерес к внутреннему туризму в России, можно предположить, что Удмуртская Республика имеет шансы стать одним из привлекательных регионов для туристов, поскольку обладает огромным рекреационным потенциалом.

### Литература

1. Спортивный туризм в России. – 2006. – URL: <https://tssr.ru/main/structura/history/592/> (дата обращения: 05.11.2022).
2. Морозов М.А. Региональные особенности развития туристской инфраструктуры и их влияние на туризм / М.А. Морозов, Н.С. Морозова // Регинология. – 2021. – Т. 29. – № 3 (116). – С. 588–610.
3. Зырянов А.И. Рекреация и туризм как этапы развития территории / А.И. Зырянов, А.А. Сафарян // Региональные исследования. – 2015. – № 3. – С. 131–136.
4. Артеменко О.Н. Региональный туризм как инструмент развития территории // Актуальные проблемы экономики и права. – 2013. – № 2 (26). – С. 11–17.
5. Попова Л.Г. Туризм как ресурс развития территории // Успехи современно-го естествознания. – 2007. – № 12. – С. 90–92.

## ПОДХОДЫ К ОЦЕНКЕ И ПРОГНОЗУ ИЗНОСА ЖИЛИЩНОГО ФОНДА С ИСПОЛЬЗОВАНИЕМ ГИС-ТЕХНОЛОГИЙ

**Гребенщикова Анна Павловна**

*Казанский (Приволжский) федеральный университет, Казань, Россия*

*Аннотация.* Актуальной проблемой коммунального хозяйства является материальный износ жилищного фонда и его несвоевременное восстановление. Согласно статистике, в России материальный износ котельных сооружений составляет 55 %, водопроводных сетей – 65 %, канализационных и тепловых коммуникаций – 63 %, жилых фондов – 8 %. Это доказывает наличие сложностей в процессе распоряжения жилищными фондами и коммунальным хозяйством. В статье рассматриваются возможности применения ГИС-технологий для закрытия запросов в оценке и прогнозе изнашивания жилищного фонда.

*Ключевые слова:* жилищный фонд, оценка и прогноз износа, ГИС-технологии.

Жилищным фондом принято считать все жилые помещения будь те жилые и не жилые, частные или государственные, подходящие под критерий – «пригодность для постоянной жизни». Понятие пригодности помещения для постоянной жизни, отличается в разных странах. Важность рассмотрения критериев квалификации жилья как пригодного для проживания, обосновано разными результатами количественной и стоимостной оценки жилищного фонда. Также стоит добавить, что износ жилищного фонда можно трактовать как несоответствие текущего состояния жилья, непосредственно критерию «пригодность для постоянной жизни».

Пригодность в РФ подразумевает, что помещение отвечает установленным санитарным и техническим правилам и нормам, иным требованиям законодательства. Исходя из выше сказанного можно сделать вывод, что критерием отнесения помещения к жилому является не назначение строения, а фактическая пригодность жилища для постоянного проживания (постановление КС РФ от 14 апреля 2008 г. № 7-П).

Согласно инструкции «Методика определения физического износа гражданских зданий» физический износ жилищных фондов это ухудшение эксплуатационных, механических и других свойств технического состояния, следствием чего является снижение их стоимости и срока службы.

Физического износ жилищных фондов по законодательству РФ осуществляется следующими следующими способами:

- выполнение инженерной оценки и анализа, результатом чего становится требуемая сумма на восстановление первичных свойств строения;

- осмотр здания и использование таблиц «признаков для определения процента изношенности частей строений и элементов благоустройства», следствием чего получается количественная оценка износа жилищных;

- осмотр и оценка износа строения используя специальных инструментов, как простейших (отвес, уровень, рулетка), так и достаточно сложных. Данный способ может как подразумевать оказывание воздействие на сооружение, так и абсолютное отсутствие вскрытия и затрагивания конструкции;

- оценка оставшейся длительности срока эксплуатации;

Итак, как ранее было отмечено в процессе оценки и прогноза изнашивания рассматриваются отдельные критерии пригодности для долгосрочного проживания, а физический износ определяется для каждого из элементов по отдельности. Изнашивание жилья подсчитывается сложением величин износа отдельных участков, взвешенных по их удельному весу, в общем объеме конструктивного элемента.

Географические информационные системы (ГИС) объединяют большое количество данных для предоставления необходимой сводной и визуально упрощенной информации о конкретных локациях, которые обеспечивают подспорье для принятия важных решений для государственных и местных учреждений. ГИС ежедневно используется для различных видов коммунальных услуг, таких как электричество, телекоммуникации и газ, а также для коммунальных служб, чтобы помочь им в составлении карт, в системах инвентаризации, отслеживании технического обслуживания и мониторинге соблюдения нормативных требований.

Понятие «Геоинформационные технологии» (ГИТ) можно объяснить, как аналитические инструменты и группы информации со спецификой привязки к определенным координатам. «ГИТ - это не информационные технологии в географии, а информационные технологии обработки географически организованной информации».

Преимущество и ценность ГИС-технологий заключается не только в «создании карт», но и анализ различных данных, которые показывают взаимозависимость переменных. Широта возможности применения может способствовать объединению различных уровней правительства для большей эффективности



решения проблем полноценного внедрения ГИС-технологий. Карта - это наиболее распространенный способ представления информации из базы данных ГИС. Таким образом, эти системы предназначены не только для создания карт, но и, что наиболее важно, для сбора информации о жилых зданиях.

Хранение, анализ и использование большого количества данных с помощью ГИС-технологий сейчас ведется частично. При поиске данных можно найти отдельные системы, в которых ведется всесторонняя информация, такие как «информационные системы обеспечения градостроительной деятельности (ИСОГД)». В данной системе имеются данные многих городов РФ. ИСОГД это – «систематизированный свод документированных сведений о развитии территорий, их застройке, о земельных участках и иных сведений, необходимых для обеспечения органов государственной власти, органов местного самоуправления, физических и юридических лиц достоверной информацией, необходимой для осуществления градостроительной, инвестиционной и иной хозяйственной деятельности. Включает в себя материалы в текстовой форме и в виде карт».

Одной из ресурсов информации ГИС-технологий по жилищному фонду может служить портал «РеформаЖКХ», созданный на базе Фонда содействия реформированию ЖКХ. На этом портале в открытом доступе публикуется информация. В портале имеются ссылки на мобильное приложение отечественной разработки. Приложение содержит карту, с обозначенными сведениями о состоянии жилых зданий на ней. Состояние помещений характеризуется красным, серым и зеленым маркером соответственно означая дом аварийного типа, находящийся на стадии строительства и дом в эксплуатации. Однако приложение не показывает износ жилых помещений в процентном эквиваленте.

Дом.МинЖКХ является базой информации о состоянии жилого фонда в 732 736 домов, общей площадью 2 262 905 384 м<sup>2</sup> в 80 регионах. Онлайн-сервис создан как общественный проект и является частью проекта МинЖКХ.ру. Вся работа выполнялась в ГИС программах ArcGIS for Desktop компании ESRI и в свободно распространяемой программе QGIS версии 3.6. Данная база не охватывает весь жилой фонд РФ, но ежемесячно пополняется. База не дает информацию касательно прогноза износа жилого фонда, и информация не охватывает износ отдельных участков.

По причине закрытия большинства иностранных диджитал сервисов в РФ, одним из стратегически важных шагов является создание многофункционального ПО, по автоматизации обработки информации собранными ГИС, в том числе по оценке и прогнозу износа жилищного фонда.

Проанализировав возможности ГИС-технологий, был сделан вывод, что ПО, а точнее ее модуль по оценке и прогнозу износа жилищного фонда должен иметь следующую структуру:

Перспективы использования данного программного обеспечения огромны, и могут охватывать задачи не только по износу жилищного фонда, но и других сфер. ПО должно иметь блочную структуру и возможность масштабирования. Центром архитектуры ПО должна быть база данных, вокруг которой может быть выстроена экосистема модулей. Другие модули могут охватывать износ состояния дорог, нежилых зданий и т.д. Итак, задачи, которые ГИС-технологии могут решить в оценке и прогнозе износа жилищного фонда в РФ:

Ввод. Данные для ГИС имеют определенный формат, поэтому процесс оцифровки данных сильно замедляет использование данных технологий. Предлагается использование сканерной и OCR технологий в перенесении данных с бумаг на компьютер. Также в этом могут помочь дигитайзеры, при небольшом объеме информации и векторизаторы, которые способствуют оцифровке растровых изображений. Автоматизация ввода данных и есть барьер в использование ГИС-



технологий в процессе оценки износа жилищного фонда РФ. Для этого ПО охватывает автоматический ввод данных результатов экспертной оценки износа здания по отдельным статьям в планшеты. Это значительно ускорит и облегчит процесс ввода информации для автоматизированного расчета износа. Также в программном обеспечении будет охвачена возможность ввода такой информации о территории, как климат, прокладка каналов, уровень грунтовых вод, тип земли и ее эрозия, рельеф и т.д.



Рис. 1. Структура ПО оценки и прогноза износа жилищных фондов

Запрос и анализ. Наличие базы ГИС-данных и его анализ автоматизированным ПО может нам предоставить ответы на следующие вопросы (Какое количество зданий на территории страны/города/квартала пригодны к долгосрочному проживанию? Насколько здания на определенной территории износились за период? Какой фактор послужил основной причиной чрезмерного износа зданий на данной территории (повышенная влажность, частые землетрясения, наводнения за последний период)).

Анализ большого количества данных, что может предоставить ГИС, дает нам возможность прогнозировать износ жилищного фонда. Анализ износа зданий за последний 10 лет позволит нам вычислить места, где здания быстрее изнашиваются или их составные части имеют склонность к поломкам. Получив эти данные можно провести корреляционно-регрессионный анализ с учетом условий (запас воды на земле и его близость к поверхности, климат, кол-во осадков и т.д.) и событий (наводнения, землетрясения и т.д.) на этой территории. Результатом анализа будет выделение территории с повышенным износом и присваивание им коэффициента в прогнозе износа жилищных фондов. Такой прогноз износа жилищных фондов будет иметь точность и учитывать большое количество факторов.

Визуализация. Огромные территории и большое количество зданий нашей страны делают сложным процесс оценки и прогноза жилищных фондов. Как следствие в ЖКХ поступает много данных и создается нагрузка в ее визуальном охватывании работниками. ПО и ГИС-технологии дают возможность выводить на экран или на носитель только те здания или их множества, которые необходимы работникам в данный момент. По сути, это дает возможность разделить одну многоцелевую карту на несколько карт по желанию работника и визуализировать лишь информацию, что ему нужна. При этом обеспечивается лучшая структурированность информации, что позволяет ее эффективно использовать. ПО в результате анализа и прогноза может визуально показать места, где нужна переоценка износа

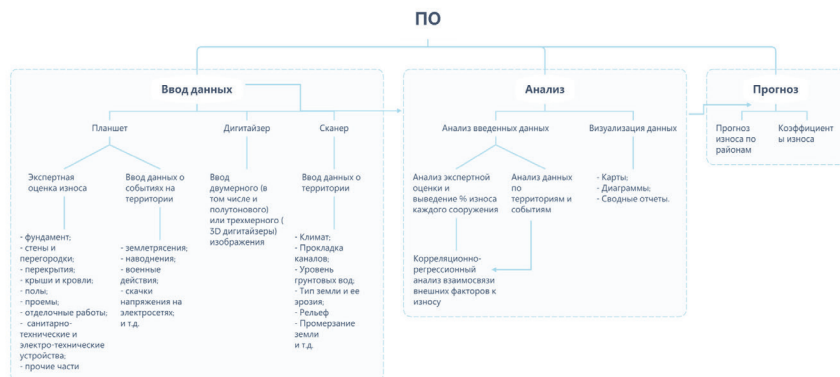
зданий, места, где износ наиболее существенен и места, где через промежуток времени понадобится капитальный ремонт. Это значительно снизит трудозатраты ЖКХ и позволит им сфокусироваться лишь на нужной информации, что сделает контроль жилищных фондов более эффективным.

#### **Литература**

1. Методика определения физического износа гражданских зданий (утв. Приказом Минкоммунхоза РСФСР от 27.10.1970 № 404).
2. *Тиндова М.Г.* О возможности использования ГИС-технологий в решении задач оценки недвижимости // Экономический анализ: теория и практика. – 2005. – № 4. – URL: <https://cyberleninka.ru/article/n/o-vozmozhnosti-ispolzovaniya-gis-tehnologiy-v-reshenii-zaddch-otsenki-nedvizhimosti> (дата обращения: 04.11.2022).
3. *Minnullina A.* Residential real estate value assessment considering the influence of various factors. – URL: <https://doi.org/10.1051/e3sconf/20199108049> TRACEE-2018
4. *Межян С.А.* Применение гис-технологий при кадастровом учете / *С.А. Межян, Э.Н. Цораева* // Научный журнал КубГАУ. – 2020. – № 163. – URL: <https://cyberleninka.ru/article/n/primenenie-gis-tehnologiy-pri-kadaastrovom-uchete> (дата обращения: 06.11.2022).

## **СРАВНИТЕЛЬНЫЙ АНАЛИЗ ПРИМЕНЕНИЯ РЕЗУЛЬТАТОВ КОСМИЧЕСКОЙ СЪЕМКИ LANDSAT-8 И SENTINEL-2 В ЦЕЛЯХ ДЕШИФРИРОВАНИЯ НЕФТЯНЫХ РАЗЛИВОВ В РАЙОНАХ ИНТЕНСИВНОЙ НЕФТЕДОБЫЧИ**

**Долгушина Александра Сергеевна**

*Казанский (Приволжский) федеральный университет, Казань, Россия*

**Москвина Наталья Николаевна**

*Тюменский государственный университет, Тюмень, Россия*

**Пудовик Елена Михайловна**

*Казанский (Приволжский) федеральный университет, Казань, Россия*

*Аннотация.* Постоянный мониторинг окружающей среды дает представление о ее состоянии на момент получения данных. Ввиду частой необходимости проведения исследований целесообразнее всего использовать общедоступные данные, если масштаб территории позволяет. В данной работе в целях визуальной индикации нефтяных разливов в границах бассейна реки Большой Балык использовались результаты космической съемки Landsat-8 и Sentinel-2. Мультиспектральный состав данных позволил узнать местоположение наиболее значительных нефтяных пятен, а в результате работы – определить наиболее подходящие комбинации каналов для идентификации разливов нефти и их последствий в зависимости от используемых материалов.

*Ключевые слова:* дистанционное зондирование, нефтяное загрязнение, экологический мониторинг.

Мониторинг состояния окружающей среды ежегодно совершенствуется. Сейчас в его целях используют различные технологии дистанционного зондирования Земли, поскольку они позволяют сэкономить на исследованиях, особенно если используются данные, имеющиеся в открытом доступе. Например, сайты Геологической службы США и Earth Observing System имеют постоянно пополняющийся архив космоснимков на весь мир [8, 9].

Ханты-Мансийский автономный округ – Югра является регионом интенсивного нефтегазового освоения, что оказывает значительное воздействие на

окружающую среду. Поэтому в целях выполнения данной работы было принято решение изучить вопрос применения результатов космической съемки Landsat-8 и Sentinel-2 для визуальной индикации нефтяных разливов в границах бассейна реки Большой балык Ханты-Мансийского автономного округа – Югры, территория которого занята лицензионными участками более, чем на 80 % [7].

Тема разливов нефти очень актуальна, однако, данная тема чаще всего освещается в границах водных объектов. Поиск нефтяных разливов на земной поверхности осложняется тем, что это не просто однородное пятно, и чаще всего их идентифицируют по косвенным признакам, в том числе с использованием результатов мультиспектральных съемок. В зависимости от состава комбинации и расположения каналов в схеме RGB возможно получить различные комбинации, такие как «Естественные цвета» (RED-GREEN-BLUE), «Искусственные цвета» (NIR-RED-GREEN) и многие другие, которые позволяют видеть недоступную для восприятия человеческого глаза информацию. Помимо простого комбинирования каналов мультиспектральных изображений при помощи калькулятора растров можно рассчитывать различные индексы или «вычитать» один растр из другого, или «суммировать» их. Получаемые таким образом изображения также можно использовать при идентификации разливов нефти и их последствий. Чаще всего в исследованиях нефтезагрязнений используются вегетационные индексы, которые позволяют понять, насколько угнетена или уничтожена растительность или почвы, что можно использовать как подтверждение факта загрязнения.

В исследовании Разаковой М.Г, основанном на статьях [5, 6], при описании хода работы использовалась комбинация «SWIR3-NIR-RED». По словам автора данную комбинацию определили как лучшую при выделении загрязненных нефтью территорий [2]. Следует отметить, что данное исследование было проведено для земель месторождения, находящегося в Казахстане. В этом же исследовании, а также в [3, 4] для определения и подтверждения наличия факта нефтезагрязнения территории использовались индексы NDVI, SAVI, ARVI, SARVI2, G-NIR и G-SWIR, NDWI. По данным указанных исследований лучше всего проявили себя первые три индекса.

Другие исследования [1, 3, 4, 5, 6] показали, что для индикации разливов нефти и их последствий также подходят комбинации: «Естественные цвета», «Искусственные цвета», SWIR3-RED-BLUE, SWIR2-RED-BLUE и SWIR2-NIR-RED.

Таким образом при идентификации разливов нефти и их последствий на территории бассейна реки Большой балык Ханты-Мансийского автономного округа – Югры использовались все указанные ранее комбинации каналов, а также индекс NDVI.

В процессе визуального дешифрирования космических снимков Landsat-8 опытным путем было определено, что в силу сравнительно низкого разрешения съемки наиболее удобное сочетание комбинаций каналов для визуальной индикации нефтеразливов оказались «Естественные цвета» (RED-GREEN-BLUE) и SWIR3-NIR-RED. Причем последняя комбинация в основном использовалась для поиска «пятна», когда «Естественные цвета» использовалась для подтверждения факта нефтеразлива. При использовании космоснимков Sentinel-2 было значительно проще определять территории, подвергшиеся загрязнению нефтепродуктами, потому что благодаря относительно хорошему разрешению съемки довольно легко получалось идентифицировать разливы при использовании любой комбинации из указанных выше. Достаточно было скомбинировать «Искусственные цвета» (NIR-RED-GREEN), для получения достоверной информации. В качестве примера рисунок 1 показывает влияние разрешения космосъемки на визуальное восприятие.

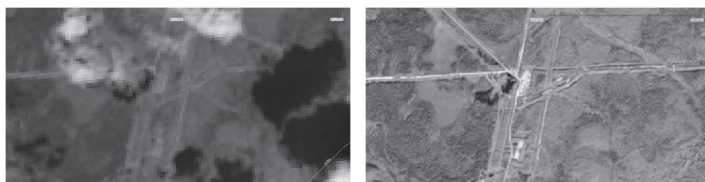

а) б)  
Рис. 1. Сопоставление комбинаций «NIR-RED-GREEN»,  
где а – снимок Landsat-8 от 27.07.2018, б – снимок Sentinel-2 от 29.08.2018

Сравнительный анализ использования различных комбинаций каналов и индексов в зависимости от съемочной системы представлен в таблице 1.

*Таблица 1*

Сравнительный анализ применения комбинаций каналов и индексов Landsat-8 и Sentinel-2 при визуальном дешифрировании нефтяных разливов

Комбинация каналов, индексы	Целесообразность использования	
	Landsat-8	Sentinel-2
RED-GREEN-BLUE	Да	Да
NIR-RED-GREEN	Да	Да
SWIR3-RED-BLUE	Нет	Да
SWIR2-RED-BLUE	Нет	Да
SWIR2-NIR-RED	Нет	Да
SWIR3-NIR-RED	Да	Да
NDVI	Нет	Да

При сравнении снимков Landsat-8 и Sentinel-2 в результате применения для визуального дешифрирования разливов нефти в границах бассейна реки Большой балык, находящегося на территории интенсивной нефтедобычи Ханты-Мансийского автономного округа – Югры можно выделить следующее. В виду довольно низкого разрешения съемки Landsat-8 для дешифрирования нефтеразливов подходит меньшее число комбинаций каналов и индексов в сравнении с Sentinel-2. Однако, Sentinel-2 появилась относительно недавно, поэтому для дешифрирования многовременных данных альтернатива не слишком велика.

### Литература

1. *Алексеева М.Н.* Экологический мониторинг нефтедобывающих территорий на основе космических снимков / М.Н. Алексеева, И.Г. Яценко // ИнтерЭкспо Гео-Сибирь. – 2013. – Т. 4. – № 2. – С. 101–106. – URL: <https://www.elibrary.ru/item.asp?id=19410928> (дата обращения: 02.12.2020).
2. *Разакова М.Г.* Выявление и картирование нефтяных загрязнений почв по данным дистанционного зондирования // Проблемы информатики. – 2017. – № 4. – С. 4–15. – URL: <https://www.elibrary.ru/item.asp?id=35129997> (дата обращения: 02.12.2021).
3. *Adamu B.* Remote sensing for detection and monitoring of vegetation affected by oil spills / B. Adamu, K. Tansey, B. Ogutu // International Journal of Remote Sensing. – 2018. – 39:11. – P. 3628–3645.
4. *Balogun A.* Spatio-temporal analysis of oil spill impact and recovery pattern of coastal vegetation and wetland using multispectral satellite landsat 8-OLI imagery and

machine learning models / A. Balogun, S.T. Yekeen, B. Pradhan, O.F. Althuwaynee // Remote Sensing. – 2020. – 12(7). – P. 1–25.

5. *Espinosa-Hernandez A.* Delineation of hydrocarbon contaminated soils using optical and radar images in a coastal region / A. Espinosa-Hernandez, J. Galvan-Pineda, A. Monsivais-Huertero et al. // Geoscience and Remote Sensing Symposium (IGARSS), 2013 IEEE International, Melbourne, VIC, Australia, 21–26 July 2013. – P. 676–679.

6. *Waleed R.* Application of GIS for Mapping Oil-Contaminated Soil in Kuwait / R. Waleed, S. Asem // AMCIS. – 2007. – P. 484.

7. Единый официальный сайт государственных органов Ханты-Мансийского автономного округа – Югры. – URL: <https://admhmao.ru/> (дата обращения: 15.07.2021).

8. Сайт геологической службы США. – URL: <https://earthexplorer.usgs.gov/>.

9. Сайт «Earth Observing System». – URL: <https://eos.com/> (дата обращения: 25.08.2021).

## **АНАЛИЗ ВЛИЯНИЯ ПАНДЕМИИ COVID-19 НА СОЦИАЛЬНО-ЭКОНОМИЧЕСКОЕ РАЗВИТИЕ ПРИВОЛЖСКОГО ФЕДЕРАЛЬНОГО ОКРУГА**

**Зайнетдинова Аделина Рафаэлевна,  
Снитова Алина Самигуловна**

*Казанский (Приволжский) федеральный университет, Казань, Россия*

*Аннотация.* В данной статье проводится анализ влияния пандемии COVID-19 на социально-экономическое развитие Приволжского федерального округа. Рассматривались социально-экономические показатели в сравнении с 2019 годом и 2020 годом, их динамика и характер изменений.

*Ключевые слова:* социально-экономическое развитие, заболеваемость, сферы услуг, ВВП, ковидный мультипликатор смертности, уровень безработицы.

Пандемия COVID-19 2020 года оказала влияние на уровень социально-экономического развития большинства регионов мира, спровоцировав коренную перестройку форм, методов, принципов социально-экономической политики в долгосрочной перспективе.

Из-за введения ограничений на передвижение более пострадали крупные регионы с высокой долей урбанизации и концентрацией отраслей сервиса и занятости в них. Высокий промышленный спад наблюдался в регионах, где ведущей отраслевой деятельностью являлась добыча нефти и газа, которые зависят от глобального спроса.

Регионы с высокой долей обрабатывающей промышленности перенесли кризис легче. В секторе услуг больше всего пострадали крупнейшие агломерации федеральных городов.

Целью настоящего исследования явилась оценка влияния пандемии COVID-19 на регионы Приволжского федерального округа.

Анализ статистики заболеваемости населения на 1000 человек в 2020 г. показал, что наибольшее число заразившихся наблюдалось в Республике Мордовия (51,1), Кировской области (45,8), Нижегородской области (40,8). Наименьшая заболеваемость отмечалась в Республике Татарстан (14), Саратовской области (15,1), Самарской области (17,2). Средние значения показателя характерны для регионов: Республика Башкортостан, Пермский край, Ульяновская область.

Сопоставление числа случаев заболеваний и демографической структуры позволило сделать вывод, что максимальная заболеваемость отмечалась в регионах с высокой долей пожилых.

Так, максимальная доля пожилого населения отмечается в Ульяновской и Пензенской областях. В этих же регионах наблюдалось наибольшее количество заражений. Наименьшая доля пожилого населения в Республике Татарстан, Республике Башкортостан и Удмуртской Республике, для которых отмечалось меньшее количество заражений.

Для оценки избыточной смертности населения был рассчитан ковидный мультипликатор смертности:

$$СММ = M_i - Mb/Mc,$$

где СММ – ковидный мультипликатор смертности;

$M_i$  – число умерших от всех причин в исследуемом периоде времени;

$Mb$  – число умерших от всех причин в аналогичный период прошлого года;

$Mc$  – число умерших от COVID-19 в исследуемом периоде времени.

Расчеты ковидного мультипликатора смертности в разрезе регионов представлены в таблице 1.

Таблица 1

Избыточная смертность, вызванная COVID-19  
в Приволжском Федеральном округе, 2020 г.

Регионы	Показатель избыточной смертности
Республика Башкортостан	2,05
Кировская область	1,12
Республика Марий-Эл	1,13
Республика Мордовия	1,26
Нижегородская область	1,06
Оренбургская область	1,27
Пензенская область	1,14
Пермский край	1,08
Самарская область	1,24
Саратовская область	1,25
Республика Татарстан	1,80
Удмуртская область	1,13
Ульяновская область	1,09
Чувашская Республика	1,12

Высокий показатель СММ показывает, что смертность от других причин превышает смертность, вызванной коронавирусной инфекцией. Так в Приволжском Федеральном округе наиболее благоприятная ситуация в Республике Башкортостан и Республике Татарстан.

Пандемия COVID-19 оказала существенное влияние на уровень экономического развития исследуемого округа. Более всего пострадала сфера услуг

Сократились услуги гостиниц и услуги по предоставлению временного жилья. Уменьшился объем транспортных услуг, оказываемых населению.

Существенно сократился объем услуг учреждений культуры и физической культуры и спорта (на 50% и 68% соответственно). Наиболее пострадавшей оказалась сфера услуг туристических агентств, туроператоров и прочих услуг по бронированию и из-за закрытия границ между странами.

В период пандемии в регионах ПФО увеличилось число ликвидированных предприятий в малом и среднем бизнесе. Всего за период пандемии было ликвидировано 36688 (ед.) организаций. Коэффициент ликвидации организаций на 1000 организаций в 2019 году составлял 155,7, в 2020 году 134,7. Пандемия затронула не только предприятия среднего и малого бизнеса, но и крупные предприятия, по различным видам экономической деятельности. Снизился объем отгруженных товаров собственного производства, выполненных работ и услуг собственными силами, по различным видам экономической деятельности.

Наиболее пострадавшими отраслями стали добывающие и обрабатывающие предприятия. Объем отгруженных товаров, выполненных работ и услуг собственными силами предприятий добычи полезных ископаемых, упал на 591261 рубля, что составляет 22% по отношению к 2019 году. В обрабатывающих предприятиях значение снизилось на 491933 рубля, что составляет 11%.

Валовой региональный продукт на душу населения сократился с 480458 рублей до 468462, значение понизилось на 22374 рубля.

Наибольшие потери ВРП на душу населения понесли регионы, специализирующиеся на нефтедобывающей и обрабатывающей промышленности с большим объемом экспортных поставок - Республика Татарстан и Республика Башкортостан.

Ликвидация многих предприятий среднего и малого бизнеса, а также снижения товарооборота крупных предприятий, привела к повышению безработицы среди населения регионов Приволжского Федерального округа.

По сравнению с 2019 годом уровень безработицы значительно увеличился в Республике Марий-Эл (на 2,1%), Удмуртской Республике (на 2%), Республике Башкортостан и Оренбургской области (на 1,5%).

Таким образом, пандемия COVID-19 негативно повлияла на социально-экономическое развитие Приволжского Федерального округа. Максимальная заболеваемость была зафиксирована в Республике Мордовии, наибольшая избыточная смертность от вируса COVID-19 в 2020 году наблюдалась в Нижегородской области.

Наибольший ущерб в экономике понесли отрасли предоставления платных услуг населению, нефтедобывающая и обрабатывающая промышленность, малый и средний бизнес. В сфере платных услуг населению большие убытки понесли туристические агентства, культурные учреждения и учреждения спорта. На фоне ликвидации многих организаций повысилась безработица среди населения. Снижение валового регионального продукта наблюдалось в регионах, где ведущими отраслями промышленности являлись нефтедобывающая и обрабатывающая отрасли.

#### Литература

1. *Зубаревич Н.В.* Регионы России в период пандемии: социально-экономическая динамика и доходы бюджетов / Н.В. Зубаревич // Новая экономическая ассоциация. – 2021. – № 3. – С. 208–218.
2. *Кашепов А.В.* Ковидный мультипликатор смертности или новый методический подход к анализу избыточной смертности населения в 2020–2021 гг. / А.В. Кашепов // Социально- трудовые исследования. – 2021. – № 3. – С. 54–64.
3. *Миролюбова Т.В.* Пространственная неравномерность влияния пандемии COVID-19 на социально-экономическое развитие регионов России / Т.В. Миролюбова, Е.Н. Ворончихина // Вестник Пермского университета. – 2021. – № 3. – С. 238–254.
4. *Ткаченко А.А.* Социально-экономическая оценка развития демографической ситуации в России / А.А. Ткаченко // Социально трудовые исследования. – 2021. – № 4. – С. 89–97.
5. Официальный сайт единой межведомственной информационно-статистической системы «ЕМИСС». – URL: <https://www.fedstat.ru/indicator/42928> (дата обращения: 13.04.2022).



6. Официальный сайт федеральной службы государственной статистики «Росстат». – URL: [https://rosstat.gov.ru/storage/mediabank/Region\\_Pokaz\\_2021.pdf](https://rosstat.gov.ru/storage/mediabank/Region_Pokaz_2021.pdf) (дата обращения: 9.04.2022).

## **ПРОБЛЕМЫ И ИХ РЕШЕНИЯ ПРИ ТЕРРИТОРИАЛЬНОМ ПЛАНИРОВАНИИ СЕЛЬСКОГО ПОСЕЛЕНИЯ**

**Иванова Елизавета Александровна,  
Сабирзянов Алмаз Мансурович**

*Казанский (Приволжский) федеральный университет, Казань, Россия*

*Аннотация.* В данной статье рассмотрены практические аспекты территориального планирования сельского поселения, представлен анализ проблем, возникающих при территориальном планировании использования земель на уровне сельского поселения. Предлагаются пути решения проблем, возникающих при разработке проекта генерального плана.

*Ключевые слова:* сельское поселение, территориальное планирование, генеральный план, развитие территории, функциональное зонирование.

В Российской Федерации повсеместно возникают вопросы устойчивого развития и благоустройства территорий сельских поселений. Это, прежде всего, связано с мероприятиями по улучшению качества жизни населения, сохранением доли численности населения, проживающего на территории сельских местностей, развитием аграрной отрасли, устранением проблемы вымирания российских деревень. При формировании комплексной системы обустройства территории требуется разработка градостроительной документации, а именно проектов генеральных планов. Важно проводить работы по разработке данной документации для устранения практических проблем градостроительного планирования. На сегодняшний момент не все сельские поселения Республики Татарстан имеют генеральные планы. Таким образом, вопрос о территориальном планировании использования земель в республике является актуальным.

Объект исследования – муниципальное образование «Мелекесское сельское поселение» Тукаевского муниципального района Республики Татарстан.

Предмет исследования – территориальное планирование сельского муниципального образования.

Цель – решение проблем при подготовке проекта внесения изменений в генеральный план МО «Мелекесское сельское поселение».

Задачи исследования:

- изучить схему территориального планирования Тукаевского муниципального района Республики Татарстан;
- провести сбор исходных данных, необходимых для территориального планирования на уровне сельского поселения;
- проанализировать функционально-пространственную организацию территории поселения;
- выявить проблемы при разработке проекта внесения изменений в генеральный план МО «Мелекесское сельское поселение», представить пути решения проблем;
- создание картографических материалов для обоснования проекта внесения изменений в генеральный план.

В данной работе использовались следующие методы исследования: метод пространственного анализа, сравнительный метод (при анализе исторических до-



кументов территориального планирования), статистическо-экономический метод, картографический метод.

Одним из главных документов территориального планирования, как для городских округов и поселений, так и сельских поселений считается генеральный план, который является инструментом градостроительного регулирования [1]. На основании данной документации осуществляются планировка, застройка, реконструкция и многие другие виды освоения территории. При разработке проекта генерального плана, обязательно предусмотрены мероприятия федерального, регионального и местного уровней на территории поселения, в соответствии с утвержденными программами социально-экономического развития, стратегиями пространственного развития, документами территориального планирования, также отраслевые программные документы различных уровней. Генеральный план разрабатывается на конкретные временные сроки реализации: первая очередь (от 3 до 10 лет), а расчетный срок (до 30 или 40 лет) [2]. В Республике Татарстан наблюдается тренд на разработку генеральных планов, их актуализации, внесения изменений.

Так, например, по Мелекесскому сельскому поселению Тукаевского муниципального района Республики Татарстан возникла необходимость внесения изменений в утвержденный генеральный план поселения, в связи с переводом некоторых земельных участков из категории «земли сельскохозяйственного назначения» в категорию «земли промышленности, энергетики, транспорта, связи, радиовещания, телевидения, информатики, земли для обеспечения космической деятельности, земли обороны, безопасности и земли иного специального назначения», а также с актуализацией исходных данных на начало 2022 года [3]. Такая процедура перевода земель из одной категории в другую возможна при разработке проекта генерального плана.

Мелекесское сельское поселение Тукаевского района Республики Татарстан образовано в 2005 году. Площадь территории поселения составляет 77,51 кв.км. Оно является девятым по площади среди 23 поселений Тукаевского района. В состав данного сельского поселения входит 5 населенных пунктов. Административный центр поселения - село Мелекес, где сосредоточен основной административный и социально-экономический потенциал поселения. Самым крупным населенным пунктом по людности является деревня Старые Ерыклы [4].

Сельское поселение имеет выгодное расположение на пересечении внутренних и внешних транспортных связей. Они осуществляются через автомобильные дороги регионального или межмуниципального значения с другими сельскими поселениями, муниципальными районами. Также в поселении имеется автомобильная связь с районным центром – г. Набережные Челны. Планировочная структура населенных пунктов, в основном, состоит из зоны застройки индивидуальными домами.

В ходе подготовки проекта внесенных изменений в генеральный план сельского поселения района учитывались сведения ЕГРН, государственного фонда пространственных данных, министерства лесного хозяйства, бесплатных навигационных программ и т. д. При определении перспективных направлений возможного территориального развития поселения и каждой функциональной зоны на стадии проектных работ проведены следующие мероприятия:

- сбор и анализ исходных данных;
- исследование территории и технико-экономические расчеты;
- функциональное зонирование (разработка оптимальной функционально-планировочной структуры территории);
- установление и корректировка границ населенных пунктов.

Однако, в результате разработки проекта генерального плана было выявлено несколько проблем:

1) сложность при сборе исходных данных, который осуществляется на районном и местном уровнях. Зачастую для уточнения той или иной информации было потрачено существенное количество времени, что увеличивает сроки окончания работ;

2) пересечение границ населенного пункта д.Калинино с границами земель лесного фонда. При такой ситуации необходимо заключение Министерства лесного хозяйства Республики Татарстан;

3) наличие большого количества зон ограничений и санитарно-защитных, охранных зон, которые препятствуют размещению жилой застройки, объектов социального и культурно-бытового обслуживания, объектов промышленного производства.

Для устранения проблем было принято ряд решений:

– контроль органов власти за исполнением обязанностей органов местного уровня по представлению данных, необходимых для разработки проекта генерального плана;

– по полученному заключению Министерства лесного хозяйства Республики Татарстан в части местоположения и площади земель лесного фонда, имеющих пересечения с земельными участками иной категории, было принято решение привести в соответствие сведения государственного лесного реестра с данными Единого государственного реестра недвижимости в имеющих пересечения с землями лесного фонда частях земельных участков;

– реконструкция жилой застройки под объекты общественно-делового назначения для нейтрализации вредного воздействия производственных объектов на жилую застройку (в соответствии с нормативными требованиями), проведение мероприятий по сокращению вредных воздействий для уменьшения санитарно-защитных зон.

Таким образом, данная работа позволила изучить территорию на микроуровне территориального градостроительства. Это дало возможность проанализировать социально-экономические, транспортные, экологические аспекты сельского поселения и на этапе разработки документации выявить существующие проблемы, начать работу по созданию решений. Исходя из вышеизложенного, можно сделать вывод, что проектирование генерального плана невозможно без сбора и анализа актуальных существующих исходных данных по территории. При градостроительстве основное время и затраты по проекту приходятся на сбор и обработку необходимой информации. Наиболее актуальные данные о современном состоянии территории могут в будущем использоваться для разработки стратегий и программ развития. Грамотно разработанный генеральный план, помимо предложения размещения объектов, является основой для создания среды жизнедеятельности человека, что является одним из принципов устойчивого развития территории. Создание документов территориального планирования в республике в виде генеральных планов является положительной тенденцией, что дает возможность оценить эффективность использования территории.

### **Литература**

1. Градостроительный кодекс Российской Федерации: офиц. текст (с изм. и доп. от 01.09.2022 № 190-ФЗ) // КонсультантПлюс (дата обращения: 12.09.2022).

2. Приказ Минрегиона РФ от 13.11.2010 № 492 «Об утверждении Методических рекомендаций по разработке проектов генеральных планов поселений и городских округов»: офиц. текст // КонсультантПлюс. (дата обращения: 12.09.2022).

3. Генеральный план муниципального образования «Мелекесское сельское поселение». – URL: <https://fgistp.economy.gov.ru/lk/#/document-show/260970> (дата обращения: 12.09.2022).

4. Официальный сайт муниципального образования «Мелекесское сельское поселение». – URL: <https://tukay.tatarstan.ru/o-poselenii-560985.htm> (дата обращения: 12.09.2022).

## **А.В. СТУПИШИН – ИССЛЕДОВАТЕЛЬ СЮКЕЕВСКИХ ПЕЩЕР**

**Куликовская Елена Сергеевна**

*Казанский (Приволжский) федеральный университет, Казань, Россия*

*Аннотация.* В статье рассмотрен научный вклад А.В. Ступишина в исследование и описание Сюкеевских пещер в Татарской АССР.

*Ключевые слова:* Сюкеевские пещеры, карст, карстоведение, спелеосистема.

Сюкеевские пещеры, расположенные рядом с селом Сюкеево на территории Камско-Устьинского района Республики Татарстан, с давнего времени привлекали исследователей. Они составляли большую, разветвленную спелеосистему и вдоль течения реки Волги располагались в следующем порядке: Безымянная, Змеевая, Вали-Камень или Кладовая, Девичья, Сухая, Ледяная, Удачинская.

Исследования пещер привлекли внимание А.В. Ступишина еще в школьные годы. Каждое лето, отдыхая на даче в Верхнеуслонском районе, он обращал внимание на правый, высокий берег Волги, поражающий красивыми обрывами с выступающими пластами горных пород. Первый раз Александр Владимирович Ступишин посетил Сюкеевские пещеры будучи 16 летним школьником в 1928 году в составе экспедиции Государственного музея ТАССР под руководством Н.Ф. Калинина – историка, географа и краеведа. (Н.Ф. Калинин был школьным учителем А.В. Ступишина, преподавателем географии, привил ему живой интерес к географии, истории и краеведению. С 1924 по 1944 гг. Н.Ф. Калинин – заведующий историко-археологическим отделом Государственного музея Татарской АССР). Экспедиция обследовала Сухую пещеру и впервые произвела ее съемку. Вероятно, именно эта экспедиция в дальнейшем подтолкнула А.В. Ступишина к изучению карста и спелеологии.

В течение всей своей жизни А.В. Ступишин интересовался историей исследований Сюкеевских пещер. В своей газетной публикации 1946 года [1] А.В. Ступишин сообщает о таких исследователях Сюкеевских пещер, как: Мельников (1859 г.), Головкинский (1865 г.), Каптеров (1913 г.), Калинин и Ступишин (1928 г.), Башкиров и Асдисов (1929 г.), Аскасинский и Батыр (1931 г.). И пишет, что исследователи всего лишь бегло осматривали пещеры и не ставили целью детальное исследование, решая археологические и этнографические задачи.

В своей работе [2] в 1950 году А.В. Ступишин приводит первые зарисовки Сюкеевских пещер, сделанные выпускниками Академии художеств братьями Чернецовыми. Они были первыми, кто скрупулезно подошел к описанию Сюкеевских пещер, сделали обмеры, составили продольный разрез и оставили память о пещерах в виде рисунков. Самая масштабная из их работ, связанная с волжскими местами, это 746-метровая панорама берегов, названная авторами «Параллель берегов Волги».

Дальнейшие исследования пещер А.В. Ступишин продолжил только в 1940-х годах. В конце 1940-х он уже сам руководил экспедициями по комплексному изучению Сюкеевских пещер, будучи сотрудником кафедры физической географии

Казанского университета. Он составил планы ходов пещер, изучил колебания уровней внутрипещерных озер, исследовал геологические и морфологические особенности пещерных систем [5].

С 1945 по 1947 г. в районе Сюкеевских пещер ежегодно производились комплексные геоморфологические экспедиции Государственного музея ТАССР под руководством А.В. Ступишина, в которых ведущую роль играли географы-геоморфологи.

В 1946 г. им была вновь открыта погибшая Девичья пещера, вход в которую разыскивался более десятилетия. А.В. Ступишин ее полностью обследовал, обнаружив также ранее неизвестную часть, располагавшуюся за подземным озером. Согласно его описаниям, Девичья пещера состояла из 4 зал. В четвертом зале было обнаружено длинное озеро, до конца которого ранее никто не добирался. Оно оказалось длиной до 90 метров при ширине 8–9 метров и при глубине до 3 метров. А.В. Ступишин со студентами проник на противоположную сторону озера и обнаружил вход в неизвестную до сих пор Заозерную пещеру, которая оказалась длиной до 90 метров. В конце пещеры также находилось озеро. Ширина Заозерной пещеры в средней части доходила до 22 метров при высоте 8 метров. На дне пещеры находились глыбы – плиты размером 3–6 метров. Протяженность пещеры составила 250 метров. Эта пещера когда-то соединялась с волжским берегом двумя трубами-трещинами, которые к моменту экспедиции уже были засыпаны глиной [1]. Кроме этих пещер А.В. Ступишину посетил и заснял Сухую и Монастырскую пещеры. Также был обнаружен вертикальный колодец, который имел выход в некую горизонтальную полость [4]. Начиная с 1947 г. экспедиции под руководством А.В. Ступишина планировали приступить к систематическому научному изучению группы Сюкеевских пещер и поиску пещеры Вали-камень.

. В 1947 г. на II Всесоюзной карстовой конференции в Перми, организованной по инициативе известного карстоведа Н.Г. Максимовича, А.В.Ступишиным был сделан доклад о карстовых явлениях Среднего Поволжья, значительное внимание в котором уделялось новым данным, полученным в ходе его исследований Сюкеевских пещер. В своем докладе он называл их гипсовыми и идентифицировал как крупный спелеологический объект на Волге [4].

В 1950 г. в свет выходит брошюра А.В. Ступишина и Д.Х. Мухитдиновой «Сюкеевские пещеры» [2], в которую были включены материалы его экспедиций. В этой работе он описывал Сюкеевские горы и пещеры так: «Сюкеевские горы имеют длину около 11 км, ширину 2–3 км, и протягиваются с северо-востока на юго-запад. Северо-восточной оконечностью Сюкеевских гор является гора Сокол, приподнимающаяся над Волгой почти на 100 м. С юго-запада границей Сюкеевских гор является овраг Елховый лог. Сюкеевские пещеры находятся на участке берега р. Волги между Сюкеевским и Мордовским взвозами. В настоящее время доступны для посещения Сухая и Девичья пещеры. Девичья пещера с заозерной соединены вместе и впервые были обследованы только в 1946 году. Девичья пещера - самая интересная из всех пещер сюкеевской группы. Имеет общую протяженность 250 метров и находится внутри 11 метровой гипсовой толщи. Состоит из нескольких залов. Может посещаться экскурсиями. Сухая пещера хорошо доступна для экскурсантов. Она расположена в 150 метров ниже Девичьей. Имеет гипсовые стены и доломитовый потолок. Последний вследствие сильной трещиноватости неустойчив и подвержен обвалам». Им были составлены карты Девичьей и Сухой пещер.

Кладовая пещера, по описаниям Ступишина, находилась ниже Мордовского взвоза. Также он сообщал, что река Волга в весеннее время разливается и это способствует дальнейшему преобразованию и изменению пещер. Он подчеркивал, что про другие пещеры мало что известно [2].

В своей работе в 1951 году [8] А.В. Ступишин пишет, что карстовые явления на глубине – это всегда пещеры. И сообщает, что в Татарии находятся крупнейшие пещеры по Волге, которые возникли в гипсовой пятиметровой толще под воздействием подземных грунтовых вод и являются интересными формами карстового рельефа. «Длина пещер внутри склона (до 90 метров) соответствует проекции оползневого склона берега Волги на горизонтальную плоскость. Возможно, что развитию оползневых явлений (соответственно развитию пещер) содействовал человек, который еще с болгарских времен нарушал естественный откос, производя выработку бутового камня и алебаstra» [8].

В своем труде [7], опубликованном в составе Материалов 1-го научно-технического совещания по изучению Куйбышевского водохранилища 1963г. (председатель секции по геологии, геоморфологии и гидрогеологии – профессор А.В. Ступишин) сообщает о втором подтипе (о типизации пермских берегов водохранилища), к которому относятся Антоновские и Сюкеевские горы. Второй подтип представлен высокими берегами, также сложенными породами татарского и казанского ярусов. Для последнего типичны гипсы до 11 метров. Залегание гипсов в отложениях верхнеказанского подъяруса (А.В. Ступишин) обуславливает развитие подземного карста (Сюкеевские гипсовые пещеры). Второй подтип берега характерен для правобережья в пределах Антоновских и Сюкеевских гор и в условиях водохранилища развивается как абразионно-оползневый берег, поскольку карст подрубает подножье склона и способствует его обрушению [7].

В труде [3] 1967 года А.В. Ступишин отмечает, что на Сюкеевском участке находятся гипсово-доломитовые пещеры с интенсивным развитием карста, входящим в Камско-Устьинскую структуру. Он также сообщает, что этот район богат гипсом.

Исследование Сюкеевских пещер А.В. Ступишиным заслужило интерес у многих ученых и исследователей, в том числе, у академика АН СССР Л.С. Берга (имеется его письмо А.В. Ступишину 1950 г.), известного геоморфолога В.А. Варсонофьевой (ее письмо А.В. Ступишину 1948 г., в котором она упоминает свое путешествие к Сюкеевским пещерам в 1909 году) и др.

На сегодняшний день Сюкеевская спелеосистема затоплена водами Куйбышевского водохранилища, образованного в 1956 году. Создание водохранилища способствовало абразии и размыву берегов, активизации оползней, что привело к погребению Сюкеевских пещер. Вместе с сохранившейся Юрьевской пещерой, не дошедшие до нас Сюкеевские пещеры являли собой уникальный памятник природы Среднего Поволжья. А.В. Ступишин называл эти пещеры ценнейшим памятником природы в волжской долине и подчеркивал, что именно с них началось изучение карста в Татарии [8].

Благодаря исследованиям Александра Владимировича Ступишина мы имеем последнее и наиболее точное описание Сюкеевских пещер. Всего в Республике Татарстан на 2011 год значится 32 пещеры, из которых 14 были исследованы и описаны А.В. Ступишиным, 8 из них относятся к Сюкеевской спелеосистеме [6].

Вследствие нынешнего аномального обмеления Волги и Камы существует вероятность проникновения в Сюкеевские пещеры.

Данная работа имеет целью привлечь внимание ученых к возобновлению исследований погребенного, но не погибшего памятника природы Татарстана, чтобы последний вновь занял достойное место в мировом карстоведении.

### Литература

1. *Ступишин А.В.* Открытие Девичьей и Заозерной пещер / А.В. Ступишин // Ленинец. – 25 октября 1946 г.
2. *Ступишин А.В.* Сюкеевские пещеры / А.В. Ступишин, Д.Х. Мухитдинова. – Казань, 1950.

3. Ступишин А.В. Равнинный карст и закономерности его развития на примере Среднего Поволжья / А.В. Ступишин. – Казань, 1967.

4. Гунько А.А. История изучения пещер в Татарстане / А.А. Гунько // Спелеология и спелестология. – НГПУ, 2010.

5. Газета Республика Татарстан. – URL: <https://rt-online.ru/p-rubr-nau-32420/?ysclid=laefi9rtjv920323229> (дата обращения: 08.11.2022).

Перечень пещер Республики Татарстан // PRO Speleo (1 февраля 2011). – URL: Microsoft Word – Cave Tatarstan Kirov.doc (pro-speleo.ru) (дата обращения: 3.04.2020).

6. Ступишин А.В. О некоторых геоморфологических явлениях на берегах куйбышевского водохранилища (в пределах Татарской АССР) / А.В. Ступишин // Материалы первого научно-технического совещания по изучению куйбышевского водохранилища. Вып. 4. Куйбышев. Геология, геоморфология и гидрогеология. – 1963.

7. Сементовский В.Н. Рельеф Татарии / В.Н. Сементовский, В.В. Батыр, А.В. Ступишин. – Казань: Татгосиздат, 1951.

## **ЖИЛИЩНОЕ СТРОИТЕЛЬСТВО В РЕСПУБЛИКЕ ТАТАРСТАН И ЕГО ВЛИЯНИЕ НА РЫНОК ТРУДА**

**Латыпова Азалия Рамилевна**

*Казанский (Приволжский) федеральный университет, Казань, Россия*

*Аннотация.* В статье рассматриваются особенности картографирования жилищного строительства в муниципальных районах Республики Татарстан. Особое внимание уделено созданию карты, отражающей площадь введенных в действие жилых домов на территориях муниципальных образований. Рассматривается, какое влияние жилищное строительство оказывает на рынок труда.

*Ключевые слова:* жилищное строительство, жилые дома.

Жилищное строительство это одно из быстро развивающихся составляющих рынка недвижимости, который обладает определенное значимостью. Карта жилищного строительства необходима для наглядного представления о территориальном размещении жилых зданий, их параметры и состояние готовности. Также карта, отражающая тематику жилищного строительства, позволяет определить различия на территориях районов по уровню обеспеченности жилой площадью и качеством жилья (его комфортностью).

Жилищное строительство, в качестве объекта исследования, входит в сферу интересов разных областей науки. Большое значение в исследовании жилищного строительства имеет картографический метод, который позволяет наглядно представить особенности размещения количественных и качественных параметров, характеризующих уровни развития жилищного строительства в регионах [1]. Одним из основных показателей, отражающих жилищное строительство, является введенные в действие жилые дома на территории муниципальных районов Республики Татарстан. Данные по показателю обновляются ежегодно, что делает карту актуальной в течение года для рассмотрения вопроса о жилищном строительстве.

Для создания карты жилищного строительства Республики Татарстан, отражающей площадь введенных в действие жилых домов на территории муниципальных районов (м<sup>2</sup> общей площади) нужны статистические данные, содержащиеся на сайте федеральной службы государственной статистике по Республике Татарстан (таблица 1). Полученные данные послужат основой для создания карты.

Таблица 1

Введенные в действие жилые дома на территории муниципальных районов

Район	Введенные в действие жилые дома на территории муниципальных районов (м <sup>2</sup> общей площади)
	2021 г.
Агрызский район	18144
Азнакаевский район	16578
Аксубаевский район	8042
Актанышский район	15113
Алексеевский район	16059
Алькеевский район	8005
Альметьевский район	111476
Апастовский район	8000
Арский район	25022
Атнинский район	5267
Бавлинский район	15223
Балтасинский район	15017
Бугульминский район	35011
Буинский район	16150
Верхнеуслонский район	35021
Высокогорский район	123902
Дрожжановский район	7056
Елабужский район	60807
Заинский район	20009
Зеленодольский район	90019
Кайбицкий район	5009
Камско-Устьинский район	7068
Кукморский район	27009
Лаишевский район	167326
Лениногорский район	12827
Мамадышский район	20013
Менделеевский район	13000
Мензелинский район	14009
Мусломовский район	8091
Нижнекамский район	70783
Новошешминский район	4163
Нурлатский район	17036
Пестречинский район	202380
Рыбно-Слободский район	15001
Сабинский район	22031
Сармановский район	10189
Спасский район	5000
Тетюшский район	10097

Район	Введенные в действие жилые дома на территории муниципальных районов (м <sup>2</sup> общей площади)
	2021 г.
Тукаевский район	110769
Тюлячинский район	7235
Черемшанский район	6345
Чистопольский район	16943
Ютазинский район	13040
г. Казань	1253506
г. Набережные Челны	322660

Карта, отражающая введенные в действие жилые дома на территории муниципальных районов Республики Татарстан за 2021 год, представлена на рисунке 1. Данная карта была создана в программе ArcMap 10.4.1. Для ее создания потребовалось дополнить уже готовую базу данных по Татарстану, добавив числовые данные с таблицы. Градуирование символа по количественным характеристикам и его классификация на 5 классов способствовало окрашиванию районов Татарстана в цвета разной интенсивности. Способ изображения, применимый на карте, количественный фон, является наиболее традиционным в социально – экономическом картографировании. Также не менее популярными способами являются качественный фон и способ значков.



Рис. 1. Карта жилищного строительства Республики Татарстан

Карта жилищного строительства демонстрирует муниципальные районы Татарстана с наибольшим и наименьшим приростом введенных в действие жилых домов. Из полученных результатов видно, что наибольший прирост введенных в действие жилых домов характерен для городских округов Казань и Набережные Челны. В данных городах площадь вводимого жилья составляет

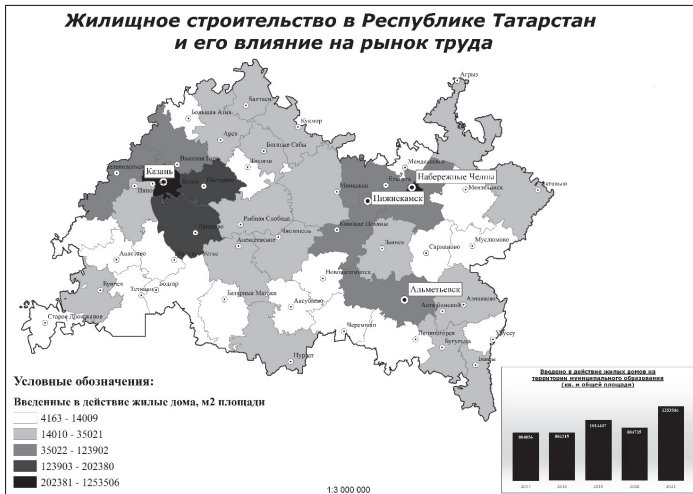

1 253 506 м<sup>2</sup> и 322 660 м<sup>2</sup> соответственно. Прилегающие к городским округам районы также характеризуются большой площадью вводимого в эксплуатацию жилья. Увеличение строительства жилых домов может быть связано с увеличением численности населения, мигрирующего ближе к крупным городам в погоне за перспективным развитием. Наименьший прирост жилых домов наблюдается в районах, находящихся в удалении от хорошо развитых районов. Для них характерно введение до 14 тыс. м<sup>2</sup> жилья.

Компановка карты, помимо самого картографического изображения, включает столбчатую диаграмму, иллюстрирующую изменения исследуемого показателя в столице Татарстана в течение 5 лет. Данные представлены в таблице 2.

Таблица 2

#### Строительство жилья

Показатель	2017	2018	2019	2020	2021
Введено в действие жилых домов на территории муниципального образования (м <sup>2</sup> общей площади)	804056	804215	1014407	884735	1253506

Город Казань является достаточно крупным развивающимся, расширяющимся городом. Наличие различных экономических, инвестиционных, туристических возможностей, а также историческая привлекательность города способствует росту численности населения. Поэтому строительство жилья в Казани увеличивается и расширяется. В Казани, как упоминалось ранее, наблюдается наибольший объем жилищного строительства по республике в целом. Ежегодно в эксплуатацию вводится до 1 млн. м<sup>2</sup> жилой площади. В 2019 году в Казани введено в эксплуатацию жилья 1 014 407 м<sup>2</sup>, что на 26% больше, чем в 2018 году. А в 2021 году установлен рекордный объем введенного в действие жилья.

Строительство набирает свои обороты практически во всех городах Татарстана, и это касается не только строительства домов, но и ввода в действие общеобразовательных школ, поликлиник, культурных учреждений и многих других объектов [2]. Развитие строительной отрасли способствует росту рабочих мест. Однако нехватка квалифицированных кадров способствует привлечению работников из других регионов и, как следствие, появлению дополнительных расходов, например, обеспечение рабочих жильем.

Картографирование жилищного строительства это одно из значимых направлений в тематическом картографировании, которое развивается в современном мире. Карта облегчают работу по исследованию вопросов о введенных в эксплуатацию жилых домов, помогают выявить взаимосвязь между жилищным строительством и рынком труда, которые оказывают друг на друга сильное влияние. Ежегодное изменение статистических показателей требует периодического обновления картографических материалов для сохранения их актуальности.

#### Литература

1. Жилищно-коммунальная подсистема. – URL: [https://studref.com/628761/geografiya/zhilischno\\_kommunalnaya\\_podsystema](https://studref.com/628761/geografiya/zhilischno_kommunalnaya_podsystema) (дата обращения: 22.10.2022).
2. Рахматуллина Е.С. Развитие строительной отрасли в Республике Татарстан на примере жилищного строительства г. Казани / Е.С. Рахматуллина, Т.А. Мыльникова // Новый взгляд. Международный научный вестник. – 2016. – № 11. – С. 199–207.

## ТРАНСПОРТНЫЙ АНАЛИЗ ДОСТУПНОСТИ ТЕРРИТОРИЙ ВАХИТОВСКОГО РАЙОНА ГОРОДА КАЗАНИ

**Рахматуллина Асия Мансуровна,  
Сарваров Нафис Ринатович**

*Казанский (Приволжский) федеральный университет, Казань, Россия*

*Аннотация.* В данной статье представлен комплексный анализ созданной транспортной доступности территорий Вахитовского района города Казани. Используются машинные методы обработки данных и способы их дальнейшей интерпретации.

*Ключевые слова:* транспортный анализ, доступность территорий, Вахитовский район.

Опираясь на труды Сидорова В.П. и Ситникова П.Ю, можно говорить о том, что: «транспортная система представляет собой один из важнейших элементов социально-экономического комплекса любого населенного пункта. Городской пассажирский транспорт определяет мобильность населения города и пригородов, создает конфигурацию и влияет на географические направления роста городов и их пригородов, городских агломераций, прочих населенных пунктов [1, с. 548].

Был подготовлен ряд картографического материала, отображающего транспортную доступность и транспортное покрытие Вахитовского района города Казань.

Все работы по построению и дальнейшему анализу проводились с помощью двух специализированных ГИС программ – ArcGIS 10.4.1. и ArcGIS Pro 2.4. На основе опроса были выделены общественные пространства (парки, скверы, набережные, улицы, слободы и т.д.), перенесены в цифровой вариант с помощью ArcGIS Pro и составлены карты различной направленности.

Неотъемлемой частью любого города, пусть даже не столько огромного как Казань, является общественный транспорт. То, как построены маршруты движения автобусов, троллейбусов, трамваев и метро, напрямую влияет на мобильность жителей города. Была построена и проанализирована карта с зонами покрытия остановок общественного транспорта. Исходные данные с дорожной сетью общественного транспорта и его остановками были взяты из OpenStreetMap, построение и анализ проводился в ArcGIS 10.4.1.

На территории Вахитовского района находится 180 остановок общественного транспорта. Были построены области обслуживания остановок общественного транспорта и разбиты на равные промежутки по времени (10, 15, 20, 25 минут соответственно). Большая часть территории находится в зеленой и желтых зонах (10 и 15 минут), можно сделать вывод о том, что общественный транспорт в Вахитовском районе сделан хорошо. Но существуют так же красные и черные зоны, их не так много, но все же они присутствуют. Существуют и зоны, в которых попросту нет остановок и, соответственно, не ходит общественный транспорт. Таких зон ровно три. Первая – северная часть Вахитовского района. Все, что находится севернее улицы Карла Маркса. Севернее этой улицы находятся такие общественные пространства, как Кремлевская Набережная, НКЦ, сквер «Карла Фукса», экстрим-парк «Урам». Вторая зона – юго-западная часть, где находится пляж «Локомотив» и набережная Речного порта. Третья зона – это юго-восточная часть Вахитовского района, здесь располагается частный сектор между двух станций метро (Суконной Слободой и Аметьево).

В целом, стоит отметить грамотную дорожную сеть общественного транспорта и остановок Вахитовского района, но есть свои проблемные места. Пожалуй, самая главная проблема, это необслуживаемый север Вахитовского района.



Рис. 1. Карта зоны покрытий территорий остановками общественного транспорта по маршрутам общественного транспорта в Вахитовском районе

Помимо этого, была построена карта с зонами обслуживания остановок общественного транспорта по всей транспортной сети (автомобильные дороги, пешеходные зоны, дорожки и т.д.). Исходные данные с дорожной сетью общественного транспорта и его остановками были взяты из OpenStreetMap, построение и анализ проводился в ArcGIS 10.4.1.

На территории Вахитовского района находится 180 остановок общественного транспорта. Был построены области обслуживания остановок общественного транспорта и разбиты на равные промежутки по времени (10, 15, 20, 25 минут соответственно). Практически вся территория находится в зеленой (10 минутной) зоне. Наглядно видно, что остановки общественного транспорта обслуживают практически всю территорию и со своей задачей справляются. Но есть и территории, не попадающие в зону их обслуживания. Это все так же три зоны, но заметно ставшие меньше.

Первая – северная часть Вахитовского района. Все, что находится севернее улицы Карла Маркса. Севернее этой улицы находятся такие общественные пространства, как Кремлевская Набережная, НКЦ, сквер Карла Фукса, экстрим-парк «Урам». Вторая зона - юго-западная часть, где находятся пляж Локомотив и набережная Речного порта. Третья зона - это юго-восточная часть Вахитовского района, здесь располагается частный сектор между двух станций метро (Суконной Слободой и Аметьево).

В целом, стоит отметить грамотную дорожную сеть общественного транспорта и остановок Вахитовского района, но существуют свои проблемные места. Пожалуй, самая главная проблема, это необслуживаемый север Вахитовского района.

Говоря о общественном транспорте и остановках общественного транспорта, нельзя не воспользоваться методом плотности точек, показывающем зоны с максимальной и минимальной концентрацией самих точек. В роли точек плотности выступают остановки общественного транспорта, получилась интересная картина.



Рис. 2. Карта зоны покрытий территорий остановками общественного транспорта по всем дорогам Вахитовского района

Можно выделить четыре ядра концентрации остановок общественного транспорта. Первое и самое яркое, имеющее ярко-красный цвет, находится на пересечении улиц Габдуллы Тукая и Татарстана. Это неудивительно, если учесть тот факт, что улица Габдуллы Тукая является частью недавно открытого Большого Казанского Кольца (далее сокращенно БКК). А улица Татарстана является продолжением на юго-запад улицы Пушкина, на которую выходит проспект Универсиады, являющийся крупной транспортной магистралью и наличие улиц Право- и Лево-Булачных.



Рис. 3. Карта плотности остановок общественного транспорта

Вторым ядром, менее выраженным, является район возле ЖД вокзала «Казань-1». Здесь так же проходит БКК, пролегает улица Саида Галеева, плавно переходящая в Кировскую Дамбу, обеспечивающей приток людей с другого берега реки Казанка. Третьим ядром является зона севернее Лядского сада, на улицах Горького и Карла Маркса. Это объясняется наличием на данных улицах нескольких университетов (нескольких корпусов Казанского национального исследовательского технического университета им. А.Н. Туполева (КНИТУ-КАИ), Тисби, Казанского Государственного Медицинского Университета и других). Большой поток студентов обязывает к наличию большого количества остановок общественного транспорта. И последним ядром территория южнее пересечения улиц Вишневого и Николая Ершова (две крупнейшие транспортные магистрали, обеспечивающие передвижение людей из разных частей города). На пересечении двух таких транспортных магистралей самым логичным решением является создание остановок общественного транспорта с целью удобной пересадки жителей и туристов города.

### Литература

1. Сидоров В.П. Транспортная доступность как показатель рациональной организации работы городского пассажирского транспорта / В.П. Сидоров, П.Ю. Ситников // Вестник удмуртского университета. Серия: Биология. Науки о земле. – 2017. – № 4. – С. 547–553.

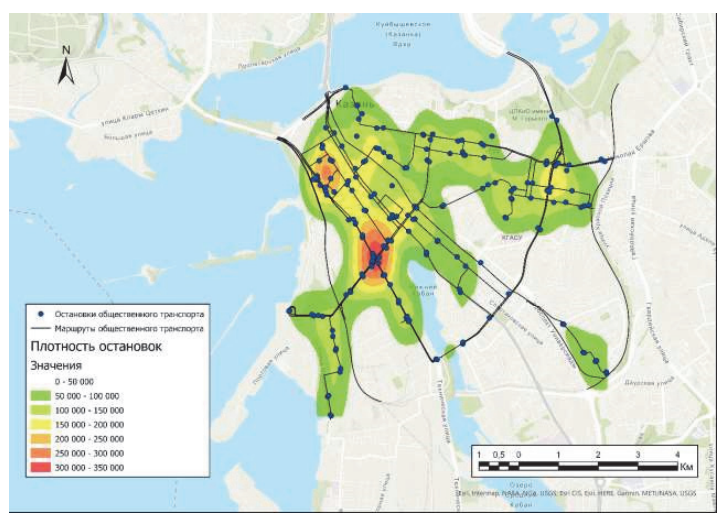
## ДЕМОГРАФИЧЕСКАЯ СИТУАЦИЯ КАК ФАКТОР ТЕРРИТОРИАЛЬНОГО РАЗВИТИЯ (НА ПРИМЕРЕ РЕСПУБЛИКИ ТАТАРСТАН)

Стулова Ирина Сергеевна

*Казанский (Приволжский) федеральный университет, Казань, Россия*

*Аннотация.* В статье на примере Республики Татарстан рассматривается демографическая ситуация в регионе как фактор его территориального развития. Демография изучает закономерности, которые связаны с населением и его структурой. На эти процессы важнейшее влияние оказывают социально-экономические условия жизни общества. На примере Республики Татарстан можно проследить закономерность взаимовлияния демографической ситуации в регионе и его территориального развития.

*Ключевые слова:* демографическая ситуация, социально-экономическое развитие, численность населения, общество, территориальное развитие.

Демография – это наука о населении, которая изучает различные принципы его воспроизводства, численности, расселения и структуры. Эта наука позволяет выявить различные закономерности, происходящие с населением на той или иной территории. Она помогает получить полную картину сложившейся демографической ситуации для дальнейшего исследования существующих проблем и поиска соответствующих решений.

Воспроизводство населения происходит прежде всего вследствие естественной смены поколений, т. е. через рождаемость и смертность, или так называемого естественного движения населения. А также в связи с иммиграцией или эмиграцией жителей. Отдельное внимание отводится таким процессам, как: формирование, развитие и распад семей. На эти процессы важнейшее значение оказывают социально-экономические условия жизни общества. Социально-экономические

условия являются отражением того, в какой мере осуществлены потребности людей и насколько они этим удовлетворены. Так, к примеру, уровень смертности можно понизить за счет улучшения здравоохранения проблемного региона, а на рождаемость повлиять увеличением рабочих мест и так далее. Одним из наиболее важных факторов обеспечения высокого уровня и качества жизни населения выступает фактор экономического благосостояния населения, который обеспечивает социально-экономические условия жизнедеятельности общества, отражающиеся в материальном благосостоянии каждого индивида, каждой семьи [1, с.3]. Сложившаяся на той или иной территории демографическая ситуация определяет в том числе и уровень трудовых ресурсов. Динамика различных демографических процессов определяется демографической структурой, демографическим поведением, которые происходят в связи с переменной социально-экономическим условий, которые в последующем оказывают влияние на социально-экономический потенциал территории.



Рис. 1. Динамики численности населения Республики Татарстан в период 2010–2021 гг., чел [2]

Из рисунка 1 мы видим, что до 2019 года численность населения в Республике Татарстан имела четкую и последовательную тенденцию к росту и достигла своего максимального значения, которое составило 3902888 чел. Далее наблюдается тенденция к снижению. Так, в 2020 году, численность населения сократилась до 3894120 чел., а к 2021 году до 3886395 чел. Причиной сложившейся ситуации послужила неблагоприятная эпидемиологическая ситуация в регионе, вызванная коронавирусной инфекцией, в результате которой за 10 лет в Татарстане была зафиксирована рекордная убыль населения.

Из данного графика следует, что в период 2011-2018 гг. рождаемость населения в Республике Татарстан превышала численность умерших, соответственно в эти года был зафиксирован естественный прирост населения. В 2020 и 2021 году убыль населения имела колоссальные объемы, причиной которой является COVID-19. Так, в 2020 году убыль населения составила 12891 чел., а в 2021 г. 19173 чел. В соответствии с данными обстоятельствами, численность населения в Республике Татарстан на данный момент находится на уровне 2016 года.

По данному графику мы видим, что отношение трудоспособного населения к общей численности населения в динамике лет имеет тенденцию к снижению. Так, на начало исследуемого периода данное отношение составляло 61,59%, а по итогу 2021 года сократилось до 56,57%. Это говорит о том, что количество детей и в большей степени пенсионеров с каждым годом растет. При сохранении такой тенденции, а именно преобладания населения пенсионного возраста может негативно сказаться на социально-экономическом положении региона. В данном слу-

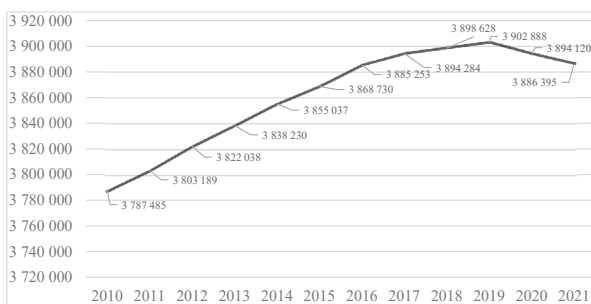
чае необходимо стимулировать рождаемость и проводить различные мероприятия, направленные на улучшение демографической ситуации в Республике Татарстан.



Рис. 3. Показатели трудоспособного населения и общей численности населения Республики Татарстан за 2010–2021 гг. [3]

После проведенного анализа демографических показателей Республики Татарстан, мы можем проследить закономерность взаимовлияния демографической ситуации в регионе и его территориального развития. Мы проследили, что из-за сложной эпидемиологической ситуации в регионе в 2019 году существенно изменились демографические показатели. Например, существенно сократилась численность населения, смертность превысила рождаемость. Так же доля трудоспособного населения Республики Татарстан имеет тенденцию к снижению, а доля пенсионеров с каждым годом только растет. Неблагоприятная демографическая обстановка оказывает отрицательное влияние на развитие той или иной территории. Уменьшается количество занятых в экономике, снижается конкурентоспособность основных отраслей и крупнейших предприятий и в целом научно-технологический потенциал. Данные последствия могут в значительной мере помешать территориальному развитию и даже существенно замедлить этот процесс.

### Литература

1. *Нагимова А.М.* Ученые записки Казанского государственного университета / А.М. Нагимова. – 2009. – Т. 151. Серия «Гуманитарные науки», Книга 5. – С. 114–122.
2. Отчеты ведомств. Сведения о численности населения Республики Татарстан. – URL: <https://open.tatarstan.ru/reports/categories/10172161/reports/31309> (дата обращения: 24.10.2022).
3. Отчеты ведомств. Годовые данные о демографической ситуации в Республике Татарстан. – URL: <https://open.tatarstan.ru/reports/categories/10172161/reports/31877> (дата обращения: 25.10.2022).
4. *Нусратуллин И.В.* Межрегиональная асимметрия территорий с позиции неравновесного подхода // Экономика и управление: научно-практический. – 2017. – № 4 (138). – С. 38–42.
5. *Полякова А.Г.* Региональное экономическое пространство и территориальное развитие: оценка действия сил связанности / А.Г. Полякова, И.С. Симарова // Вестник УрФУ. Серия «Экономика и управление». – 2014. – № 2. – С. 48–60.

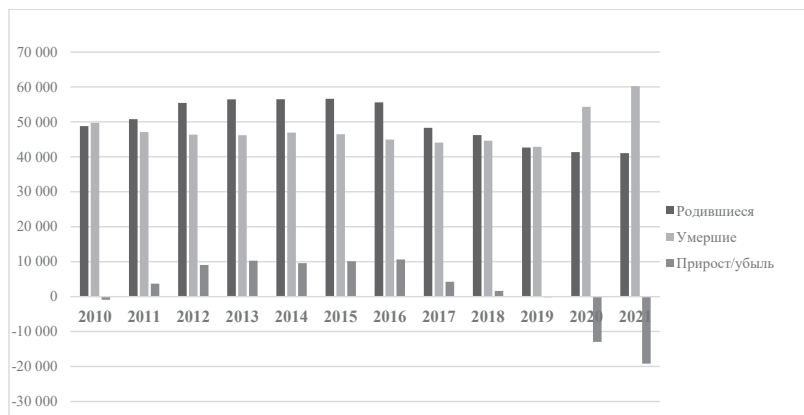

## УСТОЙЧИВОЕ РАЗВИТИЕ РЕСПУБЛИКИ ТАТАРСТАН В АСПЕКТЕ ПРОИЗВОДСТВА ЭКОЛОГИЧЕСКИ ЧИСТЫХ ПРОДУКТОВ ПИТАНИЯ

**Физер Карина Александровна,  
Кадырова Диляра Радиковна,  
Миронов Данил Даниярович**

*Казанский (Приволжский) федеральный университет, Казань, Россия*

*Аннотация.* В данной работе проведено исследование производства и потребления экологически чистых продуктов в Республике Татарстан. Выявлены территории, использующие органические способы производства продукции. Проведен сравнительный анализ экологического состояния данных территорий.

*Ключевые слова:* устойчивое развитие, экологически чистый продукт, сельское хозяйство, геoinформационные системы.

На сегодняшний день определение роли производства и потребления «экологически чистых» продуктов питания в устойчивом развитии Республики Татарстан является актуальной проблемой, в связи с возросшим вниманием к вопросу охраны окружающей среды.

Сельское хозяйство, одно из основных направлений устойчивого развития, является источником производственных благ для населения, но также и источником загрязнения окружающей среды. В рамках рассматриваемого направления, производство сельскохозяйственной продукции рассматривается с экологической точки зрения в условиях использования лишь натуральных компонентов и удобрений, не приносящих вред природе и, в дальнейшем, потребителю данной продукции.

В настоящее время Россия значительно отстает от общей тенденции производства экологически чистой продукции. В России Закон об органической продукции был принят лишь 3 августа 2018 года и вступил в силу с 1 января 2020 года [1]. Однако уже можно утверждать о формировании перспектив данной индустрии.

Органический рынок РФ в настоящее набирает обороты и составлял 193 млн. евро в 2020 г., но большая часть потребляемой экологически чистой продукции приходится на импорт 158 млн. евро (рисунок 1) [2].



Рис. 1. Органический рынок РФ (в млн. евро).



Таким образом, можно утверждать, что на сегодняшний день в различных субъектах Российской Федерации уже есть сельскохозяйственные производители, которые заинтересованы в экологическом способе ведения хозяйства.

Развитое сельское хозяйство Республики Татарстан и высокий потенциал для дальнейшего развития могут способствовать становлению региона как лидера на данном рынке.

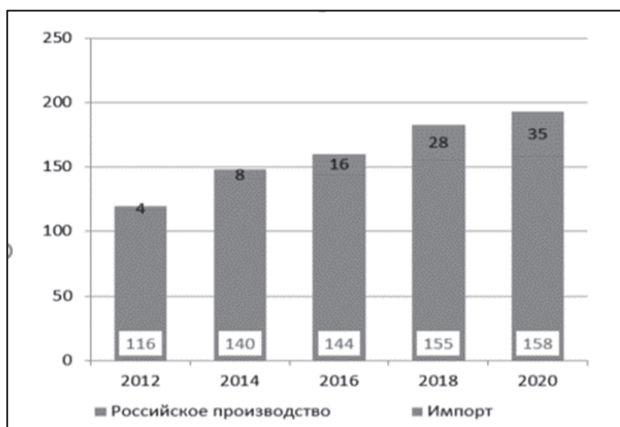
Многие производители используют методы почвосберегающего, экологического земледелия и приемы перспективных направлений в технологии возделывания сельскохозяйственных культур, например, биологизацию. Обладая достаточно высоким научнопроизводственным и техническим потенциалом, Республика Татарстан претендует на становление стартовой площадкой для массового введения системы сертификации, производства и продвижения на рынке органической продукции.

В процессе исследования всего удалось выявить 24 сельскохозяйственных предприятия, отвечающих данным критериям (рис. 2) [3]. Расположение предприятий по региону неравномерно. Больше всего предприятий расположены в области Закамья.



Рис. 2. Размещение сельскохозяйственных предприятий РТ, переходящих на органический способ производства

Для оценки потенциала получения экологического сертификата данными хозяйствами следует соотнести карту размещения вышеперечисленных предприятий с данными о распределении техногенной нагрузки на территории Татарстана по муниципальным районам. Для этого был проведен сравнительный анализ картографических материалов, отражающих размещение основных предприятий Республики Татарстан, загрязняющих окружающую среду и распределение техногенной нагрузки, связанной с нерациональным использованием земельных ресурсов, по территории Республики Татарстан с картой размещения сельскохозяйственных предприятий, стремящихся экологизировать производство (рис. 3) [3].

В первую очередь следует отметить то, что многие предприятия, поддерживающие экологически чистый способ производства своей продукции, размещены в экологически неблагоприятных районах. Большая часть предприятий Закамья базируется в Сармановском, Зайнском и в Тукаевском районах, однако именно эти районы подвержены высокому уровню техногенной нагрузки (рис 4).



Рис. 3. Размещение сельскохозяйственных предприятий РТ, переходящих на органический способ производства



Рис. 4. Карта распределения комплексной техногенной нагрузки на территории РТ по муниципальным районам [4]

Здесь размещены предприятия отрасли химической промышленности, занимающиеся производством каучука и резинотехнических изделий, синтезом спирта, ацетона, органических кислот, фенолов, производством лакокрасочной продукции, технического углерода и шин, синтетических смол, пластмасс и других продуктов химической промышленности.

В Татарстане имеются территории, свободные от источников загрязнения и чрезмерной техногенной нагрузки (рис 4), которые, теоретически, пригодны для ведения хозяйства. Можно выделить следующие районы, отвечающие этому критерию: Агрызский район, восточная часть Мензелинского, Спасский, Рыбнослободской, Мамадышский, Лаишевский, южная часть Бавлинского района, Черемшанский, Нурлатский, Алексеевский, Муслимосовский, Актанышский. Таким образом, Республика Татарстан обладает большим потенциалом для развития сектора производства органической продукции. Регион включает в себя достаточно

экологически благополучных участков, на которых возможно производство экологически чистой продукции.

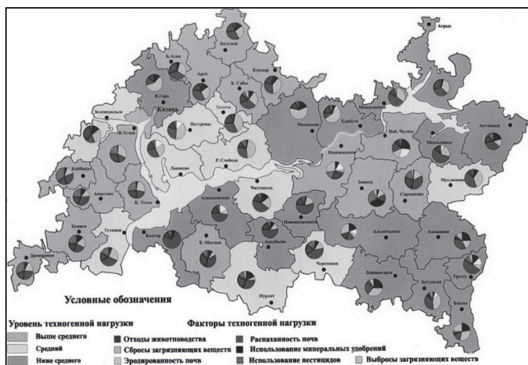

Рис. 5. Карта размещения отраслей химической промышленности в Республике Татарстан [5]

Наиболее перспективными территориями для производства экологически чистой продукции были определены Агрызский, Мензелинский, Спасский, Рыбно-Слободской, Мамадышский, Лаишевский, Бавлинский, Черемшанский, Нурлатский, Алексеевский, Муслумовский, Актанышский муниципальные районы. На данный момент в России в целом и в Республике Татарстан в частности существуют условия для организации производства экологически чистой продукции, что позволяет говорить о возможности устойчивого развития региона. Более того, существуют организации, которые успешно занимаются таким производством.

### Литература

1. Федеральный закон от 03.08.2018 № 280-ФЗ «Об органической продукции и о внесении изменений в отдельные законодательные акты Российской Федерации» // КонсультантПлюс.
2. Органический рынок в мире и России // Министерство сельского хозяйства Российской Федерации. – URL: <http://opendata.mcx.ru/opendata/> (дата обращения: 02.04.2022).
3. «Органика стала легальной»: Татарстан столбит за собой нишу еды «без химии» // Бизнес Online. – URL: <https://www.business-gazeta.ru/article/453153> (дата обращения: 06.04.2022).
4. Распределение техногенной нагрузки в Татарстане // KazanFirst. – URL: <https://kazanfirst.ru/> (дата обращения: 08.04.2022).
5. Исторический атлас Республики Татарстан. Образы и пространство / авт.-сост. А.Г. Ситдиков, Х.М. Абдуллин. – Пермь: ПК «АСТЕР», 2016. – 84 с.

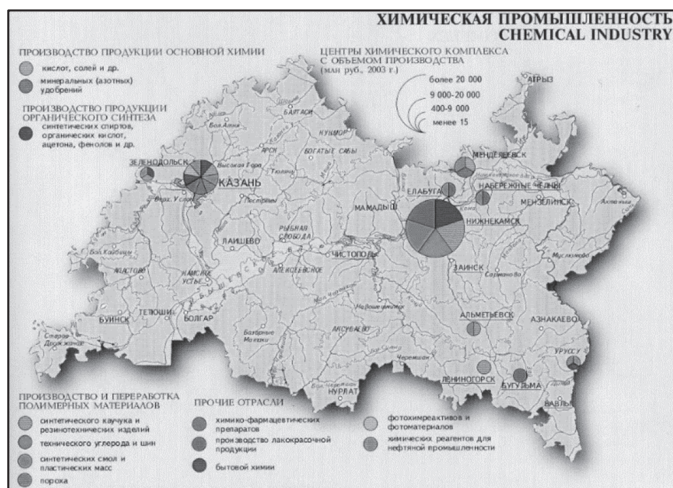
## ХАРАКТЕРИСТИКА ПРОСТРАНСТВЕННОЙ СТРУКТУРЫ ПРИРОДНО-ЗАПОВЕДНОЙ СЕТИ РЕСПУБЛИКИ БАШКОРТОСТАН

**Шаймарданова Валерия Валерьевна,  
Школин Никита Андреевич,  
Шуматова Екатерина Васильевна**

*Казанский (Приволжский) федеральный университет, Казань, Россия*

*Аннотация.* В статье определены ключевые аспекты построения природно-заповедной сети Республики Башкортостан в контексте концепции устойчивого развития. Построена карта ПЗС РБ. Рассмотрен комплекс мер, необходимый для развития сети особо охраняемых природных зон в существующих условиях.

*Ключевые слова:* ООПТ, природно-заповедная сеть, Республика Башкортостан, устойчивое развитие.

Республика Башкортостан – регион с очень высоким разнообразием природных ландшафтов, здесь представлены равнины, невысокие горы, пещеры и густая речная сеть. Он расположен у западных предгорий Южного Урала и примыкающих лесистых равнинах. Фактор географического положения обуславливает наличие достаточно многообразных природных ландшафтов, в первом приближении – горного, предгорного и смешанных лесов равнинного типа. Таким образом, Башкирия занимает уникальное положение, и система её особо охраняемых природных территорий (ООПТ) является ключевой на Южном Урале, отчего особую важность приобретает сохранение региональных природных ландшафтов и экосистем.

Отсюда исходит необходимость поддержки этой системы (сети) для обеспечения сохранения биологического разнообразия и реализации рекреационного потенциала. Эти меры являются необходимым элементом программ устойчивого развития. Для поддержания сети ООПТ, она же – природно-заповедная сеть (ПЗС), – необходимо чётко представлять её пространственную структуру. Последнее невозможно без картографического анализа. Таким образом, целью данного исследования является построение карты ПЗС РБ и её анализ.

ООПТ – это участки суши или моря, содержащий ценные в природоохранном, научном, культурном, эстетическом, рекреационном или оздоровительном смысле объекты и предназначенные для их защиты и сохранения. Для этих территорий предусматривается особый правовой и режим, ограничивающий или запрещающий любые виды деятельности человека, способные нанести вред природе. Можно сказать, что в этих территориях усилиями государства исключено негативное влияние человека на природные комплексы в целях сохранения и использования уникальных и особо ценных ресурсов. Закон наделяет их особым правовым статусом, их расположение, уникальные ресурсы и объекты – особыми функциями, которые или недоступны другим территориям, или не столь значительны в них. ООПТ способствуют сохранению благоприятной окружающей среды, редких и ценных видов флоры и фауны, культурных объектов, а также предоставляют экосистемные услуги – в первую очередь это смягчение влияния населённых пунктов на природные комплексы [1,2,3,4].

В то же время множество ООПТ образуют единую систему, значение которой для жизни современного общества и устойчивого развития невозможно переоценить. Это природно-заповедная сеть – ПЗС – это единая функциональная система особо охраняемых природных территорий (ООПТ), включающая государственные природные заповедники, заказники, национальные природные парки, памятники природы, особо охраняемые животные и растения [5]. Эта система в первую очередь обеспечивает биоразнообразие и экологическую устойчивость территорий,

что также подразумевает сохранение биологических ресурсов, экологического просвещения, экотуризма и рекреации, поддержка других элементов территориальных социально-экономических систем. Таким образом, природно-заповедная сеть – один из ключевых элементов, необходимых для реализации стратегии устойчивого развития любой территории, что актуально и для Республики Башкортостан, относящейся к уникальному природному комплексу Южного Урала.

В состав природно-заповедной сети региона входят 3 заповедника, биосферный резерват, национальный парк, 29 заказников, 5 природных парков, 183 памятника природы и Ботанический сад-институт – всего 229 ООПТ. Общая их площадь составляет 1,064 млн гектар – около 6,9% территории республики. Структура заповедного фонда Республики по выглядит следующим образом (таблица 1 [6]):

Таблица 1

Структура заповедного фонда Республики Башкортостан

Тип ООПТ	Общая площадь	Количество ООПТ данного типа
Заповедники	324964,0	3
Нац парк	82300,0	1
Природные парки	163416,7	5
Государственные природные заказники	383224,9	29
Памятники природы	72543,6	179

Итак, мы видим, что наибольшую долю площади занимают государственные природные заказники, заповедники и природные парки. Значит, именно они отличаются наибольшими размерами. Но нам важно, что они формируют ядра природно-заповедной сети – системообразующий узел данной системы.

Мы видим, что абсолютное большинство ООПТ региона – памятники природы. При этом их доля площади достаточно скромна. Отсюда вывод, что памятники природы играют вспомогательную роль в природно-заповедной сети и, по всей видимости, дополняют или связывают ядра из заповедников, заказников и парков. Этот момент будет важен в дальнейших рассуждениях.

Это структура. Какова же общая площадь ООПТ региона, и достаточна ли она для поддержания устойчивого развития? Если подходить строго формально, то недостаточна – ООПТ покрывают лишь 6,7%, что в 2 раза меньше общероссийского уровня в 13,5% [7, с. 225-228.], и в 2,5 раза меньше цели, которая была заявлена в Айтинских целевых показателях биоразнообразия – 17% [8]. Кажется очевидным, что менее, чем 7% покрытия ООПТ для региона с подобным ландшафтным и, как следствие, экологическим, разнообразием – это явно недостаточно для поддержания устойчивости развития. Но в то же время сама по себе площадь – недостаточная характеристика природно-заповедной сети. Необходимо рассмотреть наиболее важные её элементы, их взаимодействие, эффективность и сами объекты, которые они включают.

Пока обратимся к рассмотрению ядер этой системы. Начнём с заказников – 17 зоологических, 3 ландшафтных и 7 ботанических. Их статус ядер ПЗС региона достаточно нечёткий – с одной стороны, они занимают большую площадь в целом, с другой – они все регионального значения, что не позволяет определённо отнести их всех к разряду ядер природно-заповедной сети – хотя наиболее крупные таковыми являются. Среди них «Алтын солок» в горной части республики, играющий важное значение в поддержании популяции бортовых башкирских пчёл.

Безусловными ядрами являются заповедники. Все они находятся в горно-лесных областях региона. Их расположение коррелирует с районами повышенного сосредоточения ООПТ и позволяет сделать вывод о картине в целом: природно-заповедная сеть региона наиболее густа в южной и юго-восточной частях региона, вблизи и на самих горах Южного Урала. С одной стороны, данное положение обусловлено наибольшим количеством уникальных ландшафтов, ценных и редких видов растений и животных именно на данной территории. С другой, очевиден перекокс в распределении ООПТ – северная половина региона практически не затронута крупноплощадными заповедниками, национальными или природными парками, заказниками, не считая отдельных зоологических.

Но как заповедники отражают уникальность природных ландшафтных комплексов юго-востока Республики Башкортостан? Старейшим из них является Башкирский государственный заповедник, расположенный в пределах хребтов Уралтау и Южный Крак. Примечательно, что он находится в центре района наибольшего сосредоточения ООПТ в регионе – его можно назвать историческим ядром природно-заповедной сети Башкортостана. Западнее, в среднем течении реки Белая, расположился второй заповедник – Шульган-Таш. Для нас же важно, что он располагается в центре целого кластера ООПТ, который, кроме Шульган-Таш, образуют уже упомянутый «Алтын-Солок» и национальный парк «Башкирия». Вместе они составляют важнейшее ядро природно-заповедной сети региона, самое крупное по площади. Что позволяет подтвердить вывод о смещённости покрытия ООПТ на юг республики. Наконец, крупнейший по площади заповедник региона расположился севернее Башкирского государственного. Это Южно-Уральский заповедник. Заповедник играет значительную роль в поддержании межрегиональной природно-заповедной сети, так как продолжается на территории Челябинской области.

Теперь нам необходимо отойти от характеристики отдельных объектов и взглянуть на систему ПЗС в целом. Для этого обратимся к карте (рисунок 1).



Рис. 1. Схема природно-заповедной сети Республики Башкортостан

Итак, все основные ядра природно-заповедной сети Республики Башкортостан находятся в южной горно-лесной части региона. Что же находится в центральной и северной частях? Плотность ООПТ там значительно меньше. Выделяются главным образом отдельные зоологические заказники, среди которых: Уршакский под Уфой, Бирский на севере, Аскинский и Кардыхановский на северо-востоке. Особ-

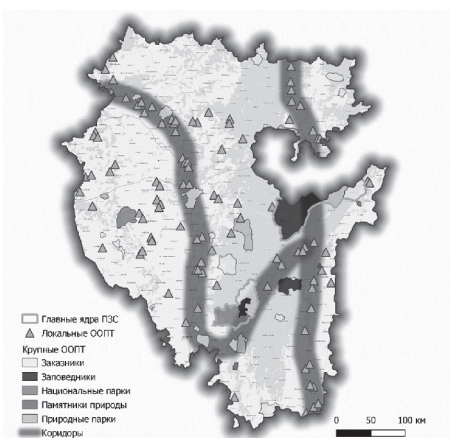

няком стоят Национальный парк «Аслы-Куль» и заказник «Усень-Ивановский». Можно сказать, что они образуют вторичное ядро на западе региона.

Особое внимание привлекают коридоры, связывающие основные и более мелкие ядра системы ООПТ. В первую очередь они выделяются большим количеством памятников природы, расположенных линейно. В первую очередь это Уральские горы и река Белая, для которых характерна подобная картина. Эти природные объекты, особенно Урал, можно назвать осями развития ПЗС региона. Особенно примечательно, что в центральных, южных и западных районах они играют соединяющую функцию, то в северных и юго-восточном – выглядят вполне самостоятельными. Впрочем, здесь дело в том, что они соединяют системы ООПТ различных регионов – в первую очередь Башкортостана, Челябинской области и Татарстана.

В конечном итоге, можно сказать, что природно-заповедная сеть Республики Башкортостан ассиметрична. Юг и юго-восток покрыты вполне достаточными площадями ООПТ. Связками между ядрами выступают множественные памятники природы. Север остаётся однозначно недостаточно покрытой сетью ООПТ частью региона. На равнинной части основной осью экологического каркаса выступает долина реки Белой. То есть мы можем говорить об относительно сбалансированном структурно каркасе (оптимальное сочетание заповедников, национальных парков и прочих элементов), но о диспропорции в территориальном распределении. [9, с. 65-74]. Практически, это говорит об оформленности экологического каркаса с выделенными ядрами, отсутствия размытости.

В то же время, хоть природно-заповедная сеть Республики Башкортостан вполне сформирована, но недостаточна для устойчивого развития региона. В первую очередь речь о недостаточном покрытии ООПТ в большинстве равнинных районов. Это обстоятельство требует дальнейшего развития системы ООПТ региона в первую очередь за счёт увеличения общей площади таковых. Текущие усилия администрации местных властей направлены на создания новых ООПТ в горных районах, особенно на севере. Таким образом, существует необходимость создания новых и расширения старых природоохранных объектов в первую очередь в районах с наличием непокрытых ООПТ горных и предгорных ландшафтов (северо-восток) и с наименее защищёнными ландшафтами и повышенной антропогенной нагрузкой (север, запад).

### Литература

1. Справочно-правовая система «КонсультантПлюс». – URL: [https://www.consultant.ru/document/cons\\_doc\\_LAW\\_6072/](https://www.consultant.ru/document/cons_doc_LAW_6072/) (дата обращения: 02.11.2022).
2. *Шилов И.А.* Экология: учебник для вузов – 7-е изд. – М.: Юрайт, 2020. – С. 490.
3. *Тришевская А.В.* Оценка природоохранной эффективности Байкало-Ленского заповедника / А.В. Тришевская, В.А. Зубков, В.В. Чупракова, Е.А. Байтимова // Международный студенческий научный вестник. – 2019. – № 1. – С. 109.
4. Вестник МГУЛ – Лесной вестник. – 2008. – № 1. – URL: <https://cyberleninka.ru/article/n/lesa-moskovskih-oopt-rekreatsiya-ili-ohrana-prirody> (дата обращения: 02.11.2022).
5. *Форошук В.П.* Создание экологической сети Луганской области -реальный путь сохранения естественных ландшафтов // Сборник статей V Международной научно-практической конференции (Волгоград, 12–16 октября 2015 года). – Волгоград: Планета, 2015. – С. 256–259.
6. Министерство экологии и природных ресурсов. – URL: <https://www.mnr.gov.ru/activity/oopt/> (дата обращения: 02.11.2022).
7. *Ибрагимова А.Р.* Природоохранные зоны Башкирии / А.Р. Ибрагимова, Е.Ю. Бадамшина, А.Д. Лукманова // Аллея науки. – 2018. – Т. 6. – № 5. – С. 225–228.

8. Convention on Biological Diversity. – URL: <https://www.cbd.int/sp/targets/> (дата обращения: 02.11.2022).

9. *Петрищев В.П.* О формировании каркасной модели системы ООПТ в регионах Урало-Сибирского сектора степной и лесостепной зоны / В.П. Петрищев, Е.А. Щербакова // Юг России: экология, развитие. – 2021. – № 16(2). – С. 65–74.

## **РАЗРАБОТКА ГЕОИНФОРМАЦИОННОЙ КАРТЫ ДЛЯ СЛУЖБЫ БЕЗОПАСНОСТИ КАЗАНСКОГО ФЕДЕРАЛЬНОГО УНИВЕРСИТЕТА**

**Шитькова Анастасия Вячеславовна,  
Пудовик Елена Михайловна**

*Казанский (Приволжский) федеральный университет, Казань, Россия*

*Аннотация.* Рассмотрена проблема создания геоинформационных карт для служб безопасности, которые будут отображать необходимые объекты инфраструктуры в пространстве, на основе которых можно анализировать, проводить мониторинг, а также прогнозировать развитие чрезвычайных ситуаций, вследствие чего минимизировать риск для населения и территории и обезопасить от серьезных последствий. Рассмотрены методы, которые могут быть использованы для разработки картографического произведения. На примере одного административного района города показано, как может выглядеть геоинформационная карта. Продемонстрирована роль ГИС-систем в использовании работы служб безопасности, а также их преимущества.

*Ключевые слова:* геоинформационная карта, службы безопасности, географическая информационная система (ГИС), чрезвычайная ситуация (ЧС), картографический метод исследования, оперативное принятие решений.

В настоящее время вопрос о безопасности населения и территорий от чрезвычайных ситуаций стоит наиболее остро. Для того чтобы обеспечить качественное и оперативное реагирование служб безопасности следует использовать методы, которые могут предоставить данную возможность. Одним из таких методов является применение географических информационных систем, а также составление с помощью них оперативных карт. Применение геоинформационных технологий является достаточно современным методом, в свою очередь, позволяя отслеживать, регулировать, а также прогнозировать возможные чрезвычайные ситуации на необходимой территории. Несмотря на актуальность вопроса о безопасности населения, стоит отметить, что в крупных городах и городских агломерациях риск возникновения чрезвычайных ситуаций возрастает, вследствие чего и возрастает важность обеспечения служб безопасности актуальной и достоверной информацией.

Анализируя поставленный вопрос, возникает ряд требований, которые необходимы для его решения, такие как сбор, систематизация и анализ получаемой информации. Для этого подходят геоинформационные системы, с помощью которых специалист может систематизировать информацию, затем визуализировать ее в виде картографического произведения и на основе его провести необходимый анализ ситуации. Также с помощью геоинформационных систем можно моделировать возможное развитие и масштабы чрезвычайных ситуаций, вследствие чего заранее продумать оптимальные пути ее решения.

Целью данного исследования является разработка геоинформационной карты для службы безопасности Казанского федерального университета, которая в дальнейшем может служить вспомогательным элементом оперативного решения чрезвычайных ситуаций.



Объектом исследования выступает разработка и предоставление геоинформационного картографического произведения для службы безопасности Казанского федерального университета. Предметом исследования является создание геоинформационной карты для службы безопасности для качественного и своевременного реагирования в случае чрезвычайных ситуаций, чтобы обезопасить и защитить население, а также территории. Для решения поставленной цели следует выделить следующие задачи исследования:

- сбор и систематизация информации о необходимых объектах, таких как полицейские участки, подстанции скорой помощи, больницы, а также потенциально опасные объекты, которыми в данной работе выступают объекты Казанского федерального университета (КФУ);
- подбор необходимой географической информационной системы, которая в полном объеме обеспечит решение поставленных задач;
- создание базы данных о потенциально опасных объектах, а также объектах, благодаря которым могут быть решены чрезвычайные ситуации;
- выделение путей разработки геоинформационной карты и отображения необходимой инфраструктуры и информации об объектах на картографическом произведении;
- разработка серии электронных карт, которые будут удовлетворять необходимым условиям для дальнейшей работы с ними;
- анализ разработанных электронных картографических произведений для решения задач по обеспечению безопасности населения и территории службой безопасности КФУ.

Для более полной, качественной и достоверной разработки и предоставления геоинформационной карты применяется системный подход, который дает возможность сбора, анализа и прогнозирования потенциальных чрезвычайных ситуаций на выбранной территории. Также в данной работе были использованы такие методы исследования как картографический и геоинформационный, которые позволяют визуализировать информацию в виде геоинформационной карты [3].

Обусловленность выбора данных методов исследования можно объяснить тем, что системный подход включает в себя множество различных методов. В данной работе можно выделить картографический и геоинформационный методы. Анализируя картографический метод исследования, одним из его преимуществ является аспект того, что при достаточном уровне изучения данного метода, он позволяет активно использовать географические информационные системы, вследствие чего предоставлять оперативную информацию об окружающем мире.

Еще одним преимуществом картографического метода исследования является предоставление большого количества вариаций анализа карт. К ним относятся различные описания, графические построения, графоаналитические (картометрические и морфометрические) приемы, математический анализ, математическая статистика и т.д. В данной работе была использована такая возможность, как анализ пространственного размещения необходимых объектов, которые были описаны выше [1, с. 233].

Так как актуальность работы достаточно высока в настоящее время, то рационально использовать одни из современных методов исследований. К таким можно отнести геоинформационный метод исследования, который позволяет проводить анализ реальных событий и явлений, происходящих в окружающей нас среде. Однако не стоит забывать, что данный метод, в свою очередь, базируется на традиционных действиях с базами данных, например, SQL-запросы или статистический анализ, совершенствуя их и предоставляя возможность визуализации и географического (пространственного) анализа картографического произведения.

Как и картографический метод исследования, геоинформационный охватывает широкий спектр задач, которые связаны с анализом и районированием объектов и явлений в пространстве, а также дает возможность мониторинга потенциально опасных процессов и их прогнозирование, с дальнейшим предоставлением решений данных задач [2, с. 48].

После выделения основной цели, задач, а также методов, которые будут использованы в исследовании, была начата работа над созданием базы данных. В нашем случае база данных включает в себя информацию о таких объектах как отделы полиции, подстанции скорой помощи, больницы и поликлиники, пожарные части, а также объекты инфраструктуры Казанского федерального университета, которые в данной работе выступают потенциально опасными.

Для того чтобы начать работу над созданием базы данных стоит определиться с выбором программного пакета географической информационной системы (ГИС). В нашем случае мы будем использовать пакет программ от компании ESRI ArcGIS версии 10.8. Есть несколько преимуществ, благодаря которым выбор был сделан в пользу именно данной ГИС-системы. Вся работа с созданием базы данных и в дальнейшем созданием геоинформационной карты проводилась в программе ArcMap 10.8. Эта программа позволяет работать с базами данных и редактировать их, а также предоставляет удобный интерфейс для создания электронной карты, ее редактирования и компоновки.

Каждая база данных включает в себя количественные или качественные показатели об объектах. В нашей исследовательской работе база данных включает в себя качественные показатели о пространственном расположении объектов на территории г. Казани.

После того как была собрана информация об объектах и на ее основе создана база данных, мы приступили к созданию геоинформационной карты. Одним из главных преимуществ геоинформационной карты выступает визуализация необходимых объектов в пространстве. Затем на ее основе можно проводить мониторинг ситуаций, а также прогнозировать возможное развитие чрезвычайной ситуации, тем самым предопределяя пути решения для минимизации последствий.

Для создания картографической основы карты были использованы шейп-файлы по Республике Татарстан. Данный формат файлов является векторным и преимущественно разрабатывается компанией ESRI. Для создания геоинформационной карты нам потребовались такие слои как здания, дорожная сеть, гидросеть и растительность. В данной работе как пример выступает Вахитовский административный район г. Казани.

Для того, чтобы оставить необходимые нам слои для работы с административным районом были использованы такие инструменты геообработки как вырезание и слияние. Инструмент «вырезание» используется для того, чтобы вырезать один класс пространственных объектов, используя другой класс пространственных объектов [4]. Таким образом были вырезаны все необходимые векторные слои для Вахитовского района. Так как дорожная сеть включает в себя автодороги различного класса, после вырезания их следует соединить в один слой для дальнейшей работы. Для этого используется инструмент «слияние», который позволяет объединить несколько подобных классов пространственных объектов.

Итоговая геоинформационная карта отображает все вышеперечисленные векторные слои, а также надписи объектов инфраструктуры. На этапе компоновки карты следует отобразить название картографического произведения, легенду карты (условные обозначения), масштаб карты. Также в силу того, что данное картографическое произведение разрабатывается для службы безопасности КФУ, на него была нанесена координатная сетка (рисунок 1).



Рис. 1. Геоинформационная карта для службы безопасности Казанского федерального университета на примере Вахитовского района г. Казани

Анализируя геоинформационную карту для службы безопасности Казанского федерального университета можно отметить, что она отображает все необходимые объекты инфраструктуры для решения чрезвычайных ситуаций. Также на ее основе можно строить кратчайшие маршруты между потенциально опасными объектами и объектами спасательных служб, таких как пожарные части или подстанции скорой помощи.

Подводя итог, в процессе исследовательской работы была создана геоинформационная карта для службы безопасности Казанского федерального университета, с помощью которой в дальнейшем можно прогнозировать развитие чрезвычайных ситуаций, а также заранее находить оптимальные и наиболее качественные пути их решения. Данная возможность позволит минимизировать последствия после чрезвычайных ситуаций, а также защитить население и территории.

### Литература

1. Кобзева Т.Н. Картографический метод исследования в геоинформационных моделях // Южно-российский вестник геологии, географии и глобальной энергии. – 2006. – № 1(14). – С. 233–236.
2. Лышко А.С. Исследование возможности использования современных инструментов при планировании развития территорий (на примере графоаналитических методов и геоинформационных систем) // Международный журнал гуманитарных и естественных наук. – 2021. – № 4–3(55). – С. 47–49.
3. Научная электронная библиотека «КиберЛенинка». – URL: <https://cyberleninka.ru/article/n/osnovnye-napravleniya-razvitiya-geoinformatsionnogo-obespecheniya-v-oblasti-zaschity-naseleniya-i-territoriy-v-chrezvychaynyh> (дата обращения: 30.10.2022).
4. Официальный сайт «ArcGIS Desktop». – URL: <https://desktop.arcgis.com/ru/arcmap/10.3/tools/analysis-toolbox/clip.htm> (дата обращения: 1.11.2022).

## ОЦЕНКА УРОВНЯ ЦИФРОВИЗАЦИИ РЕГИОНОВ РОССИИ

**Шкляренко Светлана Викторовна**

*Казанский (Приволжский) федеральный университет, Казань, Россия*

*Аннотация.* В статье проведено исследование по актуальной тематике – оценке уровня цифровизации регионов России. Предложена методика и проанализированы результаты решения данной задачи. Предложены рекомендации по повышению уровня цифровизации в социально-экономической сфере в регионах России, включая деятельность организаций и предприятий, домохозяйств, органов государственного и муниципального управления.

*Ключевые слова:* уровень цифровизации, экономическая деятельность, деятельность домохозяйств, деятельность государственного и муниципального управления, регионы России.

Цифровизация территорий остается формирующимся направлением исследований социально-экономической географии. Актуальность темы исследования заключается в том, что на сегодняшний день нет методов комплексной экономико-географической оценки уровня цифровизации, которая бы отражала «полную картину» по данному процессу и являлась бы надежным инструментом региональной политики государства.

Изучение теоретических и методологических основ процессов цифровизации территорий, позволяет сделать вывод о том, что зарубежные ученые разбивают цифровизацию на три составляющие: оцифровка [2, р. 68], цифровизация [3, р.83], привычная к пониманию среди отечественных коллег и цифровая трансформация [1, с. 108]. Рассмотрев зарубежные и отечественные подходы к изучению процессов цифровизации и диффузии цифровых технологий, определения процессов цифровизации современных научных школ, можно проследить схожие моменты понимания термина и предложить более полный термин цифровизации как процесса генерации, распространения и использования цифровой информации в виде цифровых или электронных данных с целью повышения эффективности жизнедеятельности общества.

Оценку цифровизации проводят на трех уровнях: глобальный, региональный, локальный. В исследовании проводится оценка цифровизации в региональном разрезе.

Несмотря на уровень исследования в зарубежных и отечественных практиках оценки уровня цифровизации прослеживаются общие тенденции к оценке данного процесса: это подразделение на три группы: экономическую составляющую, отражающую оценку цифровизации в сфере человеческой деятельности, население, включающую в себя навыки в сфере цифровизации в обществе и сферу государства, которая показывает развитие информационных технологии в предоставлении государственных услуг.

На основе проведенного анализа существующих методов оценки уровня цифровизации были выделены показатели оценки уровня цифровизации социально-экономических подсистем, которые явились статистической базой исследования [4].

Показатели, необходимые для оценки уровня цифровизации экономической деятельности: удельный вес организаций, использующих интернет; доля организаций, использующих технологии электронного обмена данными; доля организаций, использующих «облачные» сервисы; доля организаций, имеющих специальные программные средства; доля организаций, имеющих CRM, ERP, SCM системы; организаций, имеющих средства обеспечения информационной безопасности.

Показатели, необходимые для оценки уровня цифровизации деятельности домохозяйств: доля населения, имеющего персональный компьютер; доля населения, имеющего доступ к интернету; численность подключенных устройств мобильной связи на 1000 человек; доля абонентов широкополосного доступа к интернету; доля населения, использующего средства защиты информации; доля населения, использующего интернет для заказа товаров и услуг.

Показатели, необходимые для оценки уровня цифровизации деятельности органов государственного и муниципального управления: доля населения, взаимодействующего с органами власти через интернет; доля населения, использующего интернет для получения государственных и муниципальных услуг; населения, полностью удовлетворенного качеством предоставляемых интернет-услуг; организаций, взаимодействующих с властью через интернет, организации, получившие государственные услуги через интернет; доля организаций, удовлетворенных качеством государственных интернет-услуг.

По каждой трех отмеченных подсистем рассчитывается отдельное значение индекса уровня цифровизации. Расчет показателя производится путем деления значения показателя на наибольшее из группы выбранных регионов. Группировка регионов – субъектов РФ проводится на основе методов кластерного анализа. Для каждого региона индексы уровня цифровизации подсистем экономической деятельности, домохозяйств, государственного и муниципального управления рассчитываются как суммы индексов выделенных подсистем. Сводный индекс уровня цифровизации каждой подсистемы определяется как сумма индексов отдельных подсистем.

В результате проведенной оценки уровня цифровизации субъекты Российской Федерации по социально-экономическим подсистемам и сводному индексу уровня цифровизации подразделяются на три группы: субъекты с высоким уровнем цифровизации, субъекты со средним уровнем цифровизации, субъекты с низким уровнем цифровизации – по подсистемам и общему индексу соответственно.

По уровню цифровизации подсистемы «Экономическая деятельность», представленному на рисунке 1, можно сделать вывод, что на территории страны наблюдается средний и высокий уровень цифровизации экономической деятельности регионов России. В группу с высоким уровнем цифровизации экономической деятельности входят 19 субъектов, со средним – 58, с низким – 8.



Рис. 1. Уровень цифровизации экономической деятельности регионов России

По уровню цифровизации подсистемы деятельности домохозяйств, представленному на рисунке 2, можно сделать вывод, что на территории страны в основном преобладают регионы со средним уровнем цифровизации домохозяйств. В группу с высоким показателем цифровизации экономической деятельности входят 17 субъектов, со средним – 52, с низким – 16.



Рис. 2. Уровень цифровизации деятельности домохозяйств регионов России

По уровню цифровизации подсистемы «Деятельность органов государственного и муниципального управления», представленному на рисунке 3, можно сделать вывод, что на территории страны наблюдается средний уровень цифровизации деятельности государственного и муниципального управления регионов России. В группу с высоким показателем цифровизации экономической деятельности входят 21 субъект, со средним – 47, с низким – 17.



Рис. 3. Уровень цифровизации деятельности государственного и муниципального управления регионов России

По общему уровню цифровизации регионов России, представленному на рисунке 4, можно сделать вывод, что на территории страны наиболее распространен средний уровень цифровизации регионов России. В группу с высоким показателем цифровизации экономической деятельности входят 22 субъект, со средним – 46, с низким – 17.



Рис. 4. Уровень цифровизации регионов России

Результаты исследования дают основу для рекомендаций и мер по повышению уровня цифровизации социально-экономических подсистем и общего уровня цифровизации регионов России.

Для регионов с низким уровнем цифровизации экономической деятельности необходимо активнее внедрять цифровые технологии и решения в процесс работы.

Для регионов с низким уровнем цифровизации деятельности домохозяйств необходимо формировать грамотное цифровое общество.

Для регионов с низким уровнем цифровизации деятельности органов государственного и муниципального управления необходимо расширять перечень, повысить уровень доверия и качество предоставляемых государственных услуг с применением цифровых технологий.

Следует отметить, что усиление позиций по уровню цифровизации той или иной подсистемы даст синергетический эффект для развития остальных подсистем и будет способствовать повышению общего уровня цифровизации регионов и государства в целом.

Существует большое число методов оценки уровня цифровизации регионов. Одним из таких методов может в будущем быть и оценка цифровизации регионов России с учетом социально-экономических систем, которая поможет более комплексно и всесторонне исследовать данный процесс с целью повышения уровня цифрового развития отдельных подсистем и общей цифровизации субъектов РФ.

#### Литература

1. Скляр М.А. Цифровизация: основные направления, преимущества и риски // М.А. Скляр, К.В. Кудрявцева // ЭВР. – 2019. – № 3 (61). – С. 103–113.
2. Gobble M.A.M. Digital strategy and digital transformation // Research-Technology Management. – 2018. – Т. 61. – № 5. – Р. 66–71.
3. Novikova N.V. Regional aspects of studying the digital economy in the system of economic growth drivers // Journal of New Economy. – 2020. – Vol. 21. – № 2. – Р. 76–93.
4. Официальный сайт Федеральной службы государственной статистики. – URL: <https://rosstat.gov.ru> (дата обращения: 20.01.2022).



**СЕКЦИЯ**  
**«ЗЕЛЕНАЯ ЭКОНОМИКА**  
**И УСТОЙЧИВОЕ РАЗВИТИЕ ТЕРРИТОРИЙ»**

**ОПЫТ РЕАЛИЗАЦИИ ПРИНЦИПОВ И ИДЕЙ «ЗЕЛЕННОЙ»**  
**ЭКОНОМИКИ В РОССИИ И МИРЕ**

**Абзалов Султан Илдарович,**  
**Хазтахметова Гузель Азатовна**

*Казанский (Приволжский) федеральный университет, Казань, Россия*

*Аннотация.* В настоящей статье рассматриваются сущность и принципы «зеленой» экономики как нового направления, определяющего экономику как зависимый от природных ресурсов компонент. В частности, приводится опыт различных государств по реализации идей и принципов «зеленой» экономики, дается характеристика «зеленой» экономики в рамках отечественной практики, а также приводятся перспективы развития «зеленой экономики».

*Ключевые слова:* «зеленая» экономика, экология, природопользование, принципы «зеленой» экономики, опыт.

На протяжении последних двух десятилетий высокую популярность на глобальном уровне приобретает концепция «зелёной» экономики, которая ориентирована на обеспечение достижения социальных и экономических целей в совокупности с поддержкой экологии и решения тех или иных экологических проблем, с которыми столкнулись различные страны. Особенность «зелёной» экономики заключается в том, что она акцентируется на проблемах взаимодействия экономики и экологии, которые до настоящего времени традиционно отодвигались на второй план.

Не секрет, что с развитием и обеспечением экономического роста происходит неконтролируемое загрязнение окружающей среды, сопровождаемое её деградацией. На протяжении многих лет наблюдается массовое истощение природных ресурсов, нарушение баланса биосферы, а также изменение климата, что становится существенным препятствием не только для развития экономики, но и, в целом, для будущего благосостояния населения. Если обратиться к статистическим данным Организации экономического сотрудничества и развития (ОЭСР), то можно увидеть, что современный уровень потребления и те способы производства и изготовления, необходимых благ, которые использует современный человек, приведут к тому, что к 2050 году мир лишится порядка 72% флоры и фауны [4].

С интегрированием проблем окружающей среды в экономическую науку «зелёная» экономика начинает постепенно занимать свою нишу и становится ключевым направлением в экономической науке, которое чётко определяет экономику, как зависимый компонент от окружающей среды, как компонент, который способен существовать только в её пределах. Основные идеи «зелёной» экономики направлены на «сохранение» благосостояния общества путём эффективного использования природных ресурсов и «возвращение» продуктов конечного пользования в производственный цикл.

Поскольку понятие «зелёная экономика» является новым, то, на сегодняшний день, нельзя встретить единую трактовку его сущности. В различных научных публикациях и источниках информации «зелёная экономика» трактуется в зависимости от той или иной школы и авторской позиции. Как правило, это понятие в широ-

ком смысле синонимизируется с зелёными финансами, ресурсо-ориентированной экономикой, а также экологическим предпринимательством или экономикой регенеративной, циклической, направленной на изменение климата, поддержку окружающей среды, на природопользование с приоритетом экологии [1].

Согласно одному из направлений изучения концепции «зелёной экономики», а также мирового опыта, её сущность связывают с появлением новейших высокоэффективных экономических отраслей, которые не несут вредоносного воздействия на окружающий мир. Примерами таких отраслей является безотходное производство, оцифровка производственных процессов, которые обеспечиваются путём реализации современных информационно-коммуникационных технологий. Одним из ключевых определений, которое на сегодняшний день применимо во многих формулировках сущности «зелёной» экономики является положение, заявленное Организацией Объединённых Наций о том, что «зелёная» экономика – это экономика, ориентированная на улучшение человеческого благосостояния и социальной справедливости, обусловленная значительным снижением экологических рисков и экологического дефицита.

Исходя из рассмотрения сущности «зелёной экономики» можно заключить, что её цель состоит в повышении благополучия общества, в уменьшении нагрузки на экосистему, а главная задача заключается в поиске баланса между социальной политикой, экологией и экономикой.

Концепция «зелёной» экономики предусматривает ряд принципов, определяющих действия тех или иных стран в процессе ухода от традиционной коричневой экономики, основанной на добыче ресурсов к новым методам и технологиям природопользования. К принципам «зелёной» экономики относятся [6].

Принцип устойчивости. Смысл данного принципа состоит в необходимости осознания обществом ограниченности природных ресурсов. Устойчивость предусматривает справедливое использование ресурсов и поиск способов их переработки, не выходящих за экологические рамки и не уничтожающих возможности для развития природных источников. Проявление принципа устойчивости предусматривает сокращение отходов, сортировку мусора, экономию воды и повторное использование вещей.

Принцип справедливости и достоинства. Сущность данного принципа заключается в необходимости охраны природы на всех уголках земли, на сохранение качества экологии для будущих поколений усилиями каждого человека.

Принцип гибкости и управления. Как известно, экономика является прозрачной категорией, соответственно, нести ответственность за загрязнение природы должны все страны. Перед каждым государством стоит задача сокращения вредных выбросов и разработки экономических систем, способных адаптироваться под культурные особенности и соблюдение общих природоохранных стандартов.

Принцип здоровой планеты. Каждое государство независимо от его экономических целей и политики хозяйственной деятельности должно принимать участие в восстановлении и поддержании деградирующих областей. Принцип здоровой планеты предусматривает инвестиции в природу, в защиту экосистемы и биоразнообразия.

Глубина и актуальность темы «зелёной» экономики на современном этапе жизни общества актуализирует изучение опыта различных государств по данному направлению. Если говорить о странах-лидерах по реализации идей «зелёной» экономики, то, безусловно, к ним следует отнести такие государства, как Южная Корея, США, Китай, Германия, Швейцария, Швеция и Великобритания.

Так, например, в Южной Корее «зелёная» экономика рассматривается как национальная стратегия. В этой стране активно используются зелёные виды транспорта, альтернативные источники пресной воды, а также применяются различные

технологии переработки отходов, щадящие природу. Одним из главных достижений страны является использование зелёных платёжных карт, которые предусматривают бонусы, и выгодные условия для пользования товарами, произведёнными на основе экологических инноваций. С помощью таких карт жители Кореи могут накопить баллы и потратить их на оплату ЖКХ или благотворительность [1].

Китай, как страна известная сильной экономикой и производством в совокупности с высокой численностью населения, использует более 20% электроэнергии, получаемой из возобновляемых источников. Следует отметить, что инвестиции Китая в энергетику значительно превышают показатели Европы и Америки. На сегодняшний день Китай занимает 40% на рынке экспорта солнечных батарей и 20% на рынке ветряных установок.

Реализация «зелёной» экономики в Швеции берёт начало с мусорной политики. В этой стране порядка 50% мусора попадает на переработку, а 49% сжигают с целью производства биоэнергии. Особенность «зелёной» экономики данной страны заключается в том, что она импортирует 1.5млн тонн отходов из Британии и Норвегии на ежегодной основе с целью получения ещё большей биоэнергии. Такой подход к использованию ресурсов в скором времени позволит государству отказаться от ядерной энергии, нефти, угля и газа.

Опыт реализации нового «зелёного курса» в США начинается с 2000-х годов. Здесь «зелёная» экономика производит продукты и услуги более чем на 600 млрд долларов, что составляет 4,2% ВВП. В «зелёной» экономике штатов задействовано около 3 млн человек. Сегодня власти планируют развивать отрасль производства электромобилей и полностью отказаться от углеводорода к 2050 году [7].

Интересный опыт внедрения «зелёной» экономики наблюдается в Германии. Здесь 40% электроэнергии вырабатывается зелёными источниками, прежде всего, ветряной энергией. На сегодняшний день в планах Германии полный отказ от атомных станций и от импорта угля. Если говорить о мировом лидере в продвижении «зелёной» экономики, то им, безусловно, является Великобритания, где происходит так называемая «Зелёная революция». На развитие плана зелёной промышленности революции Великобритания выделила 12 млрд фунтов стерлингов, а позднее пакет финансирования «зелёной» экономики был увеличен на 166,5 млн фунтов стерлингов. План зелёной промышленной революции включает в себя 10 пунктов, таких как:

- продвижение морского ветра, который является ключевым источником возобновляемой энергии;
- стимулирование роста производства низкоуглеродного водорода, который может стать чистым источником топлива и тепла для домов, транспорта и промышленности;
- создание новой и передовой ядерной энергетики;
- ускоренный переход на автомобили с нулевым уровнем выбросов;
- зелёный общественный транспорт, езда на велосипеде и ходьба;
- создание зелёных кораблей и зелёных домов;
- инвестиции в использование и хранение углерода;
- защита окружающей среды;
- зелёные финансы и инновации [2].

Текущая политика Великобритании в отношении окружающей среды позволила стране значительно сократить выбросы, а также стать мировым лидером по доле зелёного сектора ВВП в 8,8% [2].

В России необходимость перехода к «зелёной» экономике возникла с осознанием экологической ситуации в стране. В настоящее время ежегодный ущерб от экологических проблем в России составляет около 15% ВВП. Как показывает практика, большая часть россиян проживает на территориях с плохой экологией,

где наблюдается сильное загрязнение воздуха и окружающей среды. Наибольший ущерб экологии наносится от автотранспорта, на долю которого приходится от 50 до 90% загрязнений [3]. Политика реализации принципов зелёной экономики в России берёт начало с 2013 года, когда вступила в силу Декларация о внедрении принципов зелёной экономики, предусматривающая:

- бережное и рациональное использование природных ресурсов в интересах будущих поколений;

- обеспечение высокого уровня качества жизни населения путём создания безопасной окружающей среды для здоровья человека;

- выполнение Россией международных экологических обязательств.

В рамках соблюдения отмеченных принципов ежегодно Россия увеличивает инвестиционную долю в природоохранные технологии, реализует меры по совершенствованию технологий переработки отходов, а также создаёт дополнительные зелёные рабочие места, формирует инновационные зелёные отрасли и поддерживает экологическую активность бизнеса.

Относительно действий других государств, развитие зелёной экономики в России протекает медленнее, поскольку экономика России зависима от сырьевых ресурсов. Несмотря на это, Россия является лидером в гидроэнергетике, т.к. более 200 речных гидроэлектростанций вырабатывают до 20% всего электричества. Например, в Мурманской области в настоящее время действует единственная в мире приливная электростанция, а на Дальнем Востоке функционирует пять геотермальных станций. Набирают обороты технологии солнечной энергии, которые постепенно внедряются в десятки регионов. Сегодня самая мощная система солнечных батарей используется в Крыму. Отстающим направлением «зелёной» экономики в России является применение ветряных электростанций, которых в России только 16.

С 2019 реализуется национальный проект «Экология», согласно которому происходят действия по ликвидации несанкционированных городских свалок, по снижению вредоносных выбросов в атмосферу и по оздоровлению Волги и Байкала. В рамках данной программы также действуют и разрабатываются проекты, направленные на сохранение биологического разнообразия и лесов России [5].

Учитывая сущность «зелёной» экономики, её цели, задачи и принципы, а также рассмотренный опыт различных государств, можно говорить о перспективах её дальнейшего распространения. «Зелёная» экономика должна встать на прочный фундамент, поскольку именно её идейность и эффективность будет способствовать снижению загрязнения воды, воздуха и почвы, поднимать темпы роста ВВП и обеспечивать долгосрочное благополучие населения, повышать эффективность на производстве и в сельскохозяйственной деятельности. Можно считать главной тенденцией «зелёной» экономики сокращение рисков мировых катастроф, которые могут быть вызваны климатическими изменениями, например, парниковым эффектом, глобальным потеплением, озоновыми дырами. Новые проекты и направления реализации «зелёной» экономики, безусловно, будут способствовать появлению дополнительных рабочих мест и, соответственно, увеличению уровня жизнеобеспечения населения, что является важнейшим аспектом для каждого государства.

### Литература

1. Вукович Н.А. «Зеленая» экономика: определение и современная эколого-экономическая модель // Вестник УРФУ. – 2018. – № 1. – С. 128–145.

2. Зеленая революция Великобритании // Энергия из отходов. – 2020. – URL: <https://w2e.ru/blog/zelenaya-revolyutsiya-v-velikobritanii/> (дата обращения: 16.10.2022).

3. *Ивановская М.А.* Развитие зеленой экономики в Российской Федерации / М.А. Ивановская, З.В. Глухова // Отходы и ресурсы. – 2020. – № 4. – 11 с.
4. *Иванова Н.И.* «Зеленая» экономика: сущность, принципы и перспективы / Н.И. Иванова, Л.В. Левченко // Экономика. – 2017. – № 2(58). – С. 19–27.
5. Новостной ресурс «РБК». – URL: <https://plus.rbc.ru/news/5cf91ca47a8aa909795f3161> (дата обращения: 17.10.2022).
6. Новостной ресурс «Тюлягин». – URL: <https://tyulyagin.ru/budushhee/zelenaya-ekonomika-chto-eto.html> (дата обращения: 16.10.2022).
7. *Семенов С.* Цели зеленой экономики и агрессия «зеленых»: возможно ли найти баланс? // Независимая газета. – 2021. – URL: [https://www.ng.ru/economy/2021-02-09/100\\_09022021.html](https://www.ng.ru/economy/2021-02-09/100_09022021.html) (дата обращения: 17.10.2022).

## **ЭКОЛОГИЧЕСКАЯ ОЦЕНКА СОСТОЯНИЯ СООБЩЕСТВ ЗООБЕНТОСА ГОЛУБЫХ ОЗЕР ПО ДАННЫМ 2021 ГОДА**

**Газизова Диана Ильдаровна,  
Набеева Эльвира Габдулхаковна**

*Казанский (Приволжский) федеральный университет, Казань, Россия*

*Аннотация.* В данной статье рассматривается одна из актуальных проблем всего времени – загрязнение водных объектов, а именно уникального заповедника Голубых озер. Вода представляет собой главный элемент для протекания всех необходимых жизненных процессов, а также является местообитанием многих организмов. Оценка качества воды данного природного комплекса была произведена на основе гидробиологических, а также физико-химических показателей.

*Ключевые слова:* Голубые озера, зообентос, химические показатели.

Голубые озёра в городе Казань – это система озёр Высокогорского района Республики Татарстан, который расположен на прилегающей к водоемам заболоченной и лесной территории. Всего на территории заказника три Голубых озера: Большое, Проточное и Малое [1,2]. Их общая площадь составляет 0,3 га, сам заповедник же занимает 1910 га. Голубые озера получили статус памятника природы всеоюзного значения в 1972 году, который находится под охраной государства [3]. Однако с целью повышения защиты природы в 1994 году принято решение изменить статус до заповедного – «Государственный природный заказник регионального значения комплексного профиля «Голубые озёра»».

Большое количество отдыхающих и туристов (массовое посещение озер туристами) приводит к большему загрязнению территории, вследствие чего сильно страдает природа заказника. Самое обычное купание в озёрах негативно воздействуют на экосистему, провоцируя зарастание (озер) водорослями [4]. Это происходит в процессе рекреации под действием различных химических азот- и фосфорсодержащих соединений. В результате чего начинается «цветение» воды, что может привести к потере особенного голубого цвета данного водного объекта. Сопутствующие купанию, действия человека также немало вредят уникальным водным объектам. Другая актуальная проблема природного заповедника – мусор, оставленный отдыхающими на побережье и в самом водоёме. При его разложении начинают выделяться токсичные вещества, которые загрязняют окружающую среду. Особое внимание уделяется опасной проблеме, как загрязнение микропластиком, который при попадании в живые организмы может вызвать тяжелые болезни и даже гибель.

Автомобили, паркующиеся на прибрежной территории Голубых озер, наносят вред воздуху, почве, воде, а также растительности. Выхлопные газы содержат токсичные вещества, которые могут стать причиной гибели зеленых насаждений.

Исследования на территории Голубых озер проводились в литоральной зоне водного объекта. Пробы отбирались 13.07.21 г. на протоках между Малыми голубыми озерами.

Отбор проб зообентоса производился в 3-х точках Голубых озер. Для оценки качества воды озера использовались индексы, которые характеризуют изменение структуры сообществ, а именно Шеннона (H), Симпсона (S), индекс Вудивисса (W), индекс выравненности Пиелу (E) [5, 6, 7].

Наибольшее количество видов относилось к классу Insecta, который включал в себя насекомых отрядов Diptera, Coleoptera, Plecoptera, Trichoptera.

Преобладающим видом является *Nemurella picteti* (Klapalek, 1900) относящаяся к отряду Plecoptera класса Insecta. Встречаемость видов представлена в таблице 1.

Таблица 1

Встречаемость видов организмов зообентоса

	1Б 55.913 49.1676 13.07.2021	2Б Родоновский источник 13.07.2021	3Б 55.915954 49.182719 13.07.2021
Класс – Insecta			
1. <i>Nemurella picteti</i> (Klapalek, 1900)	+	+	+
2. <i>Hyphydrus ovatus</i> (Olliger, 1807)	+		
3. <i>Cricotopus (Isocladius) trifasciatus</i> (Meigen, 1813)		+	+
4. <i>Tanytarsus excavatus</i> (Edwards, 1929)			+
5. <i>Goera pilosa</i> (Fabricius, 1775)		+	
Всего:	2	3	3

В таблице 2 представлены данные расчета индексов, а также численность и биомасса.

Индекс Шеннона (1963 г.) показывает видовое разнообразие и выравненность относительной численности видов в сообществе. Если Индекс Шеннона  $H > 3$ , то водоем чистый, 1-3 – умеренно загрязнённый,  $H < 1$  – грязный.

Индекс Симпсона – мера доминирования, очень чувствительная к присутствию обычных видов, но слабо зависит от видового богатства. Индекс Симпсона, равный или близкий к 1, характеризует благополучие данного биотического сообщества.

Индекс Вудивисса основан на учете любых представителей крупных и широко известных таксономических групп макрозообентоса. Оценка состояния рек проводится по 15-балльной шкале, при этом, чем выше балл, тем лучше состояние водоема.

Индекс Пиелу (E) характеризует выравненность видов в сообществе. Величина индекса изменяется от 0 до 1, при единице сообщество характеризуется равным обилием всех видов.

Таким образом, Голубые озера относятся к умеренно загрязненному водоему, однако с недостаточным благополучием биотического сообщества. Характеризуется равным обилием видов.

Таблица 2

Показатели численности, биомассы и индексов для каждой станции

Название станции	Название вида	Численность, экз./м <sup>2</sup>	Биомасса, г/м <sup>2</sup>
1Б 13.07.2021	<i>Nemurella picteti</i> (Klapalek, 1900)	17	0,0167
	<i>Hyphydrus ovatus</i> (Olliger, 1807)	8	0,00833
	Индекс Шеннона	0,9044	
	Индекс Симпсона	0,4352	
	Индекс Вудивисса	6	
	Индекс Пиелу	1,305	
	Hmax	1,0	
2Б 13.07.2021	<i>Nemurella picteti</i> (Klapalek, 1900)	83	0,0917
	<i>Cricotopus (Isocladius) trifasciatus</i> (Meigen, 1813)	8	0,00833
	<i>Goera pilosa</i> (Fabricius, 1775)	8	0,033
	Индекс Шеннона	0,7998	
	Индекс Симпсона	0,284	
	Индекс Вудивисса	6	
	Индекс Пиелу	0,728	
Hmax	1,58		
3Б 13.07.2021	<i>Nemurella picteti</i> (Klapalek, 1900)	475	2,63
	<i>Cricotopus (Isocladius) trifasciatus</i> (Meigen, 1813)	125	0,3
	<i>Tanytarsus excavatus</i> (Edwards, 1929)	225	0,65
	Индекс Шеннона	1,3823	
	Индекс Симпсона	0,571	
	Индекс Вудивисса	6	
	Индекс Пиелу	1,2582	
Hmax	1,58		

## Литература

1. URL: <https://www.syl.ru/article/393357/golubyie-ozera-kazan-foto-otdyih-sovetyi-turistov-kak-dobratsya>.
2. URL: <https://wikiway.com/russia/kazan/goluboe-ozero-v-kazani/>
3. URL: <http://svyato.info/respublika-tatarstan/kazan/13137-golubye-ozera-ugoroda-kazan.html>.
4. URL: <https://www.tatar-inform.ru/news/v-kazani-obsudyat-problemu-sohraneniya-golubyh-ozer>.
5. Зилов Е.А. Гидробиология и водная экология (организация, функционирование и загрязнение водных экосистем): учеб. пособие / Е.А. Зилов. – Иркутск: Изд-во Иркут. гос. ун-та, 2009. – 147 с.
6. Глотова Н.В. Мониторинг среды обитания: учебное пособие к практическим занятиям / Н.В. Глотова. – Челябинск: Изд-во ЮУрГУ, 2006. – 22 с.
7. Деревенская О.Ю. Методы оценки качества вод по гидробиологическим показателям: учебно-методическая разработка по курсу «Гидробиология» / О.Ю. Деревенская. – Казань: Издательство Казанского университета, 2015. – 44 с.



## ПРОСТРАНСТВЕННЫЙ АНАЛИЗ ОБЪЕКТОВ РАЗМЕЩЕНИЯ ТВЕРДЫХ БЫТОВЫХ ОТХОДОВ И ИХ ОБРАЩЕНИЯ НА ТЕРРИТОРИИ РЕСПУБЛИКИ ТАТАРСТАН

**Графский Евгений Витальевич**

*Казанский (Приволжский) федеральный университет, Казань, Россия*

*Аннотация.* В данной статье дается пространственный анализ объектов размещения ТБО, а также оценивается уровень их обращения на территории РТ. Результатом являются следующие выводы: работа двух региональных операторов и новая система обращения с твердыми бытовыми отходами проблему эффективно хранения отходов не решила – заполняемость полигонов растет с опережением графика, доля переработки остается низкой. Данная система требует экстренной корректировки.

*Ключевые слова:* твердые бытовые отходы, размещение, Республика Татарстан.

Хозяйственный рост, поддержка экономики и высокий уровень развития Республики Татарстан, которые складываются в последние годы, требует дальнейшего наращивания усилий в сфере природоохранных мероприятий [1, с. 18]. На сегодня в республике предпринимаются значимые шаги по улучшению экологической обстановки, рационального применения природно-ресурсной базы, а также по снижению неблагоприятного воздействия на природную среду. Большой упор следует сделать на проблему свалок, размещения полигонов ТБО и на схему обращения с отходами.

На территории республики действует относительно новая система обращения с ТБО, в соответствии с Территориальной схемой обращения с отходами, в том числе с твердыми бытовыми отходами. В нее входят две территориальные зоны функционирования регионального оператора по обращению с ТБО (ТКО) – Восточная и Западная. Выбор операторов осуществляется Аппаратом Кабинета Министров Республики Татарстан.

Региональный оператор по обращению с ТКО на территории Восточной зоны деятельности Республики Татарстан – ООО “Гринта”, осуществляющее свою деятельность с 6 июля 2018 года. Статус регионального оператора присваивается сроком на 10 лет. По Территориальной схеме сегодня в Восточную зону входят 23 объекта размещения ТБО, однако фактическое размещение отходов происходит на 18 полигонах. В зону деятельности оператора входят: городской округ – город Набережные Челны, муниципальные районы: Агрызский, Аксубаевский, Азнакаевский, Актанышский, Бавлинский, Альметьевский, Бугульминский, Заинский, Елабужский, Мамадышский, Лениногорский, Мензелинский, Менделеевский, Муслимовский, Новошешминский, Нижнекамский, Сармановский, Нурлатский, Черемшанский, Тукаевский, Ютазинский, Чистопольский.

Региональный оператор Западной зоны – ООО “УК “ПЖКХ”, функционирующее с 25 сентября 2018 года. На сегодняшний день по Территориальной схеме в Западную зону входят 22 объектов размещения ТКО, но фактически размещение отходов происходит на 18 полигонах. В данную зону входят: Городской округ – город Казань, Алексеевский, Алькеевский, Апастовский, Арский, Атнинский, Балтасинский, Буинский, Верхнеуслонский, Высокогорский, Дрожжановский, Зеленодольский, Кайбицкий, Камско-Устьинский, Кукморский, Лаишевский, Пестрчинский, Рыбно-Слободский, Сабинский, Спасский, Тетюшский, Тюлячинский муниципальные районы.

Количество образующихся ТБО определено расчетным путем на основании нормативов накопления ТБО [2, с. 217]. Расчетные данные о количестве образую-

щихся твердых бытовых отходов в муниципальных образованиях РТ приведены в таблице 1.

Таблица 1

Расчетные данные о количестве образующихся ТБО в муниципальных образованиях Западной и Восточной зон Республики Татарстан на 2019 год

N п/п	Район/ городской округ Западной зоны	Кол-во образ-ся ТБО, тыс. тонн	Район/ городской округ Восточной зоны	Кол-во образ-ся ТБО, тыс. тонн
1.	Алексеевский район	11,07	Агрызский район	14,69
2.	Алькеевский район	8,48	Азнакаевский район	25,77
3.	Апастовский район	8,88	Аксубаевский район	12,78
4.	Арский район	24,48	Актанышский район	13,33
5.	Атнинский район	5,79	Альметьевский район	80,19
6.	Балтасинский район	14,63	Бавлинский район	15,54
7.	Буинский район	18,45	Бугульминский район	42,23
8.	Верхнеуслонский р-н	7,08	Елабужский район	33,68
9.	Высокогорский район	20,22	Заинский район	22,38
10.	Дрожжановский р-н	10,01	Лениногорский район	32,60
11.	Зеленодольский р-н	70,24	Мамадышский район	19,10
12.	Кайбицкий район	6,19	Менделеевский район	11,85
13.	Камско-Устьинский район	6,71	Мензелинский район	12,09
14.	Кукморский район	21,72	Муслимовский район	8,72
15.	Лаишевский район	17,57	Нижнекамский район	102,08
16.	Пестречинский район	14,43	Новошешминский р-н	5,91
17.	Рыбно-Слободский район	11,15	Нурлатский район	25,30
18.	Сабинский район	13,54	Сармановский район	14,48
19.	Спасский район	8,49	Тукаевский район	16,82
20.	Тетюшский район	9,78	Черемшанский район	8,57
21.	Тюлячинский район	6,11	Чистопольский район	31,37
22.	г. Казань	554,62	Ютазинский район	8,49
23.			г. Набережные Челны	185,25
	Итого:	870,27	Итого:	742,59

Данные таблицы позволяют сделать вывод, что основная масса отходов республики сконцентрирована в западной зоне.

Наибольшее количество образуется в пределах двух городских округов и в районах, центрами которых являются крупные города (Нижнекамский, Альметьевский, Зеленодольский).

Срок эксплуатации большинства полигонов закончится в ближайшие 3-4 года (рисунок 2). Поэтому возрастает актуальность внедрения мер по сокращению объемов вывозимых отходов, в том числе за счет сортировки мусора и его переработки. Оценка динамики площади полигонов ТБО в Татарстане осуществлялась на примере полигона ТБО г. Альметьевск по космическим снимкам Google Earth Pro. Полигон твердых бытовых отходов г. Альметьевск располагается на землях совхоза им. Н.Е. Токарликова Альметьевского района РТ, в 3 км юго-восточнее железнодорожной станции Кульшарипово и в 7 км юго-западнее г. Альметьевска, введен в эксплуатацию в 1996 году.



Рис. 2. Расположение полигонов ТБО и их срок эксплуатации (на 2020 год)

Для того, чтобы проанализировать скорость заполнения данной свалки (полигона) было принято решение использовать космические снимки с 2003 через каждые 8 лет и за 2022 год (рисунок 3). На этом полигоне оборудовано 6 карт. На первом фрагменте картосхемы в 2003 году видно, что за первые семь лет в эксплуатацию были введены 1 и 2 карты полигона. К 2011 году 1 и 2 карты практически заполнены и уже началось погружение в 3 карту. За последующий 8-милетний период объемы отходов существенно увеличились, что привело к использованию 4 и 5 карты. На сегодняшний день пять карт полигона заполнены полностью, шестая – уже наполовину.



Рис. 3. Динамика площади полигона ТБО г. Альметьевск за период с 2003 по 2022 год: а – 2003 г., б – 2011 г., в – 2019 г., г – 2022 г.; 1 – первая карта полигона, 2 – вторая карта полигона, 3 – третья карта полигона, 4 – четвертая карта полигона, 5 – пятая карта полигона, 6 – шестая карта полигона

По имеющимся данным площадь объекта составляет 15,3684 га, а ее вместимость – 6,107 млн. м<sup>3</sup>. Годовая мощность (проектная) составляет 250 тыс. м<sup>3</sup>, фактическая же – 376 тыс. м<sup>3</sup>. Процент заполнения полигона составляет 93,8%.

При анализе ситуации в сфере обращения с отходами особого внимания заслуживает проблема несанкционированных объектов размещения твердых бытовых отходов (рисунок 4).

Практика государственного управления в области обращения с отходами в РТ доказывает, что основными причинами формирования несанкционированных свалок отходов в республике являются:

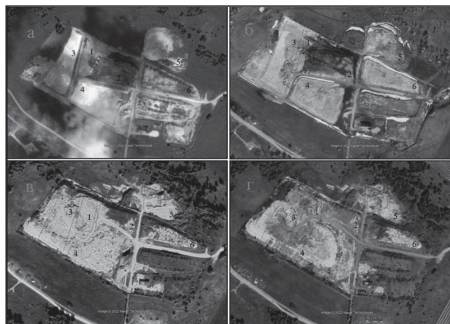
– неподобающая организация органами местного самоуправления процесса сбора и транспортировки ТБО от их образователей до объектов, на которых осуществляется обработка, утилизация, обезвреживание и захоронение ТБО;

– отсутствие в течение длительного времени нормативного правового регулирования коммерческого учета объема и массы ТБО и, как результат, отсутствие учета и контроля образования и перемещения такого вида отходов;

– низкий уровень экологической культуры населения и др.

Решение указанных проблем видится в глубокой модернизации инфраструктуры обращения с ТБО, переходе на межмуниципальные принципы организации коммунальной инфраструктуры и управления ею.



Рис. 4. Статистика обращений в системе «Мониторинг мест несанкционированного размещения отходов» ГИС «Экологическая карта РТ» [3]

Таким образом, на сегодняшний день, несмотря на внедрение современной системы обращения с ТБО и функционирование двух региональных операторов, проблема эффективного хранения отходов в республике не решена. Полигоны продолжают пополняться твердыми бытовыми (коммунальными) отходами с опережением сроков заполняемости (в некоторых местах сбор ТБО опережает период пополнения на 5-6 лет). Доля отходов, отправленных на переработку, при рекомендуемых 20-23% составляет на сегодняшний день 8-10%.

Данная система нуждается в существенной корректировке, отсутствие действенных мер может привести уже в ближайшем будущем к мусорной катастрофе.

### Литература

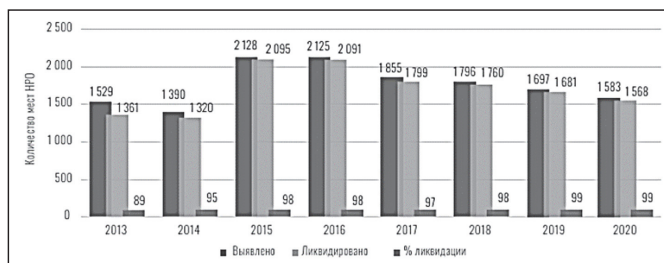
1. *Абдулганиев Ф.С.* Государственный доклад о состоянии природных ресурсов и об охране окружающей среды Республики Татарстан в 2016 году / Ф.С. Абдулганиев, Р.И. Камалов, В.З. Латыпова. – Казань: Министерство экологии и природных ресурсов Республики Татарстан, 2016. – 508 с.

2. Об утверждении Территориальной схемы в области обращения с отходами, в том числе с твердыми коммунальными отходами, Республики Татарстан (Том I): федер. закон от 13 марта 2018 года № 149 (ред. от 14.05.2019). – Кабинет министров РТ, 2019. – 221 с.

3. Официальный сайт «ГИС “Экологическая карта Республики Татарстан”». – URL: <https://ecokarta.tatar.ru/> (дата обращения: 2.05.2022).

## ОЦЕНКА ЭКОЛОГИЧЕСКИХ ВОЗМОЖНОСТЕЙ ОЗЕРА БОЛЬШОЙ ЯЛЬЧИК (ПО ПОКАЗАТЕЛЯМ ФИТОПЛАНКТОНА) ДЛЯ СОЗДАНИЯ В ЕГО ВОДООХРАННОЙ ЗОНЕ ТУРИСТИЧЕСКО-РЕКРЕАЦИОННОГО КЛАСТЕРА

Ерланова Аружан Ерлановна,  
Палагушкина Ольга Викторовна

*Казанский (Приволжский) федеральный университет, Казань, Россия*

*Аннотация.* В озере Большой Яльчик в мае-июне 2021 года было выявлено 12 таксонов фитопланктона рангом ниже рода из трех отделов – сине-зеленые, золотистые и диатомовые. Трофический статус озера и весной, и летом соответствовал олиготрофному, индекс сапробности определял олигосапробную зону с классом качества воды «чистая» (и по индексу сапробности, и по эколого-санитарной классификации), разрядом «очень чистая». В межгодовом аспекте – до 2016 года – в озере отмечалась тенденция роста индекса сапробности до бета-мезосапробной зоны, что понижало класс качества воды по индексу сапробности до класса «слабо загрязненные». Вследствие современной интенсивной рекреационной нагрузки в экосистеме озера Большой Яльчик происходят негативные изменения. Строительство и функционирование нового рекреационного кластера вызовет повышение нагрузки и усугубит тенденции в ухудшении качества воды. Принятие решения о создании нового рекреационного кластера должно опираться на комплексные исследования как водной экосистемы озера Большой Яльчик, так и наземных экосистем его водоохранной зоны.

*Ключевые слова:* озеро Большой Яльчик, туристическо-рекреационный кластер, оценка состояния, показатели фитопланктона.

В своем желании принять участие во Всероссийском конкурсе на создание туристско-рекреационных кластеров и развитие экотуризма в России, объявленном в 2021 году и проходящем при поддержке Министерств природных ресурсов, экономического развития, по развитию Дальнего Востока и Арктики, федеральным агентством по туризму Республики Марий Эл был подготовлен проект «Экопарк «ВудЛэнд». Экопарк должен был создаваться в Национальном парке (НП) «Марий Чодра», на берегу одного из заливов озера Большой Яльчик. Формирование туристско-рекреационного кластера целиком построено на эксплуатации экологической привлекательности водного объекта с высоким качеством воды в сравнении с другими водными объектами, находящимися за пределами НП «Марий Чодра». Но в стремлении привлечь в республику конкурсные федеральные средства совершенно не бралась в расчет возможность водной экосистемы выдержать увеличение рекреационной нагрузки на нее без ущерба экологическому состоянию.

Озеро Большой Яльчик расположено в национальном парке «Марий Чодра». Изучением и мониторингом этого водного объекта с 1989 по 2003 годы практически ежегодно занималась Лаборатория оптимизации водных экосистем Казанского университета. Исследования показали, что озеро испытывает значительную антропогенную нагрузку. К настоящему времени на его берегах уже расположено 8 стационарных рекреационных объектов. Планируемый рекреационный кластер должен был располагаться вдоль северо – восточного залива.

Целью проведенной работы было – оценить экологические возможности озера Большой Яльчик (по показателям фитопланктона) для создания в его водоохранной зоне туристического рекреационного кластера. Для достижения цели выполнялись следующие задачи: определение видового состава и количественных характеристик фитопланктона озера Большой Яльчик по данным рекреационного

периода 2021 год, проведение оценки современного экологического состояния озера в сравнении с предыдущими исследованиями.

Пробы фитопланктона отбирались 20 мая и 21 июня 2021 года с поверхности воды в объеме 0,5 л, фиксировались 40% раствором формалина. При определении видового состава использовались определители [1,2,4,5]. Подсчет численности и биомассы организмов фитопланктона проводились по стандартным методикам [3,8]. Для оценки трофического статуса использовался индекс трофности Милиус [6], класс качества воды определялся по классификации поверхностных вод суши [7], индекс сапробности вычислялся по методу Пантле и Букка [8].

Всего за рекреационный период было выявлено 12 видов фитопланктона из трех отделов – сине-зеленые, золотистые и диатомовые. В оба периода исследования в видовом составе определялось по 8 видов фитопланктонных организмов из трех отделов – сине-зеленых, золотистых и диатомовых водорослей. Примечательно то обстоятельство, что три вида, а именно *Achnanthes minutissima* Kütz., *Cyclostephanos dubius* (Fricke in A. Schmidt) Round и *Navicula radiosa* Kütz. var. *radiosa* были выявлены как в майской, так и в июньской пробах.

Численность фитопланктона в озере снижалась от мая к июню. Весной по численности доминировали золотистые водоросли (до 57,53% от общего значения численности), в летний период по численности преобладали диатомовые, из 477525 т. л/л на долю диатомовых водорослей приходится 367519 т.кл/л (76,96%). На долю сине-зеленых водорослей приходилось 23% от общего значения численности.

Основным отделом, определяющим значение биомассы, являются диатомовые водоросли. Это характерно как для майской, так и для июньской пробы. Качество воды в 2021 году можно охарактеризовать как высокое. Трофический статус озера и весной, и летом соответствовал олиготрофному, индекс сапробности определял олигосапробную зону с классом качества воды «чистая» (и по индексу сапробности, и по эколого-санитарной классификации), разрядом «очень чистая» (рисунок 1).

Но необходимо сказать о том, что до 2016 года в озере отмечалась тенденция роста индекса сапробности до бета-мезосапробной зоны, что понижало класс качества воды по индексу сапробности до класса «слабо загрязненные».

Строительство и функционирование нового рекреационного кластера вызовет повышение рекреационной нагрузки и усугубит тенденции в ухудшении качества воды.



Рис. 1. Изменение индексов трофности и спробности в озере Большой Яльчик в межгодовом аспекте

Таким образом, строительство и функционирование нового рекреационного кластера вызовет повышение рекреационной нагрузки и усугубит тенденции в ухудшении качества воды. Принятие решения о создании нового рекреацион-

ного кластера должно опираться на комплексные исследования как водной экосистемы озера Большой Яльчик, так и наземных экосистем его водоохранной зоны.

### Литература

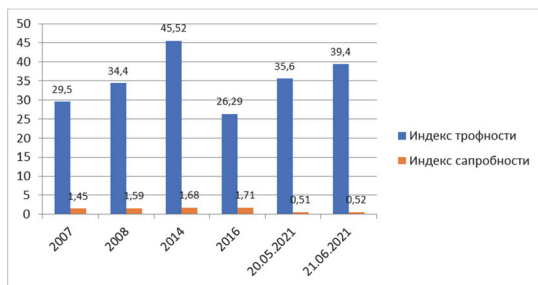
1. *Голлербах М.М.* Пресноводные водоросли и их изучение. Определитель пресноводных водорослей СССР / М.М. Голлербах, В.И. Полянский. – М.: 1951. – Вып. 1. – 198 с.
2. *Голлербах М.М.* Определитель пресноводных водорослей СССР. Вып. 2. Синезеленые водоросли / М.М. Голлербах, Е.К. Косинская, В.И. Полянский. – М.: Госиздат, 1963. – 652 с.
3. *Гусева К.А.* К методике учета фитопланктона // Труды Института биологии водохранилищ. Вып. 2 (5). – М., 1959. – 128 с.
4. *Забелина М.М.* Определитель пресноводных водорослей СССР. Вып. 4. Диатомовые водоросли. – М.: Советская наука, 1951. – 619 с.
5. *Матвиенко А.М.* Определитель пресноводных водорослей СССР. Вып. 3. Золотистые водоросли / А.М. Матвиенко. – М., 1954. – 188 с.
6. *Милус А.Ю.* О количественных показателях фитопланктона как индикатора трофности // Изучение и освоение водоемов Прибалтики и Белоруссии. – Рига, 1979. – С. 132–134.
7. *Романенко В.Д.* Экологическая оценка воздействия гидротехнического строительства на водные объекты. – Киев, 1990. – 256 с.
8. Методика изучения биогеоценозов внутренних водоемов. – М.: Наука, 1975. – 240 с.

## ЭКОЛОГИЧЕСКОЕ ОБОСНОВАНИЕ НЕОБХОДИМОСТИ ДОПОЛНИТЕЛЬНЫХ МЕРОПРИЯТИЙ ПО ЭКОРЕАБИЛИТАЦИИ ОЗЕРА БОЛЬШОЕ ЛЕБЯЖЬЕ

**Коне Амара,  
Зарипова Наиля Рашитовна**

*Казанский (Приволжский) федеральный университет, Казань, Россия*

*Аннотация.* В статье представлен вариант продолжения мероприятий по экореабилитации озера Большое Лебяжье. Проведены наблюдения за состоянием посадок рогаза и ирисов, за естественным образованием прибрежных зарослей. Выявлены актуальные проблемы территории и предложено их решение.

*Ключевые слова:* озеро Большое Лебяжье, экореабилитация, биоплато, прибрежная растительность, водные растения, макрофиты, флора, биотехнические мероприятия.

«Озерная котловина» оз. Большое Лебяжье была восстановлена в 2017 г. На почти ровном месте был вырыт новый котлован, по дну которого были проложены слои гидроизоляции. Затем котлован был заполнен водой из Юдинского карьера. Биотехнические мероприятия были начаты в 2019 году и до настоящего времени не закончены. Весной 2019 года студентами и волонтерами были реализованы работы по частичному изъятию водной растительности из озера Малое Лебяжье и пересадки в озеро Большое Лебяжье. Последующие биотехнические мероприятия должны были состоять из высадки водных и водно-болотных растений (рогоз, осока, уруть, рдесть и кувшинки), но они не были осуществлены в полном объеме. Посадка растений была необходима для создания естественного берегового биоплато, которое могло способствовать самоочищению озера и соз-



давало бы условия для уменьшения развития сине-зеленых водорослей. Биоплато потребляют из воды питательные вещества (азот и фосфор), без которых сине-зеленые водоросли не размножаются активно [5; 221].

Изучение состояния травяного покрова озер системы Лебяжье проводились в период с 2020 по 2022 гг. В качестве материалов послужили данные собственных исследований, картографический материал интернет – источники, а также фоновые данные кафедры природообустройства и водопользования. Ботанические исследования прибрежной и водной растительности проводились по стандартной методике [2]. В сентябре 2020 г. и в мае 2021 г. было проведено самостоятельное исследование береговой и мелководной зоны озер Малое и Большое Лебяжье. На кафедре сборы растений были отсортированы, было проведено определение их видовой принадлежности с использованием литературных источников [3; 7]. По выявленным таксонам составлен систематический список, включающий 29 видов высших сосудистых растений относящиеся к 23 семействам, четырем классам и трем отделам (*Equisetophyta*, *Pinopsida* и *Magnoliophyta*). Перечень видов флоры: хвощ полевой, сосна обыкновенная, ель европейская, лютик ползучий, василистник луговой, липа обыкновенная, ива белая, ива серая, ива козья, ива трехтычинковая, ослинник двулетний, кипрей волосистый, клевер луговой, клевер ползучий, клевер средний, одуванчик лекарственный, череда трехраздельная, тысячелистник обыкновенный, кульбаба осенняя, осот полевой, полынь обыкновенная, частуха подорожниковая, рдест гребенчатый, рдест пронзеннолистный, касатик айровидный, ситник sp., болотница болотная, ряска малая, рогоз узколистный.

В результате исследования травяного покрова было выявлено, что по берегу оз. Б. Лебяжье рогоз узколистный произрастает узкой прерывистой не плотной полосой в южной и юго-восточной части озера. Посадки осоки не выявлены. Уруть, рдест и кувшинки не высажены. Был обнаружен ряд проблем исследуемой территории, которые отражены в таблице 1.

Таблица 1

Основные проблемы и предлагаемое их решение

ПРОБЛЕМЫ	РЕШЕНИЕ
1. Медленное зарастание прибрежной и водной растительностью	Создание биоплато, уплотнение посадок рогоза узколистного
2. С северной и северо-западной стороны озера «цветение воды»	Снижение концентрации биогенов, устранение застоя воды и аэрация, размещение проточного горизонтального биоплато,
3. Мусор на оборудованном пляже	Благоустройство прилегающей территории: контейнеры для раздельного сбора мусора,
4. Уничтожение посадок в локальных точках рогоза и ириса рыбаками	Оборудование мест для рыбалки со смотровой площадкой и пирсом, запрет рыбалки в необорудованных местах

Рассмотрим предлагаемые решения в деталях.

В качестве естественного берегового биоплато пересаженные рогоз узколистный и ирис ложноайровидный на мелководье южного и юго-восточного берега оз. Б. Лебяжье прижились. О необходимости создания берегового биоплато было указано в статьях профессора Н.М. Мингазовой с соавторами [4, с. 134; 5, с. 221]. Наблюдения в 2021 г. показали, посадки рогоза узколистного разрослись в ширину до 1,5 м, неплотные и прерывистые, есть повреждения. Отмечается и естественное возобновление рогоза узколистного на локальных участках шириной до 2 м. В протоке между оз. Большое Лебяжье и Светлое Лебяжье ширина зарослей рогоза составила 1-2 м. Необходимо способствовать разрастанию рогоза узколистного.

По урезу воды встречается кипрей, частуха подорожниковая, сформировалась полоса самосева ивы. На берегу обильно произрастает амория белая. Водные макрофиты выявлены в единичном экземпляре. На данном этапе экореконструкции озеро характеризуется низким обилием растений (преобладают виды с обилием «sr», что означает «изредка встречающийся»), и травяной покров местами очень редкий.

Для того, чтобы составить рекомендации по биотехническим мероприятиям, в работе мы сравнили количество видов по двум озерам – Б Лебяжье и М. Лебяжье. В результате обобщения собственных и фондовых данных на территории озера М. Лебяжье было выявлено 44 вида растений, что на 15 видов больше, чем на оз. Б. Лебяжье. В ранее вышедшей публикации [1, с. 62] было показано, что «во флоре оз. Малое Лебяжье преобладают виды растений коренных местообитаний (водного, прибрежного, земноводного, влажнолугового и лесолугового), но рудеральный компонент присутствует в значительном количестве (26%)». Это означает, что в ходе длительного периода «взросления» молодого озера Б. Лебяжье при благоприятных условиях, его флора может пополниться на треть за счет распространения диаспор растений коренных местообитаний с соседнего озера. Избежать распространения рудерального компонента невозможно, но если засадить пустующие участки прибрежными и земноводными видами, то появляется вероятность исключить сплошное зарастание нежелательными растениями.

Флора оз. Б. Лебяжье, его прибрежная и водная растительность сможет сформироваться при необходимых экологических факторах. Один из неблагоприятных факторов – песчаное дно, на котором сложно укоренится водным растениям. В озере длительное время будут сохраняться неблагоприятные условия для развития водных растений из-за значительного отличия характера грунта на дне озера. Для ускорения естественных процессов зарастания рекомендуем в биотехнические мероприятия включить высадку подходящих водных растений с грунтом или в кадках. Береговые растения так же могут попасть в неблагоприятные условия – они претерпевают повреждение в случае если их вытаптывали, рвали на букеты, утрамбовывали почву.

С северной и северо-западной стороны озера прилегающей к оборудованному пляжу с лежаками, выявлено «цветение воды», концентрированное скопление сине-зеленых водорослей. В оз. Б. Лебяжье при его небольшой глубине летом создаются условия для «цветения воды»: неподвижная теплая вода, открытая водная поверхность озера (водное зеркало). Во время купального сезона повышается количество биогенных веществ в воде, для уменьшения которых применяют водные растения. Для устранения застоя воды и усиления насыщения воды кислородом (аэрации) устанавливают придонные аэраторы, фонтаны, создают имитированные ручьи и родники. Для того, что частично прикрыть зеркало воды, можно высадить кувшинки и кубышки, они имеют большие листья, которые могут предотвратить свободное проникновение солнечных лучей, необходимых водорослям для фотосинтеза. Широкие листья послужат убежищем для мальков и других водных организмов, на нижней стороне листьев образуется биопленка. Все водные макрофиты являются конкурентами водорослей за свет и питание, изымают из воды биогенные вещества. Поэтому в местах наибольшей концентрации водорослей, вызывающих «цветение воды» (в северной части озера и в заливах) рекомендована высадка водных растений с крупными плавающими листьями (рис.1). По условиям окружающей среды для посадки на глубине 80-180 см подойдет кубышка желтая. Усложняет посадку водных растений отсутствие почвы на дне, поэтому кубышку рекомендуется высаживать в кадках. Хорошим выходом из ситуации было бы вклинивание в берег озера проточного горизонтального биоплота (рис.1) с высаживанием растений – оксигенаторов (болотник, уруть, турча, роголистник).

Биоплато будет способствовать насыщению кислородом, поглощению биогенных веществ, минерализации.



Рис. 1. Схема проектного решения на оз. Большое Лебязье

Озеро окружено сосновым лесом, относящийся в ООПТ городской лес «Лебязье» (озера не входят в ООПТ). Размещение контейнеров в рекреационной зоне лесопарка и по берегу позволит отдыхающим убирать свой мусор, а обслуживающей компании – правильно его утилизировать. В местах большого скопления людей предлагаем разместить баки для раздельного сбора мусора, предназначенные для использования как внутри, так и снаружи помещений. Контейнеры для раздельного сбора мусора предназначены для упорядочивания и сортировки отходов по типовому признаку. В продаже можно встретить контейнеры различной конфигурации, цветового решения и объема.

На берегу были выявлены локальные очаги повреждения посадок рогоза узколистного и ириса ложноаировидного. Места любительской рыбалки на озере резко выделяются по сильному повреждению травяного покрова. Оборудование мест для рыбалки со смотровой площадкой, пирсом и запрет рыбалки в необорудованных местах благоприятно скажутся на сохранении растительного покрова. Восстановление поврежденных посадок растений ириса и рогоза путем подсадки нового посадочного материала, постепенное произвольное разрастание корневищ рогоза и загущенные их заросли, улучшат возможности самоочищения озера.

Экореабилитация подразумевает восстановление всех компонентов озерной экосистемы. Наилучшего результата можно достигнуть, применяя комплексный подход.

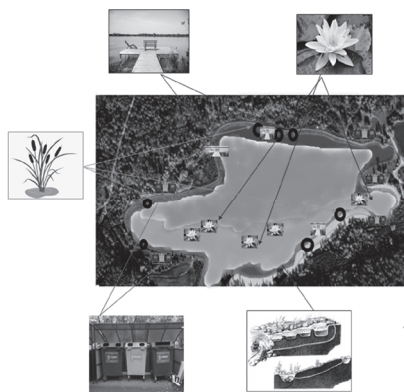
### Литература

1. *Зарипова Н.Р.* Антропогенная трансформация флоры оз. Малое Лебязье// Экономика в меняющемся мире: VI Всероссийский экономический форум: сборник научных трудов (Казань, 27 апреля – 31 мая 2022 г.). – Казань: Издательство Казанского университета, 2022. – С. 57–62.

2. *Катанская В.М.* Высшая водная растительность континентальных водоемов СССР. Методы изучения. – Л.: Наука, 1981. – 187 с.

3. *Лисицына Л.И.* Флора водоемов России: определитель сосудистых растений / Л.И. Лисицына, В.Г. Папченков. – М.: Наука, 2000. – 237 с.

4. *Нуруллина А.Р.* Биотехнические мероприятия в проекте экореабилитации озера Лебязье г. Казани / *А.Р. Нуруллина, Н.М. Мингазова* // Озера Евразии: про-

блемы и пути их решения. Материалы II Международной конференции (19–24 мая 2019). – Казань: Изд-во Академии наук РТ, 2019. – Ч. 1. – С. 132–136.

5. Нуруллина А.Р. Экономическая оценка биотехнических мероприятий в проекте реабилитации озера Лебяжье г. Казани / А.Р. Нуруллина, Н.М. Мингазова, И.С. Шигапов // Экономика в меняющемся мире: III Всероссийский экономический форум: сборник научных трудов. – Казань: Издательство Казанского университета, 2019. – С. 219–233.

6. Озера Лебяжьи. – URL: [https://ru.wikipedia.org/wiki/Лебяжьи\\_озёра](https://ru.wikipedia.org/wiki/Лебяжьи_озёра) (дата обращения: 29.04.2021).

7. Афанасьева Н.Г. Определитель растений Татарской АССР / Н.Г. Афанасьева, Р.Г. Иванова, З.И. Макарова и др.; науч. ред. М.В. Марков. – Казань: Изд-во Казан. ун.-та, 1979. – 371 с.

## ДИНАМИКА СТРУКТУРЫ ЗООПЛАНКТОННОГО СООБЩЕСТВА ОЗЕРА ЛИНЕВО КАК ПОКАЗАТЕЛЬ КАЧЕСТВА ВОДЫ

**Косова Мария Владимировна,  
Деревенская Ольга Юрьевна,  
Унковская Елена Николаевна**

*Казанский (Приволжский) федеральный университет, Казань, Россия,  
ФГБУ «Волжско-Камский государственный природный биосферный заповедник»,  
Зеленодольский р-н, РТ, пос. Садовый, Россия*

*Аннотация.* Обсуждаются результаты исследований (2018–2022 гг.) сообщества зоопланктона озера Линево, расположенного на территории Волжско-Камского заповедника (Республика Татарстан). Отмечена тенденция к увеличению видового богатства и численности зоопланктона за период исследований. Представлена сравнительная характеристика биомассы зоопланктона в зависимости от состава доминирующих видов. Дана характеристика структуры сообщества по биотическим индексам. Отмечено превышение концентраций биогенных веществ и нарушение газового режима озера.

*Ключевые слова:* зоопланктон, заповедник, численность, биомасса, вертикальная структура, сообщество, качество воды, биогенные вещества.

Озеро Линево расположено на территории Раифского участка Волжско-Камского заповедника (Республика Татарстан). По происхождению относится к суффозионно-карстовым озерам, по типу водного баланса – проточное. Через озеро Линево протекает малая река Сер-Булак, которая является притоком реки Сумка. По морфометрическим показателям озеро Линево относится к группе водоемов, обладающих средней площадью (6,8 га) и глубиной (максимальная – 5,4 м, средняя – 2,02 м).

Вода в оз. Линево характеризовалась невысокой прозрачностью (0,45–0,60 м), цвет воды – коричневый. Содержание растворенного кислорода соответствовало нормальному насыщению или перенасыщению у поверхности – 9,21–10,4 мг/дм<sup>3</sup> (123%) при дефиците у дна –1,0–1,3 мг/дм<sup>3</sup> (8,8–10,6%). Содержание сероводорода и сульфидов было ниже аналитического нуля у дна или превышало ПДК<sub>рыб.хоз.</sub> в 2,8 раза. Общая минерализация воды составляла по горизонтам (поверхность – дно) соответственно 50,3–63,8 и 97,9–103,9 мг/дм<sup>3</sup>. рН воды был нейтральный у поверхности – 7,32 и слабокислый – у дна (6,61). Превышение предельно допустимых норм по биогенным элементам отмечалось обычно в придонном слое и максимально составляло по содержанию ионов аммония – 8,32 мг/дм<sup>3</sup> (16,6 ПДК), фосфатов – 3,2 мг/дм<sup>3</sup> (16 ПДК) (2019 г.). Величина БПК<sub>5</sub> составляла в среднем

2,5 мгО<sub>2</sub>/дм<sup>3</sup> у поверхности и 3,78 мгО<sub>2</sub>/дм<sup>3</sup> у дна (1,3-1,6 ПДК), величина ХПК составляла 55 мгО/дм<sup>3</sup> у поверхности и 77 мгО/дм<sup>3</sup> (2,6 ПДК) у дна. По комплексной классификации поверхностных вод [6, с. 63] оценка качества воды по физико-химическим показателям соответствовала разряду «вполне чистые воды» у поверхности и у дна – «слабо загрязненные воды».

В настоящей статье обобщаются результаты исследований зоопланктона за летний период 2018-2022 гг. Пробы зоопланктона отбирали с контрольной станции с трех горизонтов (эпи-мета и гипolimнион) с помощью сети Джеди с газом № 70 и диаметром входного отверстия равным 12 см. Камеральная обработка включала определение видового состава зоопланктона, численности и биомассы, расчет индексов сапробности, видового разнообразия Шеннона, Симпсона. Пробы зоопланктона просматривались под микроскопом Биолом и Микромед, встреченные организмы определяли до вида по определителям [1, с. 44-369; 4, с. 5-602] Расчет численности и биомассы проводился по общепринятым методам [5, с. 169].

В июне 2018 г. в озере было выявлено 19 видов зоопланктона, из них коловраток – 12 (63% от общего числа видов), ветвистоусых ракообразных – 3 (16%), ветвистоусых – 4 (21%). По численности доминировали коловратки *Postclausa hyptopus*, *Asplanchna priodonta*, *Filinia longiseta*, *Conochilus unicornis*, по биомассе – *Asplanchna priodonta*. Численность зоопланктона составляла 186,0 тыс. экз./м<sup>3</sup>, биомасса – 0,72 г/м<sup>3</sup>. Из групп зоопланктона по численности и биомассе преобладали коловратки.

Индекс сапробности составлял 1,55 – β-мезосапробная зона. Значения индекса Шеннона составили 2,75 по численности и 1,41 по биомассе (эвтрофный тип). Значения индекса Симпсона составляли 0,77 и 0,37 по численности и биомассе соответственно, что указывает на нарушения в структуре сообщества зоопланктона.

В июне 2019 г. видовое богатство зоопланктона озера Линево насчитывало 20 видов, из них коловраток – 13 видов (65% от общего числа видов), ветвистоусых ракообразных – 6 видов (30%) и веслоногих рачков – 1 вид (5%). Основу сообщества зоопланктона озера Линево составляли коловратки. По численности и биомассе доминировал веслоногий рачок *Thermocyclops crassus*. Численность зоопланктона составляла 285,37 тыс. экз./м<sup>3</sup>, биомасса – 1,81 г/м<sup>3</sup>. Из групп зоопланктона по численности и по биомассе преобладали веслоногие ракообразные.

Наблюдалась вертикальная неоднородность в распределении зоопланктона. Численность и биомасса зоопланктона были высокими в эпилимнионе – 579,8 тыс. экз./м<sup>3</sup> и 4,07 г/м<sup>3</sup> соответственно, и низкими в металимнионе – 132,7 тыс. экз./м<sup>3</sup> и 0,52 г/м<sup>3</sup> соответственно. По численности и биомассе во всех трех горизонтах преобладали, в основном, веслоногие рачки. Исключением является доминирование по численности коловраток в металимнионе. По величине биомассы зоопланктона, в соответствии с классификацией С.П. Китаева, водоем можно отнести к α-мезотрофным [2, с. 138].

Значения индекса сапробности составляли 1,43 – олигосапробная зона. Значения индекса Шеннона составили 2,50 по численности и 1,68 по биомассе (эвтрофный тип), индекса Симпсона – 0,73 по численности и 0,52 по биомассе. Значения индексов Шеннона и Симпсона низкие, что характеризует структуру сообщества как нарушенную.

В июле 2020 г. в пробах из оз. Линево было определено 26 видов зоопланктона, из них коловраток – 13 видов (50%), ветвистоусых ракообразных – 9 (35%), веслоногих – 4 (15%). По численности доминировали науплиальные стадии циклопов, по биомассе – *Daphnia cucullata*, *Thermocyclops crassus*, *Thermocyclops oithonoides*. Численность зоопланктона составляла 71,97 тыс. экз./м<sup>3</sup>, биомасса – 0,26 г/м<sup>3</sup>. Из групп зоопланктона по численности и по биомассе преобладали веслоногие ракообразные.

Наблюдалась вертикальная неоднородность в распределении зоопланктона. Численность и биомасса зоопланктона были наиболее высокими в эпилимнионе (163,60 тыс.экз./м<sup>3</sup> и 0,59 г/м<sup>3</sup>) и низкими в гиполимнионе – 8,47 тыс.экз./м<sup>3</sup> и 0,03 г/м<sup>3</sup> соответственно. Количественные показатели зоопланктона, полученные в 2020 г., намного ниже значений 2019 г. Анализ вертикального распределения показал, что по численности во всех горизонтах преобладали веслоногие, по биомассе в эпи- и гиполимнионе преобладали веслоногие ракообразные, в металимнионе – ветвистоусые ракообразные. По величине биомассы зоопланктона, в соответствии с классификацией С.П. Китаева, водоем можно отнести к  $\alpha$ -олиготрофным [2, с. 138].

Значения индекса сапробности составляли 1,48 (олигосапробная зона). Значения индекса Шеннона составили 3,60 по численности и 2,90 по биомассе, что соответствует олиготрофному типу водоема. Значения индекса Симпсона составляли 0,90 по численности и 0,82 по биомассе. Показатели высокие, структура сообщества была сбалансированной.

В июне 2021 г. в пробах из оз. Линево было определено 30 видов зоопланктона, из них коловраток – 19 видов (63%), ветвистоусых ракообразных – 8 (27%), веслоногих – 3 (10%). По численности доминировала коловратка *Gastropus hyrtopus*, по биомассе – *Conochilus unicornis*. Численность зоопланктона составляла 689 тыс.экз./м<sup>3</sup>, биомасса – 7,86 г/м<sup>3</sup>. Из групп зоопланктона по численности и по биомассе преобладали коловратки. Наблюдалась вертикальная неоднородность в распределении зоопланктона. Численность зоопланктона была высокой в металимнионе – 1589,28 тыс.экз./м<sup>3</sup>, а биомасса – в эпилимнионе (16,12 г/м<sup>3</sup>), низкими соответствующие значения были в гиполимнионе (148,69 тыс.экз./м<sup>3</sup> и 0,37 г/м<sup>3</sup>). Количественные показатели зоопланктона в 2021 г. были намного выше значений 2020 г. По численности и биомассе преобладали коловратки. По величине биомассы зоопланктона, в соответствии с классификацией С.П. Китаева, водоем можно отнести к  $\alpha$ -эвтрофному типу [2, с. 138].

Значения индекса сапробности составляли 1,45 (олигосапробная зона). Значения индекса Шеннона составляли 3,01 по численности и 1,25 по биомассе (эвтрофный тип). Значения индекса Симпсона составляли 0,74 по численности и 0,32 по биомассе, характеризуют структуру сообщества как нарушенную. Отмечается доминирование 1-2 видов.

В июне 2022 г. в пробах из оз. Линево было обнаружено 32 вида зоопланктона. Основу составляли коловратки – 19 видов (59%), ветвистоусых ракообразных было 8 видов (25%), веслоногих ракообразных – 5 видов (16%).

По численности доминировал один вид – коловратка *Gastropus hyrtopus* (844 тыс.экз./м<sup>3</sup>), по биомассе среди доминантов выделяются коловратка-хищник *Asplanchna priodonta* и *Copepoditii*. Общая численность зоопланктона составляла 1918,78 тыс.экз./м<sup>3</sup>, биомасса – 2,99 г/м<sup>3</sup>. По численности в сообществе зоопланктона преобладали коловратки, по биомассе – веслоногие рачки.

Отмечена неоднородность в распределении зоопланктона. Самые низкие показатели были в гиполимнионе. В эпи- и металимнионе наблюдалось более равномерное распределение зоопланктона. Численность зоопланктона составляла в эпи- и металимнионе 2327,7 тыс.экз./м<sup>3</sup> и 2520,2 тыс.экз./м<sup>3</sup> соответственно, в гиполимнионе – 703,9 тыс.экз./м<sup>3</sup>, биомасса в эпи- и металимнионе составляла 3,76 и 4,05 г/м<sup>3</sup> соответственно, в гиполимнионе – 0,79 г/м<sup>3</sup>. Численность была более высокой, по сравнению с 2021 г. По численности в эпи-, мета- и гиполимнионе преобладали коловратки, по биомассе веслоногие ракообразные. По величине биомассы зоопланктона, в соответствии с классификацией С.П. Китаева, водоем можно отнести к  $\beta$ -мезотрофному типу [2, с. 138].

Значения индекса сапробности составляли 1,47 (олигосапробная зона). Значения индекса Шеннона составляли 2,51 по численности и 3,45 по биомассе (олиготрофный тип). Значения индекса Симпсона составляли 0,66 по численности и 0,84 по биомассе. Структура нарушена, наблюдается монодоминирование.

Количественные характеристики зоопланктона обобщены в таблице 1.

Таблица 1

Значения численности (N), биомассы (B) зоопланктона озера Линево, индексов Шеннона, рассчитанных по численности (HN) и биомассе (HB), Симпсона (по численности и биомассе) и индекса сапробности в 2018-2022 гг.

Год	N тыс.экз/м <sup>3</sup>	B г/м <sup>3</sup>	HN	HB	Индекс Симпсона, (N)	Индекс Симпсона, (B)	Индекс сапробности
2018	186,0	0,72	2,75	1,41	0,77	0,37	1,55
2019	285,3	1,81	2,50	1,68	0,73	0,52	1,43
2020	72,0	0,26	3,60	2,90	0,90	0,82	1,48
2021	689,0	7,86	3,01	1,25	0,74	0,32	1,45
2022	1919,8	2,99	2,51	3,45	0,66	0,84	1,47

В заключение следует отметить, что за период исследований наблюдается тенденция к увеличению видового богатства зоопланктона озера Линево. В 2018 г. встретилось наименьшее количество видов – 19, в 2022 г. оно возросло до 32 видов. В основном, сообщество зоопланктона озера Линево представлено уже сложившимся комплексом видов, часто с доминирование 1-2 видов. Исключениями являются некоторые виды, которые были обнаружены в озере только единожды. В 2018 г. отмечались – *Lecane luna*, *Trichocerca roussellei*, *Cyclops vicinus*. В 2020 г. встретился вид *Kellicottia longispina* (индикатор чистых вод), в 2021 г. – *Asplanchna sieboldi*, *Trichocerca rattus*, в 2022 г. – *Anuraeopsis fissa*, *Polyarthra vulgaris*.

Также отмечается тенденция к увеличению общей численности зоопланктона, за исключением результатов 2020 г., когда значения численности были низкими [3, с. 1-2]. Биомасса зоопланктона изменялась в зависимости от доминирующих в данный период видов.

Оценка качества воды по биотическим индексам соответствовала олигосапробной зоне (по индексу сапробности). Значения индексов Шеннона и Симпсона обычно были низкими, что указывает на нарушенность сообщества из-за доминирования малого количества видов. Трофический статус, определенный по биомассе зоопланктона соответствовал эвтрофному (за исключением 2020 г. и 2022 г.).

### Литература

1. Алексеев В.Р. Определитель зоопланктона и зообентоса пресных вод Европейской России / В.Р. Алексеев, С.Я. Цалолыхин. – М.: Товарищество научных изданий КМК, 2010. – 495 с.
2. Кутаев С.П. Экологические основы биопродуктивности озер разных природных зон. – М.: Наука, 1984. – 207 с.
3. Косова М.В. Экологическое состояние озер Волжско-Камского государственного природного биосферного заповедника на основе биоиндикационным метода / М.В. Косова, О.Ю. Деревенская, Е.Н. Унковская // Проблемы экологии Волжского бассейна «ВОЛГА-2021». Труды VI Всероссийской научной конференции. – 2021. – № 4. – С. 1–3.
4. Кутикова Л.А. Коловратки фауны СССР (Rotatoria). Подкласс Eurotatoria (отряды Ploimida, Monimotrochida, Paedotrochida). – Л.: Наука, 1970. – 744 с.



5. Методические рекомендации по сбору и обработке материалов при гидро-биологических исследованиях пресноводных водоемов. Зоопланктон и его продукты. – Л.: Зоологический институт Академии наук СССР – ГосНИОРХ, 1982. – 33 с.

6. Оксийук О.А. Комплексная экологическая классификация качества поверхностных вод суши / О.А. Оксийук, В.Н. Жукинский, Л.П. Брагинский и др. // Гидробиол. – 1993. – Т. 29. – № 4. – С. 62–76.

## **ФИТОЦЕНОЗЫ ПОБЕРЕЖЬЯ ОХОТСКОГО МОРЯ НА ТЕРРИТОРИИ ПАМЯТНИКА ПРИРОДЫ «СТАРОДУБСКИЕ ДУБНЯКИ» И ЯПОНСКОГО МОРЯ В ОКРЕСТНОСТЯХ С. ТАРАНАЙ**

**Манюрова Аделина Ильшатовна,  
Волкова Альфия Вазировна,  
Зарипова Наиля Рашитовна**

*Казанский (Приволжский) федеральный университет, Казань, Россия,  
МБУ ДО «Детский эколого-биологический центр» Нижнекамского  
муниципального района Республики Татарстан, г. Нижнекамск, Россия*

*Аннотация.* В статье рассматриваются растительные сообщества морских побережий двух станций острова Сахалин. Проведен анализ растительности, выявлена антропогенная дигрессия фитоценозов.

*Ключевые слова:* фитоценозы, морские побережья, дигрессия, остров Сахалин.

Статья подготовлена на основании материалов автора из исследовательского проекта по экологии на тему: «Растительность двух участков морских песчаных побережий Южного Сахалина», который был выполнен под руководством педагога дополнительного образования «Детского эколого-биологического центра» Нижнекамского района РТ Волковой А. В., научного консультанта к.б.н., доц. Сахалинского государственного университета Цырендоржиевой О.Ж. Исследования проводились центром внешкольной воспитательной работы в конце августа 2019 года в рамках областной очно-заочной экологической школы «Зеленый остров».

Остров Сахалин омывается Японским и Охотским морями, где по побережью располагаются множество поселений, которые оказывают влияние на прибрежные территории. Сегодня около 20% берегов острова в той или иной степени преобразованы человеком [3]. Специфические экологические условия побережий Сахалина обуславливают произрастание здесь ряда редких видов. «Стародубские дубняки» – памятник природы ботанического профиля регионального значения, в котором охраняются единственные на Дальнем Востоке чистые дубравы из дуба курчавенького (*Quercus crispula* Blume). С учетом слабой устойчивости многих редких видов к различным воздействиям и продолжающейся деградацией при активном освоении рекреационных и природных ресурсов (добыча песка) прибрежных фитоценозов, существуют экологические риски снижения их видового и фитоценологического разнообразия [6]. Поэтому исследование растительности песчаных морских побережий имеют особую актуальность.

Объект исследования – фитоценозы песчаных морских побережий юга Сахалина: морских побережий Анивского залива (с. Таранай, рис.1) и Охотского моря (с. Стародубское, рисунок 2).

Цель исследования: изучение растительности и оценка уровня антропогенной дигрессии фитоценозов прибрежных песчаных биотопов Южного Сахалина. Для достижения цели были поставлены следующие задачи:

- 1) выявить фитоценозы вдоль топографического профиля исследуемых побережий и сравнить их видовой состав;
- 2) провести сравнение видового состава участков по жизненным формам, экологическим группам (отношение к свету, влажности) и эколого-ценотическим группам;
- 3) оценить уровень антропогенной дигрессии участков.



Рис. 1. Морское песчаное побережье залива Анива в окрестностях с. Таранай



Рис. 2. Морское песчаное побережье Охотского моря в окрестностях с. Стародубское

При выполнении исследования видовой состав, семейства, эколого-ценотические и экологические группы по субстрату произрастания – определяли по атласу-определителю [1] с консультацией у специалистов. Обилие видов определяли при помощи шкалы Друде. Экологические группы по влажности и свету, жизненные формы определяли по морфологическим признакам. Жизненные формы приведены по Раункьеру с добавлением габитуса наземной части, для отражения особенностей растительности побережий, связанных с факторами ветер и вытаптывание – стланики, розеточные, стелящиеся, высоко-, низкостебельные [2]. Сравнение видового состава проводили по коэффициенту общности Жаккара. Уровень антропогенной дигрессии определяли по шкале синантропизации Горчаковского [4]. По шкале выделяются 3 стадии деградации лугов.

На первой стадии с встречаются единично или рассеянно (обилие sol.), образуя не более 10-15% надземной фитомассы, внедряется небольшое число (1-7) синантропных видов с незначительным обилием. На второй число синантропных

видов возрастает (до 7-23) , из которых один вид выступает в роли кодоминанта (обилие *sp.cop1*), на их долю приходится до 50% наземной фитомассы. На третьей стадии характерно общее обеднение флористического состава, соответственно некоторое снижение числа синантропных видов (7-11), на выход одного из них на позицию доминанта (обилие *cop2*, *cop3*). (80-90%) фитомассы. В ходе деградации происходит конвергенция сообществ, все их разнообразия сводятся к нескольким ассоциациям и снижается продуктивность [4].

Топографический профиль включает: песчаную зону заплеска примерно 30 м без растительности; участок 1 (уч. 1) – фитоценоз за зоной заплеска и до берегового вала; участок 2 (уч. 2) – тыловая сторона берегового вала; участок 3 (уч. 3) – участок на гребне береговой террасы.

Видовой состав, растительные сообщества. На побережье с. Таранай вдоль профиля выявлено 29 видов растений, в Стародубском – 22 вида. Видовое разнообразие на Побережье с.Таранай выше. Участки 1 на Таранайском и Стародубском побережье имеют наименьшее видовое разнообразие. Здесь произрастают колосняк (волоснец) мягкий, осока крупноголовая, гления прибрежная, хоризис ползучий. Все виды являются галофитами, способными расти в экстремальных условиях действия соленых брызг морской воды, ветра [5]. При доминировании в ассоциации осоки крупноголовой и колосняка мягкого фитоценоз назван – осово-колосняковая ассоциация.

Доминирующим видами на уч. 2 обеих побережий являются овсяница красная, шиповник морщинистый, но в Таране содоминантами являются клевер ползучий, одуванчик лекарственный, в Стародубском фоновыми видами являются шиповник, шикша. Выделяются луговые разнотравные фитоценозы: клеверно-овсянниковая ассоциация (Таранай) и шиповниково-шикшевая ассоциация (Стародубское) соответственно.

На уч. 3 с. Таранай сформировался рейнутриево-разнотравный луг (фоновые виды: рейнутрия сахалинская, малина сахалинская, анафалис жемчужный, золотарник низбегающий. Уч. 3 с. Стародубское, расположен на береговой террасе, только здесь встречаются: майник широколистный, орляк обыкновенный, ландыш Кейске, лигустикум Хультена герань лесная, лилия слабая. Выявлена майниково-орляковая дубрава, формула древостоя 10Д. Лесообразующий вид – дуб курчавенький, занесенный в Красную книгу России и Сахалинской области.

Анализ по жизненным формам (ЖФ). В растительности участков 1 на обеих побережьях ЖФ представлены высоко – и низкостебельными гемикриптофитами стелющимися гемифитами и хамефитами. На уч.2 обеих побережий доминируют растения стелющейся жизненной формы. Это связано с влиянием на эти участки сильных ветров со стороны моря. Растительность уч. 2 в с. Таранай обильно представлена гемикриптофитами: стелющимися (хоризис ползучий, клевер ползучий, льяника японская, полынь приморская), а также низкостебельными (овсяница красная) и розеточными (одуванчик лекарственный, ястребинка оранжево-красная, подорожник большой). Такое сочетание жизненных форм может указывать, помимо влияния ветров, на рекреационное использования этого участка, это признак вытаптывания. На уч. 3 с. Таранай доминируют высокостебельные гемикриптофиты, как и на уч. 3 Стародубское.

Анализ эколого-ценотических групп растительности участков показал присутствие сорных растений только на уч.2 с. Таранай (таблица 1). На уч. 1 обеих побережий выявлены прибрежные псаммофитные ксерофиты, на уч. 2 в Таране – прибрежные псаммофиты 46%, в Стародубском литофиты-25%, по влажности на обоих участках представлены светлюбивые мезофитно-ксерофитными видами с доминированием ксерофитов 50 и 75% соответственно. На уч. 3 обеих побережий произрастают в основном мезофитные виды, по 69% в Таране и 44 в Стародубском, а также преобладают лесо-луговые виды по 43 и 40% соответственно.

Основные эколого-ценотические группы растительности  
исследованных участков

Участки	С. Таранай	С. Стародубское
Уч. 1	прибрежные псаммофиты	прибрежные псаммофиты; псамолитофиты
Уч. 2	прибрежные псаммофиты; сорно-луговые; сорные	прибрежные псаммофиты; литофиты; лесные; сорно-луговые
Уч. 3	Луговые; лесо-луговые; лесные сорно-луговые	Лесные; лесо-луговые

Все фитоценозы, кроме уч. 2 с. Таранай имеют низкий уровень антропогенной дигрессии (АД). Все фитоценозы на участках в с. Стародубское имеют 1 степень (стабильный) АД. Второй участок Тараная оценивается как фитоценоз интенсивного использования – 3 степень АД (табл. 2). Что связано с антропогенной трансформацией шиповниково-разнотравной асс. Здесь больше отдыхающих, проложена грунтовая дорога, ЖФ показывают влияние ватаптывания. Третий участок Тараная оценивается как фитоценоз длительного использования.

Таблица 2

Антропогенная дигрессия участков по Горчаковскому

Синантропные и толерантные виды	Степень дигрессии			
	I стабильные	II длительное использование	III интенсивное использование	IV сбитые сообщества
Шкала по видовому составу (%)	До 15	16 -25	26 -60	Больше 61
С. Таранай	Уч. 1 – 0	Уч. 3 – 25	Уч. 2 – 36	-
С. Стародубское	Уч. 1 – 0 Уч. 2 – 6 Уч. 3 – 0	-	-	-

#### Выводы:

1) в топографическом профиле побережий выявлено по три фитоценоза: на песчаном пляже обоих побережий – колосняково-осоковая; на прибрежном валу – клеверно-овсяниковая, рейнутриево-разнотравный (Таранай), шиповниково-шикшевые (Стародубское) луговые ассоциации; на прибрежной террасе – майниково-орляковая дубрава (Стародубское);

2) на морском пляже – участок 1 растительность представлена светолюбивыми стелящимися и низкостебельными жизненными формами. На уч. 2 доминирует стелящиеся жизненные формы, в Тараная обильно представлены розеточные формы. Прибрежная терраса в Стародубской дубраве представлена в основном представлена низкостебельчатыми формами, в с. Таранай наоборот – высокостебельчатыми. Анализ эколого-ценологических групп растительности участков показал присутствие сорных растений только на участке 2 с. Таранай;

3) все фитоценозы с. Стародубское по шкале антропогенной дигрессии Горчаковского оцениваются как стабильные. Второй уч. с. Таранай оценивается как фитоценоз интенсивного использования.

Практическая значимость: данные о составе фитоценозов побережий на различных участках южного Сахалина могут быть использованы при построении геоинформационных систем прибрежной зоны, при мониторинге биологических ресурсов, в качестве материала для дальнейших исследований.

## Литература

1. Атлас береговой зоны Сахалина / науч. ред. П.Ф. Бровко. – Владивосток, 2002. – 56 с.
2. *Абрамчук А.В.* Луга лесостепного Зауралья / А.В. Абрамчук, П.Л. Горчаковский // Флористич. и геоботан. исслед. на Урале. – Свердловск, 1983. – С. 3–61.
3. *Бровко П.Ф.* Техногенные берега острова Сахалин / П.Ф. Бровко, А.В. Малагин, Ю.А. Микишин. – Владивосток: Изд-во Дальневост. ун-та, 2002. – 80 с.
4. *Горчаковский П.Л.* Пастбищная деградация пойменных лугов и ее оценка по доле участия синантропных видов / П.Л. Горчаковский, А.В. Абрамчук // Экология: Институт экологии растений и животных УНЦ АН СССР, 1983. – С. 4–9.
5. *Дудов С.В.* Травяная растительность побережья Японского моря / С.В. Дудов // Растительность России. – СПб., 2018. – № 32. – С. 19–34.
6. *Киселева А.Г.* Эколого-флористический анализ сосудистых растений морских побережий Приморского края / А.Г. Киселева. – Владивосток, 2009.
7. *Москалюк Т.А.* Ценотическая структура каменноберезняков на Крайнем Северо-Востоке / Т.А. Москалюк. – Владивосток: Дальнаука, 2004. – 179 с.

## ОСНОВНЫЕ ТЕНДЕНЦИИ ИЗМЕНЕНИЯ РЕПРОДУКТИВНЫХ ПАРАМЕТРОВ БОБОВЫХ РАСТЕНИЙ В УСЛОВИЯХ ГОРОДСКОЙ СРЕДЫ

**Нурумова Айман Сериковна,  
Замалетдинов Ренат Ирекович,  
Хайруллаева Лия Рустамовна,  
Галиуллина Алсу Рамилевна,  
Тепитова Ильсина Рестемовна**

*Казанский (Приволжский) федеральный университет, Казань, Россия*

*Аннотация.* В данной статье представлены обобщенные результаты мониторинговых исследований комплексных репродуктивных параметров бобовых, произрастающих в условиях г. Казани. Нами были рассмотрена изменчивость параметров, характеризующих различные этапы онтогенеза, – от оценки фертильности пыльцы и заканчивая определением жизнеспособности семян в стандартных условиях. Согласно результатам многолетних исследований было установлено, что в популяциях модельных объектов – горошка мышиного и караганы древовидной, произрастающих в разных функциональных зонах, – реализуются разнообразные стратегии. Это дает основание для последующего применения результатов нашей работы для осуществления биоиндикационной оценки экологического состояния городской среды.

*Ключевые слова:* мониторинг, популяции, репродуктивные параметры.

За последние несколько десятилетий общемировой индекс урбанизации возрос в несколько раз. Прогрессируют различные отрасли промышленности, возрастает количество транспортных средств (в основном на дизельном топливе), вследствие чего повышается антропогенная нагрузка на природные территориальные комплексы, это приводит к ухудшению экологической ситуации на данной территории, и негативно отражается не только на экосистемах, но и на самом человеке, ведь мы взаимозависимы с окружающей нас средой.

Практически в любом городе существуют научные и практические организации, контролирующие степень загрязненности различных природных компонентов. После проведения замеров устанавливается степень загрязненности раз-

личных сред путем соотнесения с нормами, предельно-допустимыми и фоновыми значениями отдельных показателей, определенных, как правило, гигиеническими или эпидемиологическими исследованиями.

Необходимо отметить, что существующие нормативы в ряде случаев не отражают реальной степени опасности для здоровья населения. Какой бы современной ни была аппаратура для контроля загрязнения и определения вредных примесей в окружающей среде, она не может сравниться со сложным устроенным «живым прибором». Однако, у живых приборов есть серьезный недостаток: они не могут установить концентрацию какого-либо вещества в многокомпонентной смеси, реагируя сразу на весь комплекс веществ. В то же время физические и химические методы дают количественные и качественные характеристики фактора, но позволяют лишь косвенно судить о его биологическом действии.

С помощью биоиндикаторов можно получить информацию о биологических последствиях и сделать только косвенные выводы об особенностях самого фактора. В основном методы биоиндикации не требуют значительных затрат труда, сложного и дорогостоящего оборудования.

Оперативную информацию о токсичности загрязненной среды можно получить с помощью тест-объектов (семена и проростки растений) и различных тестовых показателей (динамика всхожести семян, процент всхожести, длина главных и боковых корней, высота побега и др.).

Проведение экспериментов по влиянию различных техногенных субстратов на растительные объекты в контролируемых условиях позволяет решать многие задачи: определять причины различной устойчивости растений и склонности к приспособлению к поллютантам, выявить влияние конкретного фактора внешней среды, исключить действие других факторов [5, с. 62].

На кафедре природообустройства и водопользования ИУЭФ КФУ на протяжении ряда лет проводятся исследования по оценке возможности использования различных методических подходов для оценки экологического состояния наземных экосистем на урбанизированных территориях. Данный аспект представляется чрезвычайно важным при планировании мероприятий по экологичному обустройству городской среды.

Наиболее чувствительными индикаторами антропогенной трансформации городской среды являются:

- состояние мужской репродуктивной системы [6];
- динамика натального онтогенеза и фактическая плодовитость [3];
- специфика раннего постнатального онтогенеза [2, 4].

Наши исследования направлены на выявление ведущих тенденций при семенном размножении бобовых растений на примере интродуцированного вида – караганы древовидной или акации желтой (*Caragana arborescens*) и местного вида горошка мышиного (*Vicia cracca*). Так как эти виды являются модельными объектами для проведения такого рода исследований. Для оценки качества среды представляется целесообразным проведение экотоксикологических исследований [1, с 171].

Наши исследования осуществляются с 2017 года. В качестве исходной нулевой гипотезы мы подразумеваем наличие различий популяционных параметров индикаторных организмов, обитающих в условиях разнохарактерного антропогенного воздействия. Соответственно эти параметры можно рассматривать в качестве критерия для оценки экологического состояния окружающей среды.

Урбанизированные территории характеризуются неоднородностью соевой пространственно-функциональной организации. В этой связи справедливо говорить о наличии в пределах административных границ городов комплексов экосистем, для которых характерны свои специфические параметры. Для адекватной

оценки экологического состояния городской среды представляется логичным и обоснованным введение ранжирования территории по основному характеру антропогенного воздействия.

Функциональные зоны и их характеристика:

I зона. Эта зона включает в себя территории промышленных предприятий. Здесь, как правило, в значительной степени уничтожена природная среда. В эти территории могут входить не только промышленные зоны в привычном нам понимании, но и такие территории, как гаражная застройка, место старых захоронений различного вида отходов, крупные транспортные узлы.

II зона. Эта зона включает в себя многоэтажную застройку (чаще всего 3 и более этажные здания). Отличительной чертой второй зоны является чаще всего радикальная трансформация исходной природной среды.

III зона. Эта зона включает в себя малоэтажную застройку (чаще всего 1-2 этажа). Радикальным отличием от второй зоны является наличие элементов природной среды, которые выражаются в виде приусадебных участков.

IV зона. Зеленая зона города. Зона с относительно мало нарушенной природной средой. Включает в себя ООПТ, часть парковых территорий.

Материал для комплексного исследования ежегодно собирается из 84 местообитаний караганы древовидной и 103 местообитаний горошка мышиного. Эти местообитания расположены в различных функциональных зонах. Для анализа фертильности пыльцы сбор проводится в период цветения с последующим окрашиванием пыльцевых зерен. Оценка эмбриональной гибели проводится путем подсчета семян в зрелых плодах. Для определения жизнеспособности семян нами осуществлялось проращивание в стандартных условиях в лаборатории.

Нами выявлены отличия по отдельным оцениваемым параметрам

В целом, наблюдается повышение показателей фертильной пыльцы от первой зоны к четвертой. Примечательно, что относительные значения фертильности (%) пыльцевых зерен у горошка мышиного в пределах одной и той же функциональной зоны выше, чем у караганы древовидной. На наш взгляд это обусловлено лучшей адаптивностью аборигенного вида (горошек мышиный) к условиям произрастания, чем у интродуцированного (карагана древовидной).

Согласно полученным нами результатам имеет место тенденция к повышению фактической плодовитости (доля зрелых семян в плоде) в ряду популяций, произрастающих в первой зоне к четвертой. В целом значения эмбриональной гибели у популяций караганы древовидной, произрастающих в пределах одной и той же зоны выше, чем у горошка мышиного. Вероятнее всего здесь также идет речь о более высоком уровне адаптированности аборигенного вида к местным условиям – у интродуцированных видов наблюдается повышение потенциальной плодовитости (с параллельным снижением уровня фактической).

Тренды изменчивости показателей жизнеспособности семян обоих видов таковы, что наиболее высокие значения темпов прироста объема семян, массы и длины корней характерны для выборок, собранных в первой зоне (промышленная зона). Минимальные значения выявлены для выборок, собранных в зеленой зоне. Значения, полученные для селитебных зон (II и III) имеют промежуточное значение. Эти результаты можно объяснить более интенсивным стабилизирующим отбором в наиболее неблагоприятных условиях при развитии семян [7]. В результате в стандартных условиях наиболее жизнеспособными оказываются семена из выборок, которые были собраны в неблагоприятных условиях.

Благодарности. Авторы выражают свою искреннюю благодарность коллегам, которые оказали значительную помощь при выполнении мониторинговых исследований: Ю.А. Макаровой, М.М. Мустафиной, Г.И. Хамсевой, А.А. Галсеевой, Д.А. Кочкаревой.



## Литература

1. *Безель В.С.* Экологическая токсикология: популяционный и биоценотический аспекты/ В.С. Безель. – Екатеринбург: Гощицкий, 2006. – 280 с.
2. *Андреева О.А.* Индикация состояния городской среды по качеству семенного материала бобовых растений / О.А. Андреева, Р.И. Замалетдинов // XXIX Чтения имени эколога и зоолога, профессора Виктора Алексеевича Попова. Материалы докладов Российской научно-практической конференции, 31 марта 2018 г. – Казань: Изд-во Академии наук РТ, 2018. – С. 5.
3. *Макарова Ю.А.* Мониторинг экологического состояния урботерриторий по репродуктивным параметрам бобовых растений на примере г. Казани / Ю.А. Макарова, Р.И. Замалетдинов // Международный молодежный симпозиум по управлению, экономике и финансам: сб. научн. ст. – Казань: Издательство Казанского университета, 2019. – Т. 2. – С. 210–213.
4. *Мустафина М.М.* Методические аспекты оценки экологического состояния городской территории по показателям начальных стадий постнатального онтогенеза бобовых растений / М.М. Мустафина, Г.И. Хамеева, Р.И. Замалетдинов // Международный молодежный симпозиум по управлению, экономике и финансам: сб. научн. ст. – Казань: Издательство Казанского университета, 2019. – Т. 2. – С. 216–219.
5. *Goncharuk V.V.* Comparative analysis of drinking water quality of different origin based on the results of integrated bioassay / V.V. Goncharuk, V.F. Kovalenko, I.A. Zlatskii // Journal of Water Chemistry and Technology. – 2012. – Vol. 34. – P. 61–64.
6. *Махнева С.Г.* Состояние мужской генеративной системы сосны обыкновенной при техногенном загрязнении среды: автореф. дис. ... канд. биол. наук. – Екатеринбург, 2005. – 24 с.
7. *Шмальгаузен И.И.* Факторы эволюции (теория стабилизирующего отбора). – М.: Наука, 1968. – 452 с.

## ЭКОЛОГИЧЕСКИЙ ПАСПОРТ ОЗЕРА В ПОС. ПРИВОЛЬНЫЙ Г. КАЗАНИ

**Овдийчук Сергей Сергеевич,  
Набеева Эльвира Габдулхаковна**

*Казанский (Приволжский) федеральный университет, Казань, Россия*

*Аннотация.* В ходе работы проводилось изучение образовавшегося в 2011 г. озера в пос. Привольный. Изучались батиметрические, гидрохимические, гидробиологические показатели вод, описан животный и растительный мир озера. На основе полученных данных составлен экологический паспорт озера, разработаны рекомендации по улучшению состояния водного объекта.

*Ключевые слова:* экореабилитация, экологическая паспортизация, восстановление водоема, озеро.

Целью данной работы является составление паспорта озера Привольное и разработка дальнейших рекомендаций по его благоустройству. Актуальность темы обосновывается тем, что в настоящее время в ходе урбанизации происходит деградация водных объектов. Этому способствует производственная и рекреационная составляющая. Ухудшение природных компонентов ведёт к деградации экологической системы от которой напрямую зависит качество биоразнообразия, качество воды и т.д.

Экологическая паспортизация позволяет создать подробное описание экологического состояния водоёма, а также на основе этих данных разрабатывать реко-

мендации и мероприятия по его улучшению [1]. Паспортизация позволяет защитить озеро от незаконных засыпок и уничтожения.

Для городской среды водные объекты осуществляют ряд функций: климатообразующие, являются источником водоснабжения, поддерживают биоразнообразие, рекреационные, эстетические, санитарно-биологические [2].

Материалы и методы. В октябре 2021 года осуществлялся выезд на озеро Привольное. Произведён осмотр территории на предмет антропогенной нагрузки, проводились измерения температуры, электропроводности и содержания растворённого кислорода. Для измерения данных использованы следующие приборы: Кондуктометр DIST 4; анализатор растворённого кислорода малогабаритный Марк 302Э. Для определения географического положения, площади водного зеркала и зарастания водоёма использованы программы GoogleEarthPro и SAS. планета. Для определения качества воды по показателям зообентоса использовались индексы: индекс Шеннона, индекс Симпсона, индекс Майера [3]. С помощью публичной кадастровой карты определялась категория земель.

Административное местонахождение водоёма. Озеро Привольное располагается на юго-востоке города Казани, в жилом массиве Салмачи между улицами Фиалковой и Стройной. Точные координаты места – 55.752949, 49.275369. Согласно картам современного использования территории из материалов публичной кадастровой карты, территория исследования в жилом массиве Салмачи включает следующие объекты:

1. Озеро Привольное. Категория земли – земли запаса;
2. Селитебная зона;
3. Комплекс по переработке строительных отходов;
4. Пустырь на юге. Категории земли – земли строительства жилого дома и выращивания сельхозпродукции».



Рис. 1. Местоположение водного объекта в границах города

Гидрологическая характеристика объекта. Озеро состоит из двух частей, разделённых между собой маленьким перешейком. Длина перешейка составляет 59,8 м, а ширина – 15 м. Площадь западной части 1011 м<sup>2</sup> периметр 163 м. Длина 58,6 м, средняя ширина – 20,13 м. Восточная часть имеет площадь 9 425 м<sup>2</sup>, периметр 314 м. Длина 97,21 м, средняя ширина – 61,87 м. Около 78% территории заболочено и покрыто труднопроходимыми зарослями сухостоя. Чрезмерное зарастание озера, свыше 20%, ведёт к его деградации. Таким образом, озеро находится в упадочном состоянии [4].

На территории современного озера первоначально разработан карьер по добыче карбонатных пород, однако начиная с 2011 года началось затопление грун-

товыми водами. Таким образом, озеро образовано природно-техногенным путём. Питание озера осуществляется преимущественно грунтовыми водами, атмосферными осадками и снеговым питанием.

Таблица 1

Гидрологические и морфометрические характеристики озера  
в пос. Привольный г. Казани

Показатель	Значения
Координаты водного объекта	55.752949, 49.275369
Длина, м	125
Максимальная ширина, м	75
Средняя ширина, м	55
Площадь водного зеркала, м <sup>2</sup>	10 496
Максимальная глубина, м	6,1
Длина береговой линии, м	477
Площадь водосбора, м <sup>2</sup>	305 627
Объём воды, м <sup>3</sup>	40 422

При анализе космоснимков с 2009 по 2021 года выявлено, что в 2009 году шла разработка карьера, после чего в 2011 вскрылись грунтовые воды и начали заполнять котловину. По космоснимку 2013 года можно судить насколько сильно заполнился карьер, на западе и юге начала образовываться селищная зона. В 2016 году озеро начало зарастать, вокруг продолжается жилая застройка. К 2021 году большая часть озера заросла. Построен комплекс по переработке строительного мусора в непосредственной близости к озеру.

Гидрохимические показатели. По данным за 2016 год вода озера характеризовалась прозрачностью, равной 2 м, отсутствием запаха, зеленоватым цветом. Содержание растворенного кислорода характеризовало воду озера как «вполне чистую». Минерализация воды составляла 0,23 мг/дм<sup>3</sup>, что характеризует её как «слабо минерализованную». Значения жесткости воды составляли 11,5 мг.экв/л, что характеризует воду как «жесткую» [5].

Из состава биогенных элементов в воде озера были обнаружены такие элементы как: кальций, магний, фосфор, железо. Превышение ПДК наблюдаются по значению общей минерализации, общей жесткости, сульфатам. Что касается загрязняющих веществ, то содержание железа общего составило менее 0,1 мг/л; концентрация нефтепродуктов 0,01 мг/л. Проба воды по общей минерализации, общей жесткости, сульфатам не соответствует СанПиН 2.1.4.1074-01.

По данным за 2021 год изменений по электропроводности не отмечено, значения остаются в том же диапазоне – 0,43 ppt и 0,49 ppt на двух станциях, среднее значение – 0,46 ppt. Отличительным показателем стал растворённый кислород, который относительно предыдущих лет повысился до 16,2 мг/л (133%). Исследуемый параметр не опускался ниже 6 мг/л, что соответствует нормативным показателям [6].

Гидробиологическая характеристика водного объекта.

При сравнении результатов за 2018 и 2020 года заметна тенденция к улучшению экологического состояния озера. Численность вида индикатора, поденки вида *Cloeon dipterum* увеличилась в 6 раз, общая численность увеличилась в 3 раза. Показатели видового разнообразия сообществ также показывают хорошие результаты: индекс Симпсона повысился на 0,1, индекс Майера повысился на 5 единиц, а индекс Шеннона на 0,21. Тем не менее, озеро по-прежнему считается эвтрофным, а качество воды – «загрязнённое».

## Количественные характеристики озера Привольное за 2018, 2020 гг.

Место отбора проб	Название вида	N, экз./м <sup>2</sup>	B, г/м <sup>2</sup>
оз.Привольное, 2018г., 20x20, 6 раз	<i>Batracobdella paludosa</i>	13	0,25
	<i>Parajuga chankensis</i>	4	0,12
	<i>Cloen dipterum</i>	4	0,004
	Всего	21	0,37
	Индекс Шеннона	1,37	
	Индекс Симпсона	0,56	
	H max	1,58	
	Индекс Майера	6	
оз.Привольное, 2020г.	<i>Erpobdella nigricollis</i>	19	0,025
	<i>Cloen dipterum</i>	25	0,005
	<i>Enallagma cyathigerum</i>	25	0,002
	Всего	69	0,032
	Индекс Шеннон	1,58	
	Индекс Симпсона	0,66	
	Индекс Майера	11	

Описание растительного и животного мира. Во время осмотра изучаемой территории было выявлено 13 видов флоры. Из них 7 видов класса Liliopsida, из которых 3 вида семейства Potamogetonaceae, 2 вида семейства Alismataceae, 1 вид семейства Typhaceae, 1 вид семейства Cyperaceae, 2 вида семейства Typhaceae; 3 вида семейства Dicotylédones, из которых: 1 вид семейства Ceratophyllaceae, 1 вид семейства Asteraceae, 1 вид семейства Elaeagnaceae.

Исходя из таких видов, как рогоз широколистный, рдест плавающий, рдест блестящий, роголистник тёмно-зелёный можно утверждать, что имеется два типа загрязнения: органическое и тяжёлыми металлами [7].

Сапробность водоёма определяется как β-мезо-сапробная зона, (наличие рдеста блестящего, роголистника тёмно-зелёного и стрелолиста обыкновенного), согласно таблицы сапробности по К. А. Кокину и В. Сладечку

Среди фауны зафиксировано 57 видов: птиц – 46 видов, млекопитающие – 6 видов, земноводные – 2 вида, рыбы – 3 вида. Часть видов включены в Красную книгу РТ – Европейский козодой (*Caprimulgus europaeus*), Длиннохвостая неясить (*S. uralensis*), Ушастая сова (*Asio otus*), Тритон гребенчатый (*Triturus cristatus*, Laurenti, 1768).

Антропогенная нагрузка. Озеро используется людьми для купания в летний сезон, отмечено замусоривание с близлежащих домов. Местные жители занимаются разведением и ловлей рыбы. Основные источники антропогенного влияния: замусоривание бытовыми отходами, комплекс, перерабатывающий строительные отходы, ограждения по периметру озера, автостоянка близ озера.

Рекомендации по благоустройству. Озеро является не только рекреационным объектом, но и является местообитанием разнообразных видов животных и растений, с формирующимся сообществом флоры и фауны. Часть видов животных входит в красную книгу РТ.

В задачи благоустройства входит: законодательное установление статуса озера; сохранение озера; благоустройство прибрежной части озера; осуществление свободного перемещения по прибрежной части и через озеро; создание активного места отдыха для детей.

В связи с этим предлагается ряд мер, связанных с обустройством рекреационной зоны: создание тропинойчной сети, организация деревянного моста для перехода через озеро, создание спусков с северной и южной части, организация небольшого рыболовного причала у озера, установка аншлагов с информированием населения о ценности озера.

На южной части располагается пустырь, который можно использовать под строительство экстрим-парка для активного отдыха детей. Рельеф с холмистым ландшафтом, поэтому территорию можно обустроить под такие объекты как скейт-парк или велопарк.

### Литература

1. Мингазова Н.М. Инвентаризация и экологическая паспортизация водных объектов как способ сохранения и оптимизации их состояния / Н.М. Мингазова, О.Ю. Деревенская, О.В. Палагушкина, Л.Р. Павлова и др. – Казань, 2014. – С. 37–43.

2. Розенберг Г.С. Об экологической паспортизации городских водоемов / Г.С. Розенберг, Д.Б. Гелашвили, Т.Д. Зинченко, Л.А. Перешивайлов. – Самара, 2001. – С. 254–256.

3. Методы оценки качества вод по гидробиологическим показателям: учебно-методическая разработка по курсу «Гидробиология» / сост.: О.Ю. Деревенская. – Казань: Издательство Казанского университета, 2015. – 44 с.

4. Петин А.Н. Анализ и оценка качества поверхностных вод: учеб. пособие / А.Н. Петин, М.Г. Лебедева, О.В. Крымская. – Белгород: Изд-во БелГУ, 2006. – С. 132–133.

5. ГОСТ 31954-2012. Вода питьевая. Методы определения жесткости. – Введ. 2014-01-01. – М.: Стандартинформ, 2018. – 11 с.

6. Якунина И.В. Методический подход к разработке экологического паспорта городского водного объекта на примере водной акватории г. Тамбова. / И.В. Якунина, О.С. Филимонова, Е.В. Мальшева, Е.Ю. Якунина // Вопросы современной науки и практики. Университет им В.И. Вернадского. – 2021. – № 4 (82). – С. 56–63.

7. Кокин К.А. Экология высших водных растений. – М., 1982. – С. 108–109.

## ОЦЕНКА ЭКОЛОГИЧЕСКОГО СОСТОЯНИЯ ОЗЕРА БОЛЬШОЕ ЛЕБЯЖЬЕ ПО ПОКАЗАТЕЛЯМ ЗООПЛАНКТОНА

Силука Фейт Калуба  
Деревенская Ольга Юрьевна,

Казанский (Приволжский) федеральный университет, Казань, Россия

*Аннотация.* Озеро Большое Лебяжье расположено в Кировском районе Казани, в лесопарке Лебяжье. Весной 2017 года были проведены работы по экологической реабилитации озера. Целью проекта было восстановление озерной системы, увеличение ее общей площади с 3,8 до 36,0 га, что позволило бы улучшить экологическую ситуацию в этом районе. В статье рассматривается оценка восстановления зоопланктона озера Б. Лебяжье после экореставрационных мероприятий и текущее состояние озера по показателям зоопланктона. В 2021 году обнаружено 35 видов зоопланктона. *Rotifera* – 21 вид (60 %), *Cladocera* – 7 видов (20 %), *Sopropoda* – 7 видов (20 %). По значению индекса сапробности вода в озере относилась к  $\beta$ -мезосапробной зоне с умеренно загрязненными водами (третий класс качества вод). Исследования показали, что значения индексов Шеннона и Симпсона на протяжении вегетационного периода сильно варьировали, что характеризует систему как неустойчивую.

*Ключевые слова:* озеро, зоопланктон, экореставрация, эвтрофирование.

Озеро Большое Лебязье – самое большое озеро из озер системы Лебязье, расположено на особо охраняемой природной территории «Горлесопарк Лебязье». Состояние озер резко ухудшилось в 90-х годах, а все из-за того, что в 70-х годах вблизи были построены железная дорога и автогасса. В связи с этим территория водосбора системы озер Лебязье сократилась, что привело к их пересыханию, ведь они не имеют грунтового питания. Сохранилось только одно озеро – Малое Лебязье, которое искусственно подпитывалось водой из скважин. В связи с высокой рекреационной ценностью территории было принято решение восстановить озера Большое Лебязье и Светлое Лебязье. В 2016 году ОАО «ТГК «Татмелиорация» был разработан проект экореабилитации озер, осуществление которого началось весной 2017 года. Целью проекта было восстановить систему озер, увеличить ее общую площадь с 3,8 га до 36,0 га, что позволило бы улучшить экологическую ситуацию на данной территории и расширить возможности ее рекреационного использования.

Оценка экологического состояния озера Большое Лебязье после проведенных мероприятий по экореабилитации актуальна в связи с его интенсивным рекреационным использованием. Показатели сообществ зоопланктона могут быть использованы для оценки экологического состояния водных объектов. Многие планктонные организмы, являясь организмами-фильтраторами (коловратки, ветвистоусые рачки), участвуют в процессах биологического самоочищения водоемов. Важное значение зоопланктон имеет и для целей биоиндикации качества воды и состояния водной экосистемы [1]. Мы можем оценить изменения в экологическом состоянии озера путем анализа видового состава зоопланктона, значений численности и биомассы, биотических индексов, а также проанализировав межгодовые флуктуации показателей структуры сообществ зоопланктона. Полученные результаты могут быть использованы для разработки предложений по улучшению экологического состояния озера.

Цель работы: оценить восстановление зоопланктона оз. Б.Лебязье после мероприятий по экореабилитации и дать оценку современного состояния озера.

В 2020-2021 годах были проведены исследования озера Большое Лебязье, которые включали отбор проб зоопланктона на протяжении вегетационных периодов (с мая по сентябрь). Всего за период с мая по сентябрь 2020 и 2021 годов было отобрано и обработано 19 количественных проб зоопланктона (10 в 2020 году и 9 в 2021 году). Пробы зоопланктона отбирали методом водозачерпывания и одновременно отделения планктона от воды с помощью сети Апштейна. Воду из озер зачерпывали ведром, процеживали через сеть Апштейна в объеме 50 л, пробы фиксировались раствором формалина. Для определения уровня загрязнения водоемов органическими веществами использовали индекс сапробности Пантле и Букк в модификации Сладечека (S). Важной характеристикой планктонного сообщества являются величины численности и биомассы [2]. Особенности структуры сообществ зоопланктона оценивали по индексам видового разнообразия Шеннона (H) и доминирования Симпсона (C), рассчитанным по численности и биомассе зоопланктона [2].

В ходе исследований, проведенных в 2020 году, в зоопланктонном сообществе озера Большое Лебязье было выявлено 39 видов, из них 19 видов (49%) относились к *Rotifera*, 10 видов (10%) – к *Cladocera* и 10 видов (10%) – к *Copepoda*. В 2021 г. было обнаружено 35 видов, из них 21 вид (60%) относился к *Rotifera*, 7 видов (20%) – к *Cladocera*, 7 видов (20%) – к *Copepoda*.

Важной характеристикой планктонного сообщества являются величины численности и биомассы [2]. В 2020 г. доминирующими видами по численности и биомассе являлись *Brachionus calyciflorus* Pallas, 1766, *Filinia longiseta* Ehrenberg, 1834 и *Euchlanis dilatata* Ehrenberg, 1832. Биомасса зоопланктона за период иссле-

дований изменялась от 19,9 мг/м<sup>3</sup> до 3391,4 мг/м<sup>3</sup>. Средняя биомасса составляла 294,6 мг/м<sup>3</sup>. Численность зоопланктона варьировала от 8412,5 экз./м<sup>3</sup> до 2447480 экз./м<sup>3</sup>. В числе групп зоопланктона преобладали коловратки. Средняя численность составляла 190844,2 экз./м<sup>3</sup>.

В 2021 г. коловратки *Brachionus calyciflorus* Pallas, 1766 и *Brachionus diversicornis* (Daday, 1883) часто доминировали по численности, а *Brachionus calyciflorus* Pallas, 1766 и *Asplanchna girodi* de Guerne, 1888 доминировали по биомассе. Численность зоопланктона варьировала от 17488 экз./м<sup>3</sup> до 732520 экз./м<sup>3</sup> (рис. 1), в среднем составляла 55929 экз./м<sup>3</sup>. Биомасса зоопланктона за период исследований изменялась от 26,2 мг/м<sup>3</sup> до 1685,7 мг/м<sup>3</sup> (рисунок 2). Средняя биомасса была невысокой и составляла 122,3 мг/м<sup>3</sup>.



Рис. 1. Численность (N, экз./м<sup>3</sup>) зоопланктона озера Большое Лебяжье в 2021 г.

В 2020 и 2021 годах, по значению индекса сапробности, вода в озере относилась к β-мезосапробной зоне с умеренно загрязненными водами (3 класса качества воды). На протяжении двух лет исследований значения индексов Шеннона и Симпсона сильно варьировали на протяжении вегетационного периода, что характеризует систему как неустойчивую (таблица 1).

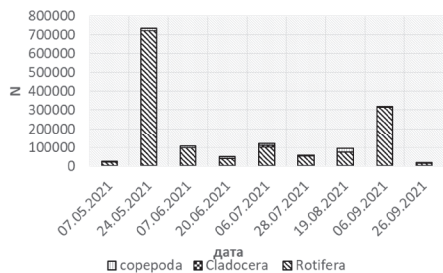

Рис. 2. Биомасса (B, мг/м<sup>3</sup>) зоопланктона озера Большое Лебяжье в 2021 г.

Таким образом, проведенные исследования показали успешное заселение восстановленного озера зоопланктоном, но проблемой для водоема является «цветение» воды фитопланктоном на протяжении большей части вегетационного периода, что снижает рекреационную ценность объекта. Снизить степень «цветения» воды можно путем создания биоплата, увеличения площади занятой высшими водными растениями.

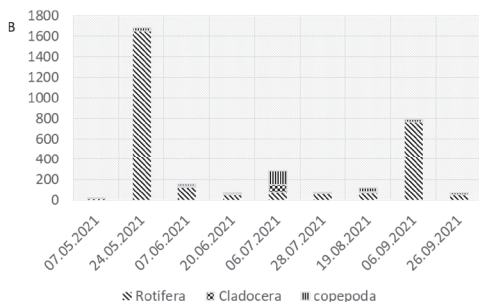

Значения индексов сапробности, Шеннона (H) и Симпсона (C), рассчитанных по величинам численности (N) и биомассы (B) зоопланктона озера Большое Лебяжье в 2020 г. и 2021 г.

Индекс	2020	2021
Сапробности	1,73	1,79
Симпсона (N)	0,48	0,42
Симпсона (B)	0,5	0,53
Шеннона (N)	1,55	1,25
Шеннона (B)	1,52	1,44

### Литература

1. Деревенская О.Ю. Пресноводный зоопланктон (коловратки, ракообразные) и методы его изучения: учебное пособие // О.Ю. Деревенская, Н.М. Мингазова. – Казань: Казан. гос. ун-т, 2009. – 4 с.
2. *Derevenskaya O.Y.* Assessment of the recovery of zooplankton communities in the Lebyazhye lakes after eco-rehabilitation measures / *O.Y. Derevenskaya, N.A. Urzaeva* // *Ekosistemy*. – 2020. – Iss. 23. – Pp. 48–58.
3. *Мингазова Н.М.* Озера г. Казани и проблемы малых озер / Н.М. Мингазова, О.Ю. Деревенская, З.М. Нурғалиева и др. // *Экология города Казани*. – Казань: ФЭН, 2005. – С. 120–134.
4. Методы оценки качества вод по гидробиологическим показателям: учебно-методическая разработка по курсу «Гидробиология». – Казань: Казан. ун-т, 2015. – 36 с.

## ТЕНДЕНЦИИ РАЗВИТИЯ СОВРЕМЕННОГО ФИНАНСОВОГО ИНСТРУМЕНТА – ЗЕЛЕННЫХ ЦЕННЫХ БУМАГ

**Таштамиров Магомед Русланович,  
Макшарипова Эльза Аслановна**

*Чеченский государственный университет им. А.А. Кадырова, Грозный, Россия*

*Аннотация.* В связи с необходимостью нивелирования проблем, вызванных пренебрежительным отношением человечества к окружающей среде, возникает новый инструмент поддержки экологии и стимулирования «зеленого» финансирования. Целью исследования является выявление основных тенденций развития «зеленых» ценных бумаг на мировом уровне. Методами исследования послужили сопоставление, индукция и анализ. В статье определена необходимость введения «зеленых» ценных бумаг, рассмотрены ключевые аспекты развития «зеленого» финансирования в разрезе стран и регионов мира и сделаны соответствующие выводы.

*Ключевые слова:* зеленые ценные бумаги, фондовый рынок, зеленая экономика, устойчивое развитие, инвестиции в экологию.

Научно-технический прогресс, процессы глобализации и интернационализации перевернули устоявшийся мир, размывая границы между государствами, предоставляя человеку широкие возможности. Вместе с тем, другая сторона прогресса проявляется в виде загрязнения окружающей среды, что, по оценке ученых, ведет к преждевременной смерти миллионов людей ежегодно [8]: 91 % людей

дышат плохим воздухом, содержание загрязняющих веществ в котором не соответствует установленным ВОЗ нормам; загрязненная питьевая вода и отсутствие санитарии являются причиной 88 % смертей от инфекционных заболеваний; антибиотики и гормоны, необходимые для ведения промышленного животноводства, попадают в источники воды, влияя на здоровье людей; с 1960-х годов человечество уничтожило более половины тропических лесов мира, что пагубно влияет как на животных, так и на человека.

В этой связи появляется концепция «зеленой экономики», которая предполагает ответственное отношение к ресурсам и гармонирует с принципами устойчивого развития, обозначенными резолюцией ООН. Зеленое финансирование способствует более тщательному подходу к технологическим процессам компаний и бережливому производству. Для решения проблем устойчивого развития в мировом масштабе, ведущие страны принимают ряд документов, одним из которых является Парижское соглашение, предполагающее остановить рост глобальной средней температуры на планете, вызванный выделением вредных выбросов в атмосферу, связанным с ростом производства [2].

Среди спектра инструментов «зеленого» финансирования наиболее интенсивный рост прослеживается в сфере «зеленых» облигаций. По данным Climate Bonds Market Intelligence, продолжающееся ускорение выпуска «зеленых» облигаций привело к тому, что в 2021 году объем рынка составил 517,4 млрд долл. США. Несмотря на то, что в совокупном выпуске облигаций этот показатель составляет около 4 %, мы можем наблюдать стремительный рост данного рынка, поскольку этот годовой показатель является самым высоким с момента создания рынка и превосходит на 60 % показатель 2020 года (297 млрд долл. США) [5].

Традиционно наиболее прогрессивными в области «зеленых» инвестиций являются США, Китай и страны ЕС, которые осуществляют наибольший выпуск этих облигаций. (см. рис. 1) [9]. Официальное название «зеленые» они получили в 2008 г., когда Международный банк реконструкции и развития выпустил облигации Green Bonds [7]. Так, эти облигации МБРР заложили основу в разработке Международной ассоциацией рынков капитала (ISMA) принципов эмиссии «зеленых» облигаций, которые предполагают соответствие проектов категориям «зеленых» проектов, целевое использование доходов от эмиссии, а также составление отчетов об использовании средств [11]. Такие меры увеличивают прозрачность «зеленых» инвестиций, способствуют притоку инвесторов в «зеленый» сектор.



Рис. 1. Страны-лидеры по выпуску зеленых облигаций в 2021 г. (в млрд долл. США) [10]

С 2013-2014 гг., когда на рынок зеленых ценных бумаг вышли крупные компании, их выпуск неуклонно растет, что обусловлено мировой тенденцией в пользу устойчивого развития (см. рис. 2). Так, инвесторы все чаще обращают внимание на подход компаний к ответственному ведению своей операционной деятельности в разрезе ESG-требований, а не только на финансовые показатели деятельности компаний [4]. Это обусловило «бум» зеленого финансирования после подписания

Парижского соглашения в 2017 году, а также принятые КНР в 2015 году в дополнении к международным принципам «зеленых» облигаций собственные стандарты «зеленых» инвестиций [3].

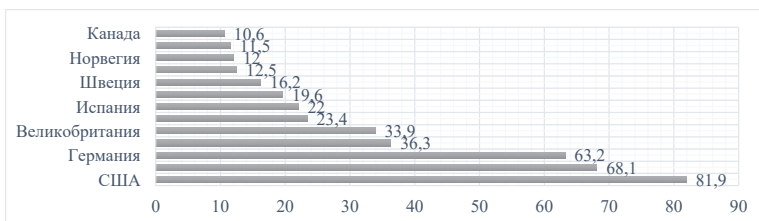

Рис. 2. Стоимость зеленых облигаций, выпущенных по всему миру в 2014–2021 гг. (в млрд долл. США) [10]

На рисунке 3 показано, что к лидерам зеленого финансирования по индексу ЦУР (цели в области устойчивого развития) относятся страны прогрессивного запада, для которых ESG-повестка не является новым явлением. Как отмечают Алтунина В. В., Алиева И. А, для устойчивого развития требуется соответствующая финансовая экосистема и европейские страны являются не только лидерами по достижению целей устойчивого развития, обозначенных резолюцией ООН, но и играют значительную роль в трансляции своего опыта зеленого и социально ответственного инвестирования [1].

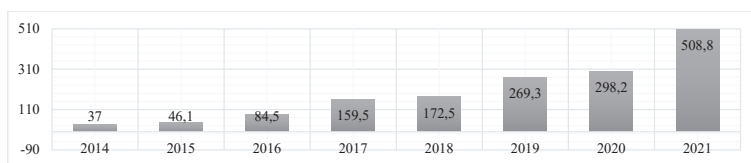

Рис. 3. Рейтинг стран по индексу ЦУР за 2022 г. [12]

Если рассматривать страны по регионам, то лидирующее положение по достижению целей устойчивого развития занимает Европа. В 2021 году европейские страны выпустили «зеленых» облигаций на сумму около 265 млрд долл. США, что сделало их ведущим регионом в мире. Азиатско-Тихоокеанский регион занял второе место в рейтинге, выпустив «зеленые» облигации на сумму 130 млрд долл. США. Так, надо отметить, что Азиатско-Тихоокеанский регион занимает второе место главным образом из-за Китая, совокупный выпуск «зелёных» облигаций которого в 2021 году составил 68,2 млрд долл. При этом среди наиболее часто поддерживаемых проектов в области «зеленого» финансирования различают следующие [10]:

1. Возобновляемые источники энергии – 93 млрд долл. (32%).
2. Низкоуглеродное строительство – 87 млрд долл. (30%).
3. «Зеленый» транспорт – 48 млрд долл. (17%).

Бендяков А.С. назвал следующие способы регулирования и стимулирования рынка инструментов устойчивого развития, апробированные в ведущих странах [5]:

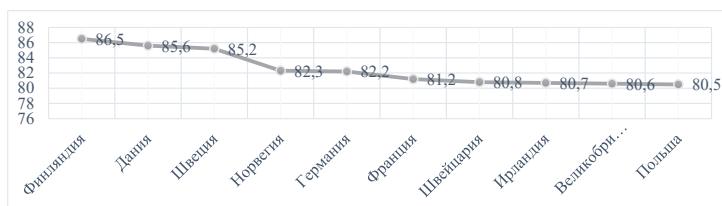
- субсидирование «зеленых» проектов (например, альтернативной энергетики);
- налоговые меры: углеродный налог; послабления и льготы (показали свою высокую эффективность в США, Китае, Японии, ЕС, Бразилии);

- поддержка проектов институтами развития (например, финансирование по льготной ставке, капитальные гранты, создание информационной и финансовой инфраструктуры);
- предоставление государственных гарантий;
- пруденциальное регулирование (включая дифференциацию норм резервирования с учетом анализа ESG рисков);
- введение таксономии проектов «устойчивого» развития / «зеленых» проектов.



Рис. 4. Стоимость «зеленых» облигаций, выпущенных в мире в 2014-2021 гг., по регионам (в млрд долл.) [10]

Касательно развития «зеленого» финансирования в России, надо отметить, что активная работа по экологической повестке началась только с принятием в декабре 2018 г. Национального проекта «Экология». Так, потери ВВП России от ухудшения состояния окружающей среды, загрязнений и неэффективного управления природными ресурсами оцениваются в 1%-6% [5].

При этом Россия характеризуется неразвитостью рынка зеленого финансирования, что обусловлено неразвитостью законодательной базы, отсутствием прозрачности в отчетах фирм, низкой вовлеченностью институциональных и частных инвесторов. Исследователи отмечают значимость введения именно национальных нормативных норм регулирования, недостаточность международных стандартов «зеленого» финансирования [3].

Однако надо отметить положительные стороны развития российского рынка «зеленого» инвестирования в виде появления на Московской бирже Сектора устойчивого развития, который создан для финансирования проектов в области экологии, защиты окружающей среды и социально-значимых проектов, где размещены «зеленые» ценные бумаги российских эмитентов, среди которых промышленные и финансовые компании. Кроме того, для стимулирования «зеленого финансирования» в России используются такие меры, как организация государственных «зеленых» закупок, содействие «зеленым» МСП в доступе на рынок, субсидирование подготовки «зеленых» проектов и т. д. Такие меры, предпринимаемые в последние годы, содействуют развитию рынка «зеленых» ценных бумаг так, что в 2021 году он достигает 287,3 млрд руб. [6].

Резюмируя вышесказанное, отметим следующее:

1) рынок «зеленого» финансирования начал расти быстрыми темпами с 2014 года, где преобладающим инструментом стали «зеленые» облигации, доля которых во всем мире неуклонно растет, что обеспечило финансирование проектов возобновляемых источников энергии, низкоуглеродного строительства и «зеленого» транспорта;

2) Россия, начав развиваться в «зеленой» области экономики с 2018 года, соответственно, занимает низкую долю на мировом рынке «зеленых» инвестиций. Однако, в связи с географическими и климатическими особенностями нашей страны, ей необходимо следовать мировым тенденциям «зеленого» роста, чтобы нивелировать не только социальные и экологические, но и экономические проблемы.

### Литература

1. Алтунина В.В. Современные тенденции формирования системы зеленого финансирования: методологический и практический аспекты / В.В. Алтунина, И.А. Алиева // Балтийский регион. – 2021. – Т. 13. – № 2. – С. 64–89.

2. Зенкина Е.В. Современные глобальные тенденции экономики устойчивого развития / Е.В. Зенкина, Н.В. Ивина // Инновации и инвестиции. – 2021. – № 1. – URL: <https://cyberleninka.ru/article/n/sovremennye-globalnye-tendentsii-ekonomiki-ustoychivogo-razvitiya> (дата обращения: 05.11.2022).

3. Киселева Е.Г. «Зеленые» облигации: тенденции на мировом рынке и в России // Мировая экономика и международные отношения. – 2021. – Т. 65. – № 2. – С. 62–70.

4. «Зеленые» облигации: что это такое и чем интересен этот инструмент? – URL: <https://tass.ru/ekonomika/11488077>.

5. Место России на рынке «зеленого» финансирования. – URL: <https://roscongress.org/materials/mesto-rossii-na-rynke-zelenogo-finansirovaniya/>

6. Объем рынка зеленых облигаций – Россия. – URL: <https://cbonds.ru/indexes/72465/>

7. Что такое «зеленые» облигации. – URL: <https://trends.rbc.ru/trends/green/60ddcae59a79476590c44ef6>.

8. 2022's Environment Statistics – Beyond the Human Impact. – URL: <https://pawsotheadvice.com/environment/environment-statistics/>

9. \$500bn Green Issuance 2021: social and sustainable acceleration: Annual green \$1tn in sight: Market expansion forecasts for 2022 and 2025. – URL: <https://www.climatebonds.net/2022/01/500bn-green-issuance-2021-social-and-sustainable-acceleration-annual-green-1tn-sight-market>.

10. Green bonds market worldwide – statistics & facts. – URL: [https://www.statista.com/topics/6233/green-bonds-in-europe/#topicHeader\\_wrapper](https://www.statista.com/topics/6233/green-bonds-in-europe/#topicHeader_wrapper).

11. Green Bond Principles Voluntary Process Guidelines for Issuing Green Bonds. – URL: [https://www.icmagroup.org/assets/documents/Sustainable-finance/2022-updates/Green-Bond-Principles\\_June-2022-280622.pdf](https://www.icmagroup.org/assets/documents/Sustainable-finance/2022-updates/Green-Bond-Principles_June-2022-280622.pdf).

12. Sustainable development report 2022. – URL: <https://s3.amazonaws.com/sustainabledevelopment.report/2022/2022-sustainable-development-report.pdf>.

## МЕХАНИЗМЫ ПЕРЕХОДА К ЗЕЛЕННОЙ ЭКОНОМИКЕ И ЕЕ ЗНАЧЕНИЕ ДЛЯ РОССИИ

Удовик Валерия,  
Хазиахметова Гузель Азатовна

*Казанский (Приволжский) федеральный университет, Казань, Россия*

*Аннотация.* В настоящей статье рассматривается вопрос о развитии «зеленой» экономики в России. В частности, внимание уделяется возможным перспективам развития данного направления, его значению для России и механизмам перехода от «коричневой» экономики к «зеленой» экономике.

*Ключевые слова:* «зеленая» экономика, «коричневая» экономика, экология, природопользование, механизмы перехода.

Наличие глобальных экологических проблем, ограниченность ресурсов и рост потребительского спроса стали движущей силой для развития такого направления, как «Зелёная» экономика. С точки зрения практического понимания «зелёная» экономика – это не что иное, как совокупность методов и решений проблем, возникающих в рамках экономического, социального и экологического развития. Актуальность исследования вопросов развития «зелёной» экономики на современном этапе обусловлена необходимостью создания такой экономической системы, которая будет строиться под воздействием, как экологических, так и социальных факторов. Принимая во внимание состояние окружающей среды и проблему ограниченности ресурсов, концепция «зелёной» экономики разрабатывается с целью снижения нагрузки на окружающий мир, с целью восстановления природных экосистем и их сохранения, а также с целью увеличения природного капитала. Особенность «зелёной» экономики заключается в том, что она ставит перед собой задачу повышения качества жизни населения, условий труда и доступности социальных услуг для всех слоёв общества без нанесения ущерба окружающему миру.

Вопрос о перспективах развития «зелёной» экономики в России является одним из наиболее актуальных на текущем этапе, поскольку, как известно, Россия ориентируется в большей мере на сырьевую экономику, основанную на продаже природных ресурсов. Несмотря на то, что по этому пути двигаются большинство стран мира, а доход некоторых из них полностью зависит от цен на крупнейших биржах и от валовой выручки за полученный товар, всё больше государств постепенно задумывается об экологических последствиях сырьевой экономики. Происходит постепенная реализация различных мероприятий и концепции по снижению нагрузки на природу и поиск новых решений наполнения бюджета и удовлетворения потребностей населения без вреда природе.

Идеальная концепция «зелёной» экономики, по мнению О. Е. Рогожкиной и Т. Н. Внуковской складывается из краеугольной пирамиды, сторонами которой являются ограниченность сферы влияния, ограниченность ресурсов, взаимосвязанность всех существующих на земле компонентов [6]. Для России развитие «зелёной» экономики является острым вопросом, поскольку в данном направлении реализация зелёных принципов складывается исходя из того, что Россия является самой богатой природными ресурсами страной, владеющей значительным человеческим потенциалом. Эти два фактора определяют сильные и слабые стороны России в отношении перспективного развития зелёной экономики.

Целевой ориентир на развитие «зелёной» экономики в России постепенно подкрепляется неустойчивыми тенденциями, которые формируются под воздействием таких факторов, как:

- негативное влияние на здоровье человека загрязнённой окружающей среды;
- отсутствие экологически сбалансированной инвестиционной политики, которая вызывает диспропорции между природопользованием и эксплуатацией ресурсов с их переработкой, обработкой, а также внедрением в инфраструктурные отрасли;
- повышение экологических рисков, обусловленных физическим износом используемого оборудования;
- повышение удельного веса природоэксплуатирующих и загрязняющих отраслей экономики;
- отсутствие восприятия природных ресурсов, как экономических ценностей;
- истощение природного капитала, как главного фактора экономического роста [3].

Процесс перехода России от коричневой экономики к зелёной равен экологически устойчивому развитию страны, что предполагает переход от экстенсивной

экспортно-сырьевой модели развития к модернизации. Поскольку Россия является страной, зависимой от сырьевой экономики, этот процесс достаточно сложно реализовать. Тем не менее, сегодня постепенно создаются благоприятные условия для этих перемен:

- декларируется политическая воля;
- появляется спрос на экологически чистые товары и услуги;
- развиваются культурные импульсы, то есть население страны становится более придиричивым к экологическим благам;
- появляются достижения и открытия в экоиновациях.

Россия ставит в качестве главной цели зелёной экономики – повышение энергоэффективности. Это регламентировано Стратегией России до 2030 года, Указом Президента РФ «О повышении энергетической и экологической эффективности», а также Федеральным законом «Об энергосбережении и о повышении энергетической эффективности и о внесении изменений в отдельные законодательные акты Российской Федерации» от 23.11.2009 N 261-ФЗ[1]. Несмотря на то, что на законодательном уровне термин «Зелёная экономика» не находит своего определения, политика в отношении данного направления становится ясной. Зелёная экономика должна стать инструментом поддерживающим равновесие между человечеством и природой, при котором человек будет возвращать природе столько же, сколько он потребляет на свои нужды.

Значение развития зелёной экономики для России неоспоримо, как минимум, потому что нескончаемое использование природных ресурсов сопровождается катастрофическими последствиями для экологии. Согласно данным Федеральной службы государственной статистики, только за период 2018–2020 гг. объём загрязнений окружающей среды от производства и потребления ресурсов составил 21 972 648,3 тыс. тонн (табл. 1).

*Таблица 1*

Загрязнение окружающей среды от производства и потребления, тыс. тонн [5]

Образование отходов по видам деятельности, тыс. тонн	2018	2019	2020
из них по видам экономической деятельности: сельское, лесное хозяйство, охота, рыболовство и рыбоводство добыча полезных ископаемых	6850485,4	7257022,1	6367335,6
Обрабатывающие производства	243767,8	296442,6	430868,0
обеспечение электрической энергией, газом и паром; кондиционирование воздуха	20105,1	20185,2	17475,9
водоснабжение; водоотведение, организация сбора и утилизации отходов, деятельность по ликвидации загрязнений	10606,0	10688,6	8395,2
Транспортировка и хранение	2880,8	2404,1	5491,2
Всего:	7266054,0	7750877,3	6955717,0

Как видно из таблицы, последствия загрязнений от коричневой экономики в России имеют катастрофический характер. Если провести сравнительный анализ между приоритетами коричневой и зелёной экономики, то можно увидеть, что для первой характерно бесконтрольное, экстенсивное потребление природных ресурсов без их восстановления, производство с активными выбросами и загрязнениями, социальная эксклюзивность. Для зелёной экономики характерно использование рациональных моделей потребления и производства, озеленение рынков и предприятий, устойчивая инфраструктура, Зелёная налоговая и бюджетная реформа, инвестирование в природный капитал и показатели экологической эффективности.



Принимая во внимание значение зелёной экономики для России, последствия коричневой экономики и существенную проблему ограниченности ресурсов и высокого потребления, целесообразно представить механизмы перехода от коричневой экономики к зелёной. Структура механизмов должна включать в себя три основных направления:

- административно-управленческое;
- финансово-экономическое;
- маркетинговое [2,4].

В рамках административного управленческого направления должны решаться проблемы по созданию адаптированного и эффективного законодательства в сфере зелёных технологий, проводиться работы по сокращению административной нагрузки и улучшению делового климата.

Для финансово-экономического направления должно быть предусмотрено решение задач по вопросам финансирования и поддержки региональных проектов, компенсации издержек организациям, которые осуществляют экспериментальные разработки и исследования в сфере «зелёных технологий». Финансово-экономическое направление должно заострить внимание на предоставлении налоговых льгот и разработке системы льготных кредитов и субсидий для участников зелёного рынка.

Эффективность перехода к зелёной экономике невозможна, без маркетингового направления, которое должно предусматривать формирование имиджа для привлечения инвестиций в региональные проекты, формирование региональных зелёных брендов.

Важно отметить, что для перехода от коричневой экономики к зелёной экономике необходимо должное внимание уделять инновационному развитию национальной экономики. Россия должна стать инновационным государством, выделять достаточно средств на разработку изобретений, на открытия, которые будут способствовать появлению механизмов по созданию бизнес-структур вокруг внутри концепции «зелёной экономики».

Таким образом, анализируя концепцию «зелёной экономики», её значение и возможности развития в России, включая механизмы перехода от коричневой экономики к зелёной экономике, можно прийти к ряду выводов. Во-первых, текущая модель российской экономики далека от принципов и идейного направления зелёной экономики. Это обусловлено тем, что на протяжении многих лет Россия выстраивает экономическую политику на основе эффективного природопользования, игнорируя возможные последствия от чрезмерного потребления природных ресурсов. Во-вторых, на сегодняшний день в России отсутствует законодательное закрепление зелёной экономики, как возможного курса экономического развития страны. В-третьих, колоссальный разрыв между экологией и экономикой в России требует реализации целостной системы мероприятий административно-управленческого, финансово-экономического и маркетингового характера.

### Литература

1. Федеральный закон «Об энергосбережении и о повышении энергетической эффективности и о внесении изменений в отдельные законодательные акты Российской Федерации» от 23.11.2009 № 261-ФЗ // КонсультантПлюс. – URL: [http://www.consultant.ru/document/cons\\_doc\\_LAW\\_93978/](http://www.consultant.ru/document/cons_doc_LAW_93978/) (дата обращения: 29.10.2022).
2. Вукович Н.А. «Зеленая» экономика: перспективы развития в России // Российские регионы в фокусе перемен. – 2016. – С. 395–401.
3. Зеленая экономика – главный тренд нового десятилетия // Экофера, 2021. – URL: <https://ecosphere.press/2021/02/04/zelenaya-ekonomika-glavnyj-trend-novogo-desyatiletija/> (дата обращения: 28.10.2022).

4. Коданевыва С.И. От «Коричневой экономики» – к «Зеленой». Российский и зарубежный опыт // Россия и современный мир. – 2020. – С. 46–66.

5. Основные показатели охраны окружающей среды // Федеральная служба государственной статистики. – М.: Росстат, 2021. – 110 с.

6. Рогожкина О.Е. Перспективы развития зеленой экономики в России / О.Е. Рогожкина, Т.Н. Внуковская // Общество и цивилизация в XX веке: тенденции и перспективы развития. – URL: <https://cyberleninka.ru/article/n/perspektivy-razvitiya-zelyonoy-ekonomiki-v-rossii> (дата обращения: 29.10.2022).

## ОЦЕНКА ЭКОЛОГИЧЕСКОГО СОСТОЯНИЯ ОЗЕРА КРУТОЕ ПО ПОКАЗАТЕЛЯМ ЗООПЛАНКТОНА

Фам Тхун Ан,

Деревенская Ольга Юрьевна

*Казанский (Приволжский) федеральный университет, Казань, Россия*

*Аннотация.* Определен видовой состав, численность зоопланктона озера Крутое Раифского участка Волжско-Камского заповедника (по результатам исследований 2021 года). Проведена оценка экологического состояния озера по показателям зоопланктона. За период исследований (с мая по сентябрь 2021 г.) было выявлено 36 видов зоопланктона (коловраток – 23, ветвистоусых ракообразных – 9, веслоногих рачков – 4). Анализ физико-химических показателей доказал, что поверхность воды хорошо прогревается, минерализация высокая, по водородному показателю (рН = 6,3) вода имеет слабокислую среду. Поверхностные слои воды пересыщены кислородом из-за интенсивных процессов фотосинтеза и недостаточно интенсивного перемешивания слоев воды. По величине индекса сапробности озеро Крутое относится к  $\beta$ -мезосапробной зоне с умеренно загрязненной водой, трофический тип – мезотрофно-эвтрофный.

*Ключевые слова:* экологическое состояние, зоопланктон, озеро Крутое, оценка, заповедник.

Озеро Крутое – мелководный водоем, расположенный в охранной зоне Волжско-Камского государственного природного биосферного заповедника (Россия), в 2 км к востоку от поселка Бело-Безводное. Водоем занимает площадь всего 1,9 га, максимальная глубина составляет 1,4 м, средняя глубина – 0,48 м и объем равен 9,28 тыс. м<sup>3</sup>. Озеро Крутое имеет суффозионно-карстовое происхождение и находится в бассейне реки Сумка. Озера с небольшой площадью имеют большую чувствительность к внешнему воздействию, связанную с меньшей способностью к самоочищению [2, 3]. Водоемы особо охраняемых территорий требуют повышенного внимания к их экологическому состоянию и должны выполнять функции эталонных объектов.

Цель работы состоит в оценке качества воды озера Крутое по показателям зоопланктона.

В ходе исследования были поставлены и решены следующие задачи: определить видовой состав зоопланктона, рассчитать численность и биомассу зоопланктона, рассчитать биотические индексы (индекс сапробности, индексы Шеннона и Симпсона), оценить экологическое состояние озера.

В качестве материала были использованы данные, полученные авторами в течение вегетационного периода (май по сентябрь 2021 года).

Сборы зоопланктона осуществлялись с помощью сети Апштейна процеживанием 50 л воды. Пробы фиксировались 4-процентным формалином, затем об-

работывались по стандартной гидробиологической методике [1]. При взятии проб также измеряли температуру, электропроводность, pH и содержание растворенного кислорода.

Физико-химические показатели воды озера Крутое в целом находились в пределах нормы. Среднее значение электропроводности составляли 60 мкСм/см<sup>2</sup>, минерализация воды низкая. Температура воды на поверхности варьировала на протяжении вегетационного периода от +15 °С до +26,2 °С и изменялась в соответствии со среднемесячной температурой воздуха в районе. Величина pH, в среднем, равна 6,3 и соответствует слабокислой среде. В период активной вегетации поверхностные слои воды пересыщены кислородом (таблица 1).

В составе зоопланктона в 2021 г. было выявлено 36 видов, из них 23 вида (64%) – коловратки, 9 (25%) – ветвистоусые рачки и 4 (11%) – веслоногие ракообразные.

Таблица 1

Физико-химические показатели воды озера Крутое

Дата	Электропроводность, мкСм/см <sup>2</sup>	Температура, °С	pH	Кислород, мг/л	Кислород, %
27.05.2021	40	24,3	6,80	15,54	186,0
10.06.2021	30	23,3	4,20	10,88	127,5
07.07.2021	60	26,2	7,30	10,31	127
26.07.2021	60	24,2	6,58	5,32	63,4
11.08.2021	110				
13.09.2021	90	15,0	6,76	5,77	66,8

Наибольшее разнообразие демонстрируют представители сем. *Brachionidae*, которые менее требовательны к качеству воды. На их долю приходится около 22% всех обнаруженных видов.

Доминировали в разные месяцы по численности *Bosmina longirostris*, *Daphnia longispina*, *Asplanchna priodonta*, *Keratella cochlearis*, *Brachionus diversicornis*, среди субдоминантов были выделены *Polyarthra dolichoptera*, *Diaphanosoma brachyurum*. Средняя за вегетационный период численность составляла 200,05 тыс.экз/м<sup>3</sup>. Максимальная численность отмечалась в начале июля – 606,64 тыс. экз/м<sup>3</sup>, минимальная – в мае 12,41 тыс.экз/м<sup>3</sup>. На рис. 1 показано, как изменялась численность зоопланктона с 27 мая по 13 сентября 2021 года.



Рис. 1. Динамика численности зоопланктона в озере Крутое, экз/м<sup>3</sup>

По биомассе доминировали *Daphnia longispina*, *Bosmina longirostris*, *Asplanchna priodonta*, *Diaphanosoma brachyurum*, *Trichocerca similis*.

Биомасса зоопланктона в среднем была равна 563,65 мг/м<sup>3</sup>. Максимальные и минимальные значения отмечались в начале июля и в сентябре (1321,91 и 74,11 мг/м<sup>3</sup> соответственно) (рисунок 2).

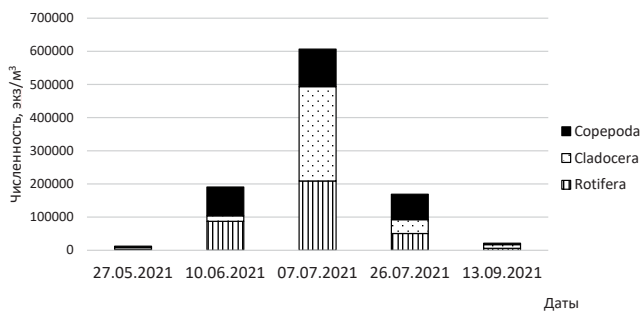

Рис. 2. Динамика биомассы зоопланктона в озере Крутое, мг/м<sup>3</sup>

Значения индекса сапробности в среднем составили 1,59 и колебались от 1,54 в мае до 1,66 в начале июля. По этому параметру вода в оз. Крутое оценивается как «умеренно-загрязненная», β-мезосапробная зона, III класс качества вод. В водоемах с такой зоной сапробности нет стойких органических веществ, произошла полная минерализация. Растворенного кислорода обычно много, его содержание и содержание углекислоты колеблется в зависимости от времени суток: днем избыток кислорода, дефицит углекислоты, ночью – наоборот. Также это может указывать на наличие большого числа организмов с автотрофным питанием. В умеренно загрязненных водах обычно наблюдается повышенное содержание органических веществ, ионов хлора и солей аммония.

В 2021 г средняя величина индекса Шеннона составила 2,70 бит/экз., что характеризует видовое разнообразие водоема как относительно высокое. Наибольшие значения индекса наблюдалось в июне (3,64 бит/экз.), минимальные – в начале июля (2,07 бит/экз.). Рассчитанный по биомассе этот индекс изменялся от 0,42 (в мае) до 3,17 (в июне), в среднем величина составила 2,04 бит/экз. По среднему значению индекса Шеннона, рассчитанному по биомассе, водоем можно отнести мезотрофному или эвтрофному типу.

Рассчитанный по численности зоопланктона индекс Симпсона в среднем составлял 0,76, а по биомассе 0,66. Максимальные значения отмечались в июне 0,89 (по численности), 0,84 (по биомассе). Значения относительно высокие. Минимальные значения по численности были в сентябре (0,7), а по биомассе – в мае (0,11) и связаны, скорее всего, с сезонной перестройкой сообществ.

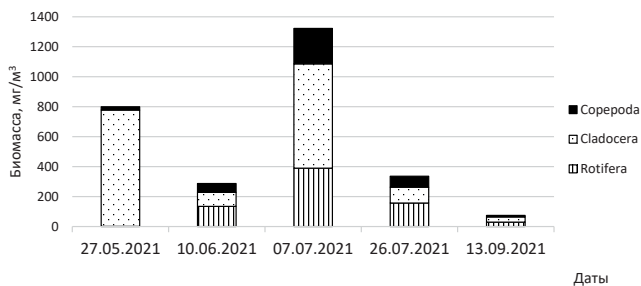
Таким образом, озеро Крутое имеет достаточно высокий трофический статус, требуется постоянный мониторинг его состояния.

### Литература

1. Методические рекомендации по сбору и обработке материалов при гидробиологических исследованиях на пресноводных водоемах. Зоопланктон и его продукция. – Л.: ГосНИОРХ-ЗИН АН СССР, 1982. – 33 с.

2. Прыткова Е.С. Оценка экологического состояния малых озер Волжско-Камского заповедника Круглое и Крутое по показателям зоопланктона / Е.С. Прыткова, О.Ю. Деревенская, Е.Н. Унковская // Сборник научных трудов IV Всерос-

сийского экономического форума «Экономика в меняющемся мире», 29 апреля 2020 г. – Казань, 2020. – С. 209–213.

3. Труды Волжско-Камского государственного природного биосферного заповедника. Вып. 5 / под общ. ред. О.В. Бакина, Ю.А. Горшкова. – Казань. – 2002. – 324 с.

## **АНАЛИЗ АНТРОПОГЕННОЙ ТРАНСФОРМАЦИИ ТЕРРИТОРИИ Г. КАЗАНИ ЗА ПОСЛЕДНИЕ 50 ЛЕТ КАК ЭКОЛОГО- ИСТОРИЧЕСКАЯ ОСНОВА ДЛЯ РАЗРАБОТКИ И РЕАЛИЗАЦИИ ПРОЕКТОВ ПО БЛАГОУСТРОЙСТВУ**

**Хамидуллина Регина Муслимовна,  
Замалетдинов Ренат Ирекович**

*Казанский (Приволжский) федеральный университет, Казань, Россия*

*Аннотация.* В работе рассмотрены основные тенденции трансформации территории г. Казани за последние 50 лет в свете изменения пространственно-функциональной неоднородности. Установлено, что наряду с общей тенденцией роста площади города за анализируемый период имеет место изменение соотношения площадей различных функциональных зон. Полученные результаты могут быть использованы при историческом обосновании разработки и осуществления проектов благоустройства общественных пространств города.

*Ключевые слова:* неоднородность городской среды, функциональное зонирование, трансформация городской среды.

В настоящее время город – это основная среда обитания для большинства населения нашей планеты, по данным исследований ООН более половины мирового населения живет в городах. принято считать, что уже к 2030 году этот показатель вырастет до 60 %. Стремительный рост городского населения произошел лишь в XIX столетии из-за повсеместного развития индустриального общества. В результате появлялись новые рабочие места, технологии, качество жизни городского жителя стремительно улучшалось, и люди из деревень стремились переселиться в город. Именно так происходил рост городов в нашей стране в прошлом столетии.

В последнее время на территории Казани реализуется целый ряд проектов, направленных на благоустройство общественных пространств. Чаще всего это выражается в виде проектирования парков, скверов, садов, которые используются преимущественно для рекреационных целей. Однако, при реализации такого рода проектов часто отсутствует представление об историческом прошлом той или иной территории. Во избежание различных недоразумений представляется целесообразным проведение эколого-исторического анализа развития территории г. Казани.

Нами была проведена работа по оценке динамики функциональной неоднородности территории г. Казани с 1966 по настоящее время. Выбор такого временного диапазона был обусловлен наличием в свободном доступе карт и оцифрованных космоснимков территории Казани.

При этом города не являются гомогенной структурой – в основном, они очень неоднородны. Территорию города разделяют на различные зоны, используя определенный подход к зонированию, необходимый для решения конкретной задачи. Чаще всего территорию города рассматривают с точки зрения ее функционального использования. В качестве исходной точки для осуществления ранжирования территории города нами была взята схема предложенная нами ранее [1] – по функци-

ональному принципу использования того или иного участка (по градиенту урбанизации).

Настоящая работа была выполнена на базе кафедры природообустройства и водопользования ИУЭиФ КФУ. В качестве материалов использовались исторические очерки [2; 3]. Картографический материал размещенный на электронных ресурсах <http://www.etomesto.ru> [4] и <https://spumaps.space> [5].

Нами были построены карты функционального зонирования за 1966, 1988, 2003 и 2021 года. Для этого мы использовали данные современных спутниковых снимков территории Казани и разных исторических карт. Для построения карты функционального зонирования территории мы использовали программу QGIS. Для анализа территории Казани в разные временные промежутки необходимы исходники карт, для их поиска мы использовали сайт <http://www.etomesto.ru> [4] и использовали такие программы как QGIS 3.22, SasPlanet.

За основу нашей работы нами был использован принцип ранжирования территории города Казани по характеру антропогенного воздействия. Нами были выделены следующие функциональные зоны в пределах территории Казани:

I зона. Эта зона включает в себя территории промышленных предприятий. Здесь, как правило, в значительной степени уничтожена природная среда. В эти территории могут входить не только промышленные зоны в привычном нам понимании, но и такие территории, как гаражная застройка, место старых захоронений различного вида отходов, крупные транспортные узлы (авто– железнодорожные вокзалы, речной порт, аэропорт, а также разнообразные коммуникации – трубопроводы, линии высоковольтных ЛЭП).

II зона. Это зона включает в себя многоэтажную застройку (чаще всего 3 и более этажные здания). Отличительной чертой второй зоны является чаще всего радикальная трансформация исходной природной среды. Также к этой зоне относятся пустыри, парки, ипподром, набережные, футбольные поля и спортивные площадки, парковки у многоэтажных зданий. в настоящее время вторая зона является основным местом проживания большей части населения города.

III зона. Это зона включает в себя малоэтажную застройку (чаще всего 1-2 этажа). Радикальным отличием от второй зоны является наличие элементов природной среды, которые выражаются в виде приусадебных участков. Также сюда можно отнести различные пустыри, парковки у малоэтажных зданий.

IV зона. Зеленая зона города. Зона с относительно мало нарушенной природной средой. Включает в себя ООПТ, часть парковых территорий. Наибольшая часть четвертой зоны занимает городской лесопарк Лебяжье.

Мы отдаем себе отчет в том, что в известной степени границы всех зон, приведенных далее достаточно условны. Однако, это обстоятельство не мешает выявить общую тенденцию к изменению соотношения различных функциональных зон в пределах территории г. Казани.

Используя данный принцип и данные с современных спутниковых снимков территории города Казани и разных исторических карт, в результате нашей работы мы получили карты функционального зонирования за 1966, 1988, 2003 и 2021 года.

Нами было установлено, что в 1966 году территория г. Казани имеет суммарную площадь территории 222,7 км<sup>2</sup>. В это время имеет место хорошо развитая промышленность (доля первой зоны от площади города составляет 17%). По состоянию на 1966 года в Казани преобладающей является зона четвертая (зеленая) зона. На ее долю приходится почти 36% от суммарной площади города. Малоэтажная застройка является преобладающей в селитебной части города. На ее долю приходится 20% от площади города. Зона многоэтажной застройки сравнительно невелика и составляет около 9%.

Анализ данных за 1988 год показал, что территория города в сравнении с 1966 годом увеличилась. Суммарная площадь города, численность населения которого с 1979 года составила более 1 млн. чел. Составила 268,56 км<sup>2</sup>. В этот период имеет место заметное увеличение площади второй зоны (многоэтажной застройки) в сравнении с 1966 годом. За 22 года ее площадь выросла в 2,4 раза. Главным образом это стало возможным за счет реализации проектов по массовому строительству на территории Ново-Савиновского, Приволжского и советского районов. Также за этот период незначительно возросла площадь третьей зоны – на 2 км<sup>2</sup>, что составило теперь только 5% от суммарной площади города. Площадь первой зоны выросла, что на относительных величинах фактически, но не более чем на 12 км<sup>2</sup>. Примечательно, что за этот период произошел рост площади зеленой зоны города. Прирост в относительных величинах составил почти 9%. Это стало возможным за счет из-за расширения территории города.

Начало текущего столетия (2003 год) характеризуется существенным приростом площади города в 1,3 раза по сравнению с показателями 1988 года. Теперь суммарная площадь города стала составлять 363,14 км<sup>2</sup>. В это время наблюдается прирост первой и второй зоны. Примечательно, что прирост промышленной зоны стало возможно исключительно за счет развития транспортных узлов и коммуникаций – начиная с 90-х годов прошлого столетия на территории Казани наблюдается ощутимый спад промышленного производства. Зона многоэтажной застройки активно расширялась в этот период за счет массового строительства жилья в так называемых «спальных» районах города. Ее относительная доля составила только 14% каждая, этот показатель снизился примерно на 3% от прошлого периода. Этот парадокс объясняется присоединением новых поселков к территории города. В результате этого доля зоны малоэтажной застройки выросла в 1,5 раза по сравнению с 1988 годом. Этим же фактом объясняется прирост на 10% относительной площади четвертой зоны.

Современный этап развития территории Казани является отражением общей тенденции изменения крупных российских городов. Суммарная площадь Казани составляет 539,48 км<sup>2</sup> на 2022 год. На сегодняшний момент, территория города по сравнению с 2003 годом выросла в 1,5 раза. Впервые за анализируемый период выявлен тренд снижения доли промышленной зоны города на 2,5 %. Не смотря на активную застройку территории города многоэтажными жилыми зданиями, в настоящее время наблюдается незначительное снижение относительной величины площади второй зоны по сравнению с предыдущим периодом. Также по сравнению с 2003 годом возросла относительная доля зоны малоэтажной застройки и зеленых зон. Все это можно объяснить только тем фактом, что за это время произошло присоединение ряда близлежащие незастроенных участков и/или поселков, которые застроены чаще всего одноэтажными домами с приусадебными участками.

Таким образом, современная территории Казани по сравнению с 1966 годом выросла в 2,4 раза. Это говорит нам о том, что город за эти годы стремительно развивался. Суммарная площадь первой зоны города выросла с 47,61 км<sup>2</sup> до 72,94 км<sup>2</sup>. Эти цифры свидетельствуют нам о том, что город, не смотря на выраженную деиндустриализацию, постоянно расширяет транспортные узлы и коммуникации. Примечательно, что постепенно происходит исчезновение промышленных предприятий из центральной части.

Важно также отметить, что суммарная площадь четвертой части города выросла с 99 км<sup>2</sup> до 237 км<sup>2</sup>, малоэтажная застройка выросла с 56 км<sup>2</sup> до 140 км<sup>2</sup>. В наибольшей же степени возросла площадь второй зоны (зона многоэтажной застройки) с 24 км<sup>2</sup> (1966 год) до 88 км<sup>2</sup> (2021 год).



Кроме данных о динамике площадей отдельных функциональных зон практическим приложением настоящей работы может послужить использование построенных нами карт для эколого-исторического анализа того или иного участка города. Этот аспект в настоящее время активно прорабатывается.

### Литература

1. *Замалетдинов Р.И.* Экология земноводных в условиях большого города (на примере г. Казани): двторецф. дис. ... канд. биол. наук. – Казань, 2003. – 24 с.
2. *Остроумов В.П.* Казань. Очерки по истории города и его архитектуры. – Казань: Казанский государственный университет, 1978. – 352 с.
3. *Фахрутдинов Р.Г.* История татарского народа и Татарстана (древность и средневековье). – Казань: Магариф, 2000. – 255 с.
4. *Галлямова А.Г.* История Татарстана и татарского народа 1917–2013 гг.: учебное пособие / А.Г. Галлямова, А.Ш. Кабирова, А.А. Иванов и др. – Казань: Изд-во Казанского университета, 2014. – 434 с.
5. Официальный сайт «Etomesto». – URL: <http://www.etomesto.ru/> (дата обращения: 10.10.2022).
6. фициальный сайт «Спумэпс». – URL: [https://www. https://spumaps.space/](https://www.https://spumaps.space/) (дата обращения: 10.10.2022).

## POSSIBLE WAYS TO DEVELOP SUSTAINABLE FINANCING IN THE CIS COUNTRIES

**Khamrokhujeva Sitorabonu Temur qizi,  
Azimova Shakhnoza Samukjanovna**  
*Tashkent Financial Institute, Tashkent, Uzbekistan*

*Annotation.* The development of the “green” economy in the countries of the Commonwealth of Independent States is proceeding at a fairly rapid pace, while both the financing instruments themselves and the principles for implementing this transition are developing. This paper examines the current state of the elements of “sustainable” financing, as well as their future prospects. Special attention is paid to the role of financial supervisory authorities in this process. Thus, the causes and ways of central banks’ influence on the transition to a “green” economy, international experience in this direction, as well as the possible negative consequences of this activity are highlighted.

*Keywords:* green economy, banks, sustainability goals, macroeconomic stability, financial instruments, market economy.

*Introduction.* At the present stage, much attention is paid to the development of “green” financing as a system that simultaneously contributes to the protection of the environment and the maintenance of macroeconomic stability in countries. Sufficient experience in this matter confirms that Central banks and other financial supervisory authorities of the state have a great influence on maintaining sustainable financing and, at the same time, they themselves need to introduce green economy mechanisms in their territory.

The relevance of the topic lies in the urgent need to solve and prevent economic problems arising as a result of global natural changes. Thus, according to preliminary estimates by the OECD, at the end of 2016, the total losses of the global economy from climate change amounted to 1.3% of global GDP (by 2025, according to forecasts, the same indicator will vary in the range from 1.4 to 1.9 %). Thus, in 2021, the global economy has suffered losses of up to \$2 billion just because of the problems associated with global climate change in various parts of the planet. [1] It is obvious that the adoption of “green” finance is a conscious step of the world economic community to

finance measures to counteract environmental threats and natural challenges, aimed at maintaining the economic stability of the world and regional markets.

Analysis of scientific literature. The term green finance means the provision of cash, subject to environmental improvement, climate change mitigation and more efficient use of resources [2]. Also, the term “sustainable” finance has become widespread, which implies investing and making money decisions that take into account the interests of future generations, as well as taking into account the social and environmental impacts that investments can have throughout their life cycle [3]. The concept of “sustainability” is quite broad, because it covers 17 points developed in accordance with the UN Sustainable Development Goals, while a number of tasks set in this plan are aimed at combating climate change, protecting biodiversity and developing ecosystems on land and the world’s oceans.

Ulrich Woltz and his task force used the IMF’s database of central banking laws to examine the mandates of 135 central banks. They looked to see if there was any mention of promoting or supporting sustainable development goals in these central bank mandates. They also examined whether there are mandates to support the government’s economic goals or public policy goals.

In a report published by Robins N., Dikau S. and Woltz W. “Net-Zero Central Banking: a new stage in the greening of the financial system”, it was proposed to use the scenario analysis method, when the consequences of a certain action and, accordingly, inaction are displayed in the form of a possible scenario. In other words, this is one of the methods of forecasting, which not only gives a description of future events based on current trends, but also suggests possible scenarios for the development of events depending on the decisions made.

In addition, there are a number of experts who criticize the current system of transition to “green” financing. One of them is Hans-Werner Sinn, who argues that the desire to reduce carbon dioxide emissions will lead to an increase in carbon dioxide in the atmosphere. In his book *The Green Paradox*, he suggested that the desire of countries to reduce production and prices for non-renewable energy sources in the future will accelerate this process in the current perspective.

Research methodology. In this article, “green” financing is considered as a necessary condition for maintaining the sustainable development of countries, aimed at maintaining the economic stability and environmental security of countries. The authors analyze the possible negative consequences of refusing the transition to a “green” economy, and also study and synthesize possible solutions to the problems existing in this area. In addition, the paper presents a classification of green finance market institutions and compares conflicting opinions on the implementation of this system. Here, in addition, an analogy is drawn between the tools and mechanisms of “green” financing used in the CIS countries. This region was chosen for study, since the republics of this territory have a common historical and socio-economic interests. So, they are united by a common labor market, raw materials, production location, etc.

Results and discussion. Directly “green” financing is a new vector of economic development, which implies international obligations and global partnerships. In this case, cooperation between the countries of the world is a prerequisite for achieving the goals and objectives set, as well as ensuring the effectiveness of the results of the work done. It is important to note that this mechanism in no way excludes the principles of a market economy; on the contrary, it gives impetus to the further development of entrepreneurship in the country.

In addition, “green” financing is a long-term tool, the average duration of which is 7-10 years, and it is aimed mainly at reducing damage from environmental disasters and natural disasters. Thus, “green” financing performs, first of all, a socially significant function, in connection with which it has a reputational benefit. [4]

Of course, the development of this direction is impossible without the introduction of appropriate innovations. So, up to 70% of “green” projects are associated either with innovative industries or with a significant modernization of existing technologies, therefore, in this case, “green financing” means stimulating the renewal of fixed assets. [4] The countries of the Commonwealth of Independent States identify the following areas of environmental development:

- Transition to electric transport;
- Development of eco-tourism;
- Improving the energy efficiency of the housing stock;
- Transition to renewable energy sources;
- Expansion of organic production.

The institutional structure of the market when introducing elements of the “green” economy includes financial institutions (among which commercial banks play an important role), financial instruments (for example, loans and securities), as well as infrastructure and service organizations, which are also agents of the transformation of the financing system into country (table 1).

*Table 1*

Institutional structure of the market<sup>1</sup>

No.	An object	Compound
1	Financial institutions	1) state and public organizations 2) banks 3) funds (national, specialized) 4) Insurance companies
2	Financial instruments	1) credits, loans 2) securities and indices 3) pollution quotas
3	Infrastructure and service organizations	1) auction organizers 2) multifunctional trading platforms 3) crowdfunding platforms 4) rating agencies 5) verifiers 6) certification agencies 7) research institutes 8) price centers

With the support of international financial institutions in many CIS countries, the green bond market is actively developing as one of the main and promising instruments of alternative financing. To date, green bonds have already been issued by some CIS countries. So, for example, Kazakhstan made its first issue in 2020 in the amount of 200 million tenge with the assistance of UNDP, and the funds raised were placed in banks and microfinance organizations of the republic. [5] Russia issued green bonds in 2021 totaling \$177 billion [6]. In addition, this financial instrument was successfully adapted by Belarus, which raised \$1.1 trillion in green bonds in 2020, and also by Armenia, which issued green bonds for the first time in February 2022 with a total volume of 42 million euros [7]. In Uzbekistan, this instrument was introduced in the form of a “green” sukuk. At the same time, sukuk is a security based on the principles of Islamic law, whose profitability is related to the performance of underlying assets. Unlike conventional bonds, sukuk involve holding a fraction of the value of a particular tangible asset or a particular investment project.

<sup>1</sup> Source: Bank of Russia URL : [https:// www . cbr . en /](https://www.cbr.ru/)

The world's first green sukuk was issued in Malaysia in 2017. \$64 million to finance the construction of a solar power plant. In March 2018, the Indonesian government issued the very first sovereign greenback sukuk in US dollars. The five-year issue raised \$1.25 billion. As priority areas for the introduction of "green" sukuk in Uzbekistan, the UNDP Istanbul Center proposes projects in the field of agriculture, water management, electricity generation from renewable energy sources (for example, wind, solar or hydropower), construction of energy-efficient housing, etc. At the same time, countries such as Tajikistan, Azerbaijan and Moldova are in no hurry to implement green bond issuance projects, although they have already received recommendations and proposals from international financial institutions on the described issue [8].

At the same time, a number of economists express a negative attitude towards the transition to sustainable financing, which is explained by the so-called "green" paradox: the introduction of "green" policies, which are expected to reduce fossil energy prices to below the cost of extraction and make them economically disadvantageous will be fruitless. In addition, they believe that the desire to reduce carbon dioxide emissions into the atmosphere in the future is accelerating negative climate change in the current moment. "Some have hopes that this effect will work: "green" policy will reduce the prices of fossil energy sources to such an extent that they fall below the cost of extraction and it becomes economically unprofitable. These hopes are unfounded, because, as in the case of Rembrandt paintings, the prices of resources are dictated by their scarcity and will always be significantly higher than the cost of extraction," says Hans-Werner Sinn. "It's happening even now, in the midst of a dramatic decline in prices dictated by the economic crisis. With oil prices around \$70 a barrel, production costs in the Persian Gulf range from \$1 to \$1.50 a barrel." [9]

In addition, it is believed that while some countries will move to a "green" economy and curb the demand for non-renewable energy sources, others will compensate for these efforts due to the acquired advantages. First, they will benefit from the burning of carbon released by the "green countries", which is commonly called the effect of carbon leakage [10]. Second, the expected decline in carbon prices will trigger additional carbon burning in the short term. [11]

Obviously, the transition to a clean economy has a number of economic and natural consequences associated with the transition itself, as well as the desire to accelerate this process. While critics of the transition methods themselves emphasize the need for this kind of transformation due to the damage caused by carbon emissions, however, they put forward the idea of carbon quotas and taxation, which naturally reduce global fuel consumption and its extraction.

Conclusion. The transition to "green" financing is a requirement of the times and conditions in which humanity exists. Such transformation of economies with the support of the world community is the key to maintaining macroeconomic stability in countries, and despite the existing criticism, this transition is necessary and impossible without financial authorities. Banks, being the main players in the market of "green" instruments, need centralized control and support, while the financial supervisory authorities themselves are not able to achieve their goals, ignoring the ongoing changes in the global economy.

The European experience has proved the success of the actions taken to introduce a new form of financing, however, in order to increase the effectiveness of the actions taken, the participation of all countries in this process is necessary. Not all CIS republics announced the start of reforms in the presented direction, but most of them nevertheless realized the expediency of the proposed projects. Thus, Kazakhstan and Belarus are leaders and pioneers in the preparation and implementation of "green" tools, while Azerbaijan and Moldova are in no hurry to make decisions on this issue.

Today, all necessary measures must be taken to gradually introduce green finance instruments that can successfully develop in a market economy, but it is necessary to take into account the existing transition risks and, thus, avoid or mitigate the possible adverse consequences of this transformation process.

#### References

1. URL: <https://knoema.ru/atlas/%D0%92%D0%B5%D1%81%D1%8C-%D0%BC%D0%B8%D1%80/%D0%92%D0%92%D0%9F>.
2. Greenbelarus.info Green financing: there is a chance not to be late. – URL: <https://cabr.org/press/news/zelyenoe-finansirovanie-est-shans-ne-opozdat/>
3. InvestGlass ESG and sustainable finance: What criteria are included in sustainable finance? – URL: <https://www.investglass.com/en/esg-and-sustainable-finance-what-you-need-to-know/>
4. Bank of Russia About “green” financial instruments. – URL: [http://www.spbinitiative.ru/ru/presentations/bank\\_russia.pdf](http://www.spbinitiative.ru/ru/presentations/bank_russia.pdf).
5. *Batishcheva T.* Forbes Kazakhstan. № 110, October 2020. “Green Light”. – URL: [https://forbes.kz/process/energetics/zeleniy\\_svet\\_1/](https://forbes.kz/process/energetics/zeleniy_svet_1/)
6. URL: <https://habr.com/en/post/596577/>
7. URL: [https://finport.am/full\\_news.php?id=44296&lang=2](https://finport.am/full_news.php?id=44296&lang=2).
8. URL: <https://az.sputniknews.ru/20211105/chbtr-mozhet-podderzhat-azerbaydzhan-v-vypuske-zelenykh-obligatsiy-434879950.html>.
9. *Zinn H.-W.* The Green Paradox: A Supply – Side Approach to Global Warming. – 2012. – 288 p.
10. *Felder S.* Unilateral CO2 Reductions and Carbon Leakage: The Consequences of International Trade in Oil and Basic Materials // Journal of Environmental Economics and Management. – 1993. – 25(2). – P. 162–176.
11. *Burniaux J.-M.* Carbon Emission Leakages: A General Equilibrium View. OECD Working Paper № 242. – 2000.

## ИЗМЕНЕНИЕ ЛАНДШАФТА ПРИ СОЗДАНИИ ВОДНОГО ОБЪЕКТА В МАМАДЫШСКОМ РАЙОНЕ РТ

**Хасанов Алмаз Инсафович,  
Леушин Александр Юрьевич,  
Набеева Эльвира Габдулхаковна**

*Казанский (Приволжский) федеральный университет, Казань, Россия*

*Аннотация.* В ходе работы проведены исследования территории для определения мест создания водоемов. После осуществления проекта проанализировано изменение видового состава растительного покрова. Отмечено увеличение количества видов растений.

*Ключевые слова:* топография, создание водоемов, растения.

Роль водоемов неопределима для человечества. Вода – важнейший ресурс в любой деятельности человека, начиная от поддержания собственной жизни до сложных производственных процессов. В наше время водоемы и водотоки жестоко страдают от действий человека и многие из них, вследствие антропогенного воздействия, приходят в хозяйственную негодность или вовсе исчезают.

Исчерпание водных ресурсов – глобальная проблема, над решением которой бьются как отдельные люди, так и целые страны, и даже мировые организации. Поэтому на данный момент создание новых водоемов природного типа, то есть способных к самовосстановлению и саморегуляции, является первоочередной за-

дачей. Но нельзя создавать водоемы без должных изысканий, так как это не только не улучшит существующую ситуацию, но и усугубит ее. Так, неграмотно спроектированный водоем может разрушить существующую экосистему, нарушить трофические связи, привести к затоплению близлежащих территорий и заболачиванию вследствие изменения уровня грунтовых вод.

Создание искусственного водоема любыми методами и материалами так или иначе приводит к изменению экологического состояния района. Изменения касаются всех биотических и абиотических факторов: влажности воздуха и почвы, уровня грунтовых вод, температуры прилегающих территорий и биоразнообразия флоры и фауны.

Материалы и методы. Исследования проводились в Мамадышском районе, в участке с кадастровым номером 16:26:380201:775, недалеко от деревни Старый Кумазан. Для измерения высот было принято решение воспользоваться оптическим нивелиром и приложением для установления координат («GPS высота»). После измерений данные были обработаны программой «Surfer» для создания виртуальных моделей.

Созданная система водоемов находится вблизи села Старый Кумазан Мамадышского района республики Татарстан, а именно в северной части Татарстана на расстоянии приблизительно 13 км на север-северо-запад по прямой от районного центра города Мамадыш. В результате исследований выявлено, что высоты на исследуемой местности различались от 114 метров до 121 метров над уровнем моря. Место проектирования представляет собой типичный для данной местности рельеф и включает в себя несколько низин и оврагов, которые стали основой котловины водоемов. Стоит отметить, что через все село протекает река Алмагач.



Рис. 1. Трехмерная карта мест для создания озер

Для удержания, стекающей со всей площади склона, воды были сооружены дамбы высотой 1,5 м. А общая проектируемая глубина озер в период половодья, т.е. с максимальным ожидаемым уровнем воды должна составить примерно 4 метра.

Котловины для глубоководной зоны выкопаны глубиной 2,8 метра. Глубина глиняного замка дамбы – 0,8 м (глубина обусловлена наличием глиняного грунта на этой глубине и ниже). Эти показатели практически одинаковы для обоих выкопанных водоемов.

В качестве дальнейших мероприятий для укрепления и защиты берегов от разрушения и водных источников от заиления, загрязнения рекомендуется создать береговые защитные насаждения. Они укрепляют почву, создают водопрочную структуру, в период половодий и паводков задерживают наносы. Кроме того, эти насаждения улучшают санитарно-гигиеническое состояние водоемов и прилегающих к ним территорий, повышают эстетичную привлекательность ландшафтов

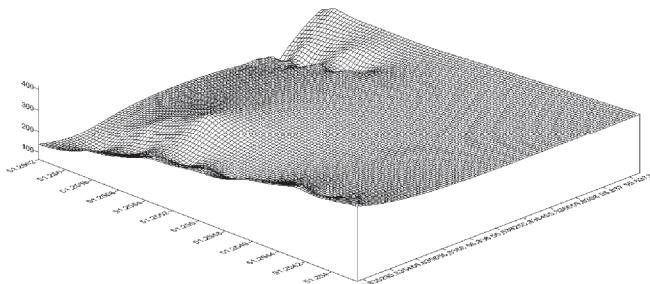
и уменьшают испарение с поверхности воды. Рекомендуются неприхотливые и устойчивые растения, как ирис болотный, рогоз, ива плакучая или облепиха.

В 2022 гг., после наполнения водоемов водой поверхностных стоков талых и дождевых вод, проводились исследования изменения видового состава растительного покрова территории (таблица 1). Выявлено значительное увеличение богатства видового состава растительных сообществ на исследуемой территории, что, возможно связано с изменением микроклимата территории, повышения уровня влажности воздуха и почв.

Таблица 1

### Видовой состав растений

Растения до создания водоемов		Растения на 3 год функционирования водоемов	
<i>Leucanthemum vulgare</i> (Asteraceae)	Ромашка луговая	<i>Solidago canadensis</i> (Asteraceae)	Золотарник канадский
<i>Artemisia campestris</i> (Asteraceae)	Полынь полевая	<i>Persicaria lapathifolia</i> (Polygonaceae)	Горец развесистый
<i>Chamaenerion</i> (Onagraceae)	Иван чай	<i>Echinochloa crus-galli</i> (Poaceae)	Ежовник обыкновенный
<i>Polygonum aviculare</i> (Polygonaceae)	Горец птичий	<i>Pentanema britannicum</i> (Asteraceae)	Девясил британский
<i>Plantago major</i> (Plantaginaceae)	Подорожник большой	<i>Stachys palustris</i> (Lamiaceae)	Чистец болотный (У водоема №2)
<i>Antirrhinum</i> (Plantaginaceae)	Львиный зев	<i>Cirsium arvense</i> (Asteraceae)	Бодяк полевой
		<i>Consolida regalis</i> (Ranunculaceae)	Сокирки полевые
		<i>Veronica anagallis-aquatica</i> agg. ( <i>Veronica anagallis-aquatica</i> )	Вероника ключевая (У водоема №2)
		<i>Ilex verticillata</i> (Aquifoliaceae)	Падуб
		<i>Euphorbia esula</i> (Euphorbiaceae)	Молочай острый
		<i>Fumaria officinalis</i> (Papaveraceae)	Дымянка лекарственная
		<i>Holcus lanatus</i> (Poaceae)	Бухарник шерстистый
		<i>Vernonia baldwinii</i> (Asteraceae)	Вернония
		<i>Linaria vulgaris</i> agg. (Scrophulariaceae)	Льнянка обыкновенная
		<i>Valeriana officinalis</i> agg. (Caprifoliaceae)	Валериана лекарственная
		<i>Brassica rapa</i> (Brassicaceae)	Репка
		<i>Myosotis arvensis</i> (Boraginales)	Незабудка полевая
		<i>Vicia cracca</i> agg. (Leguminosae)	Горошек мышиный
		<i>Achillea millefolium</i> agg. (Asteraceae)	Тысячелистник обыкновенный



		<i>Rumex crispus</i> ( <i>Polygonaceae</i> )	Щавель курчавый
		<i>Galium mollugo</i> agg. ( <i>Rubiaceae</i> )	Подмаренник мягкий
		<i>Persicaria amphibia</i> ( <i>Polygonaceae</i> )	Горец земноводный (У водоема №2)
		<i>Centaurea cyanus</i> ( <i>Asteraceae</i> )	Василёк синий
		<i>Androsace septentrionalis</i> ( <i>Primulaceae</i> )	Проломник северный (У водоема №2)
		<i>Epilobium angustifolium</i> ( <i>Onagraceae</i> )	Иван-чай узколистый
		<i>Polygonum aviculare</i> agg. ( <i>Polygonaceae</i> )	Горец птичий

Заключение и выводы. В ходе работы сделана топографическая съемка, проведен анализ полученных данных и создана карта исследуемой местности. Рекомендованы методы и материалы для создания водоемов, избрали наиболее подходящий и экологичный вариант. Были предложены растения для укрепления берегов и создания биотопа. Исследованы изменения в видовом составе растений после создания водоемов.

#### Литература

1. GEOSTART. – URL: <https://geostart.ru/post/29540> (дата обращения: 28.10.2022).
2. Firmastr. – URL: <http://www.firmastr.ru/prud-na-uchastke/kak-postroit-prud.html> (дата обращения: 29.10.2022).
3. Хольцер Зепп. Пустыня или рай / Хольцер Зепп. – Зерно, 2012. – 334 с.
4. Франке В. Водоемы в саду / В. Франке. – БММ, 2002. – 96 с.
5. Элисон Р.Ф. Садовые водоемы / Р.Ф. Элисон. – Кладезь-Букс, 2001. – 112 с.
6. Рыженко В.И. Пруд. Декоративный ручей / В.И. Рыженко. – Оникс, 2007. – 33 с.

## ЗЕЛЕНАЯ ЭКОНОМИКА И УСТОЙЧИВОЕ РАЗВИТИЕ ТЕРРИТОРИЙ

Ху Хэсян,  
Ли Циньчао,  
Чжан Жоюй

Казанский (Приволжский) федеральный университет, Казань, Россия

*Аннотация.* Зеленое развитие – это усовершенствованная версия устойчивого развития, суть которого заключается в достижении энергосбережения и сокращения потребления путем увеличения человеческого капитала и использования науки, технологий и институциональных инноваций для достижения эффективного использования ресурсов и сокращения факторных затрат. Результаты доказывают, что эффективный путь к «зеленому» развитию в менее развитых регионах по-прежнему лежит через повышение уровня человеческого капитала и непрерывные инновации в области науки и техники и институтов. Чтобы добиться скачкообразного развития в менее развитых регионах, необходимо поддерживать определенную скорость развития и на этой основе вносить коррективы в структуру изменений, их качество и масштаб.

*Ключевые слова:* зеленая экономика; революционное развитие; регионы; инновации, технологии.

Экономический рост ограничивается природными ресурсами, а экономическое и социальное развитие не может превышать несущую способность ресурсов и окружающей среды. Зеленое развитие, по сути, является усовершенствованной версией устойчивого роста. Устойчивое развитие требует, чтобы экономическое развитие находилось в гармонии с несущей способностью природы, а экономическое и социальное развитие должно сопровождаться защитой, улучшением и повышением способности Земли к производству ресурсов и самоочищению окружающей среды, обеспечивая устойчивое использование природных ресурсов и экологических затрат. Рациональное использование ресурсов и хорошая экологическая обстановка являются предпосылками для будущего развития. Устойчивое развитие основывается на предпосылке «ограниченности ресурсов», которая является фундаментальным вопросом экономического развития о том, как распределять и использовать ограниченные ресурсы, что производить и как производить. Суть устойчивого распределения ресурсов заключается в изучении способов гармонизации природных, экономических и социальных аспектов на основе признания ограниченности природных ресурсов, что требует принятия более рационального сочетания факторов для повышения эффективности использования ресурсов, продления срока их службы и устранения ущерба, наносимого окружающей среде в результате хозяйственной деятельности. Теоретической основой переходного развития является преимущество латекомера, которое означает, что менее развитые регионы в полной мере используют результаты технологических и институциональных исследований развитых регионов для достижения догоняющего экономического и социального развития. Преимущества менее развитых регионов проявляются в основном как экологические преимущества.

Наиболее распространенное определение устойчивого развития взято из доклада 1987 года Всемирной комиссии по окружающей среде и развитию, названной в честь ее председателя и бывшего премьер-министра Норвегии Гру Харлем Брундтланда. Всемирная комиссия дала определение термину «устойчивое развитие» как «модель развития, которая удовлетворяет потребности настоящего времени, не ставя под угрозу способность будущих поколений удовлетворять свои собственные потребности» [1].

Традиционная экономическая модель развития представляет собой односторонний материальный поток, состоящий из «ресурсов – продукции – выбросов загрязняющих веществ». Такая модель развития привела к дефициту и истощению природных ресурсов, а также к катастрофическому загрязнению окружающей среды. Основной причиной этого является непризнание ценности экологических ресурсов, которые на самом деле имеют как прямую, так и косвенную ценность использования, а также опционную ценность и ценность существования. Признание ценности экологических ресурсов способствует созданию теоретической базы для платного использования экологических ресурсов, закладывает основу для разумного установления цен и прочного рынка экологических ресурсов, а также способствует полному использованию экономических инструментов для управления экологическими ресурсами и проведения работ по охране окружающей среды.

Устойчивое развитие можно разделить на два подхода: слабоустойчивое развитие и сильноустойчивое развитие [2]. Слабоустойчивое развитие основано на представлении о взаимозаменяемости, которое утверждает, что существует взаимозаменяемость между природным, физическим, финансовым, человеческим и социальным капиталом, доступным для экономического развития человека, и тогда достижение устойчивости не требует защиты какой-либо конкретной

формы капитала. Некоторые виды природного капитала могут быть заменены на определенные экологические ресурсы с помощью инноваций и технологического развития. Например, при производстве продуктов питания слабая устойчивость может быть достигнута, если увеличение производственного капитала, такого как удобрения и пестициды, может заменить потерю питательных веществ и борьбу с вредителями в почве. Что касается сильной устойчивости, она делает акцент на незаменимости, когда определенный экологический ресурс, будучи поврежденным, не может быть восстановлен – например, сильное загрязнение земли и истощение определенных минеральных ресурсов, вымирание определенного организма и т. д. Два подхода к устойчивому развитию неизбежно порождают два пути развития: один – основанный на поощрении инноваций, другой – жестко устойчивый с внедрением самого строгого режима охраны окружающей среды. Эти два подхода приводят к двум различным типам политики.

Как усовершенствованная версия устойчивого развития, зеленая экономика проявляется в низкоуглеродных, не загрязняющих окружающую среду и не связанных со здоровьем человека отраслях, движущей силой которых являются зеленые технологии, зеленая энергия и зеленый капитал. Эти отрасли отказываются от неизбежной связи экономического роста с потреблением ресурсов и загрязнением окружающей среды и демонстрируют новую промышленную экологию. В «зеленой» экономике каждая отрасль рассматривается как отрасль с устойчивым результатом, и предполагается, что эти отрасли не наносят ущерба интересам своей или других стран. Создание такой модели промышленной экологии и развития может эффективно обойти недостатки, которые не приводят к устойчивому развитию.

Зеленое развитие – это скоординированное и устойчивое развитие природы, общества и человека, и его основной смысл заключается в том, чтобы преобразовать способ экономического развития из грубого и свободного в уточненный. Ценностная концепция заключается в строгом контроле потребления ресурсов, достижении полного использования ресурсов и энергосбережения и сокращения потребления. Приведенные выше эмпирические результаты еще раз доказывают, что эффективным способом достижения зеленого развития является увеличение человеческого капитала и непрерывные инновации в области науки и техники и институтов.

Зеленое развитие – это усовершенствованная версия устойчивого развития и неотъемлемая часть высококачественного развития. Предпосылкой зеленого развития по-прежнему является развитие, и для достижения скачкообразного развития в менее развитых регионах нужно поддерживать определенные темпы развития, и на этой основе проводить структурные корректировки качества и масштаба экономических реформ.

Во-первых, с макроэкономической точки зрения для достижения сбалансированного развития городских и сельских районов и регионов необходимо обеспечить возможность использования относительно сбалансированными общественными услугами и дивидендами развития.

Во-вторых, на промышленном уровне мы должны попытаться учесть преимущества региональной обеспеченности, расширить и укрепить выгодные отрасли в условиях новой урбанизации, реализовать эффект поляризации полюсов роста, чтобы в конечном итоге добиться роста экономических агрегатов.

В-третьих, сами предприятия или их сотрудники должны поощрять и стимулировать инновации, увеличивать строительство гибкой инфраструктуры, начинать с образования, готовить таланты в доминирующих и выгодных отраслях региона и резервировать таланты для инноваций. Через инновации возможно достижение высокого качества устойчивого развития отраслей региона.

Недостатки менее развитых регионов в достижении зеленого развития заключаются в этнических отдаленных районах, которые часто являются районами со

слабой промышленной базой, нехваткой человеческого капитала и более отсталой инфраструктурой, а текущая ситуация, такая как более низкий доход жителей в этих районах, в совокупности формирует пространственную точку разрыва для зеленого развития в менее развитых регионах. В рамках концепции «зеленого развития» эффективное повышение дохода на душу населения жителей этих районов является ключом к продвижению скачкообразного развития менее развитых регионов.

### Литература

1. Чжан Цунган. Краткое изложение конференции «Семинар по экономической трансформации и опережающему развитию в западных регионах и 7-й Китайский форум по экономической теории и управлению» / Чжан Цунган, Чен Чун // Экономическая теория и управление экономикой. – 2013. – № 10. – С. 2, 109–112, 113.

2. Ян Ян Глядя на мир из Китая: ретроспектива и перспектива 40-летних исследований глобального экологического развития / Ян Ян, Ли Ян // Теория и практика аналитических центров. – 2021. – № 6 (5). – С. 62–69.

3. Ню Вэньюань. Зеленый дизайн – это первый рычаг для начала зеленого развития / Ню Вэньюань // Труды Китайской академии наук. – 2016. – № 31(5). – С. 491–498.

## РАЗВИТИЕ ESG-ПРИНЦИПОВ В БАНКОВСКОЙ СФЕРЕ

Хузеева Эльвина Рустэмовна

*Казанский (Приволжский) федеральный университет, Казань, Россия*

*Аннотация.* Одним из самых актуальных трендов в современной экономике стала концепция устойчивого развития, базирующаяся на трех принципах (ESG): экология (E), социальная политика (S) и корпоративное управление (G). Финансовые посредники начинают осуществлять мероприятия по внедрению данных принципов в свою деятельность. В статье рассмотрены основные тенденции развития ESG-принципов в банковской сфере.

*Ключевые слова:* ESG-принципы, банки, банковская сфера, ESG, устойчивое развитие, ESG-трансформация.

На современном этапе развития экономики происходит активное внедрение ESG-принципов в различные сферы жизни общества. В банковской сфере данная концепция, основанная на экологической (E – environmental), социальной (S – social) и управленческой (G – governance) ответственности компаний, получает большое распространение [1, с.3]. Экологические принципы показывают отношение компании к окружающей среде, действия по защите от нанесения ей вреда. Социальные принципы направлены на улучшение качества условий труда персонала, инвестиции в социальные проекты, помимо этого они отражают отношение к потребителям и поставщикам. Управленческие принципы показывают эффективность руководства в компании, обоснованность заработных плат менеджеров, качество аудита, наличие антикоррупционных мер. Эта тема начала развиваться ещё в 2006 году, когда были определены её принципы, однако несмотря на то, что она стремительно набирает обороты, в мире до сих пор нет общего понимания данной концепции. Например, страны имеют различные друг от друга точки зрения на отнесение атомной энергетики к «зеленой» отрасли. Именно эти противоречия сдерживают развитие ESG-принципов в деятельности банков [3].

Целью данной статьи является рассмотрение основных тенденций развития ESG-принципов в банковской сфере на современном этапе. Внедрение принципов данной концепции в бизнес-процессы коммерческих банков отражается на её при-

влекательности в глазах инвесторов и потребителей. А обратные действия становятся причиной репутационных издержек компании, а также ведут к потере потенциальных клиентов. Банки используют ESG-принципы не только во внутренней среде, но и во внешней, например, выдавая компаниям кредиты, процентная ставка по которым зависит от соблюдения ими экологических требований и принципов ответственного инвестирования.

Согласно обзору ESG-банкинга, за 1-е полугодие 2022 года рейтингового агентства «Эксперт РА» [2] увеличение темпов ESG-трансформации компаний (курс на соблюдение ESG-принципов) привело за последний год к росту числа банков, которые внедрили часть или все ESG-принципы. По итогам проведенного рейтинговым агентством исследования было обнаружено существенное увеличение числа банков, утвердивших нормативные документы по устойчивому развитию компании (концепции совместного развития природы и общества) с 7,3% (Диаграмма 1) до 33% (Диаграмма 2). В первую очередь это связано с реализацией компаниями планов по введению соответствующей документации. Вследствие появления новых стратегических рисков число компаний, решивших не реализовывать концепции устойчивого развития также увеличилось с 23,2% до 34%. Однако, несмотря на усиление рисков и изменение обстановки в экономике, 33% банков не отказались от планов по введению данной концепции. Согласно полученным данным следует вывод о том, что за последний год произошли существенные сдвиги в реализации ESG-трансформации деятельности банков. Причём, если раньше в осуществлении в своих бизнес-процессах ESG-принципов были заинтересованы в основном крупные банки, то теперь к ним присоединились банки средних и небольших размеров.

Диаграмма 1



Диаграмма 2



Помимо рассмотрения наличие стратегии устойчивого развития в исследовании рассматривалось смещение акцентов в актуальности ESG-принципов. Если раньше акцент в большей степени был на экологической составляющей, то из-за изменения геополитической обстановки и повышения уровня неопределенности он перешел на социальные и управленческие сферы. По данным опроса компонент «G» стал наиболее актуальным и востребованным (Диаграмма 3).

Диаграмма 3

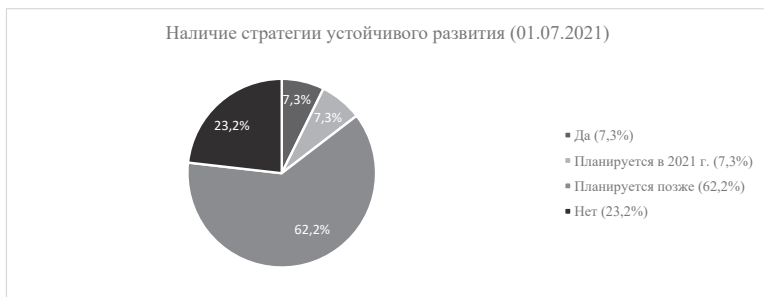
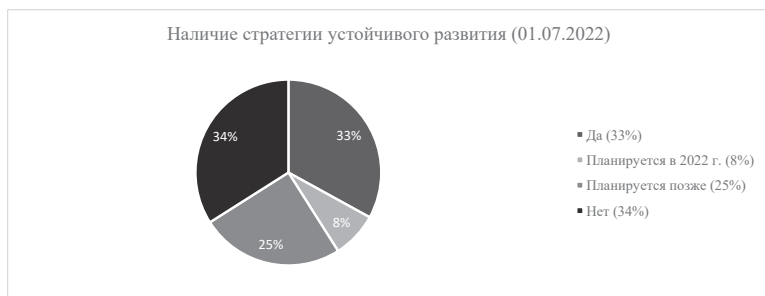

В результате постепенной перестройки экономики необходимость использования наилучших методов управления бизнес-процессами в компании и предотвращения перетока рабочей силы за границу возрастает, вследствие чего осуществляются мероприятия по увеличению мотивации сотрудников и условий их труда. После преобразования экономической структуры и уменьшения геополитических рисков компонент «E» снова станет наиболее приоритетным, как это было ранее.

Также в исследовании «Эксперт РА» были выявлены изменения в объеме и структуре портфеля ESG-ссуд («зелёных» и социальных кредитов). Объем портфеля увеличился с 400 млрд. руб. до 1200 млрд. руб. из-за выдачи новых ESG-ссуд и отнесения старых в эту категорию. Изменения произошли и в структуре. Если ранее на две крупнейшие отрасли приходилось 89% портфеля, то теперь этот показатель равен 57%, следовательно, снизилась концентрация отдельных отраслей, и портфель стал более диверсифицированным.

На сегодняшний день в большинстве банков отсутствует методология оценки рисков инвестирования в области устойчивого развития, а также существуют проблема контроля за целевым использованием выданных ссуд [11, с.209]. В результате анкетирования было выявлено, что число банков-респондентов, использующих ESG-критерии для оценки рисков заемщиков, увеличилось с 26% до 36%. Однако довольно большая доля ещё не ввела подобные критерии из-за необходимости дополнительных времени и ресурсов для их разработки и внедрения.

Банки принимают активные действия по внедрению ESG-принципов в свои бизнес-процессы. Например, крупнейший банк страны, Сбербанк, заявил, что в его планах есть переход к углеродной нейтральности (снижение выбросов углекислого газа в процессе своей деятельности или компенсация нанесенного вреда путем осуществления углеродно-отрицательных мероприятий, например, высадки лесов) до 2030 года. Многие кредитные организации создают специальные отделы, основной целью которых является развитие и реализация проектов по устойчивому развитию [7]. Банки используют различные инструменты для осуществления своей деятельности в области устойчивого развития. Во-первых, это «зелёные» кредиты, предоставляемые для финансирования экологических проектов. Они способствуют не только улучшению имиджа компании, но и снижению репутационных и кредитных рисков путём улучшения качества банковского портфеля [9, с. 36]. Во-вторых, это «зелёные» облигации, полученные денежные средства от которых финансируют экологические проекты [8, с. 82]. В-третьих, к таким инструментам относятся «зелёные» депозиты, средства от которых направляются в проекты по устойчивому развитию. В-четвертых, в банковской

сфере недавно появился ESG-консалтинг в качестве замены ушедших западных аналитиков и помощников для переориентации на Восток. В развитии концепции устойчивого развития заинтересованы не только коммерческие банки, но и Банк России. Центральный банк РФ подтвердил актуальность ESG-повестки в условиях структурной трансформации и модернизации экономики страны. Было объявлено о планах по развитию устойчивого развития и подходов по его регулированию [4, с.16-17]. В том числе ЦБ РФ активно разрабатывает методологию ESG-оценки и проявляет внимание к формированию банками зеленых кредитов.

В связи со сложившейся постепенной структурной трансформацией экономики и тем, что зарубежные западные ESG-структуры стали недоступны, происходит переориентация банков и компаний на восточное направление. Во многих странах Азиатско-Тихоокеанского региона направление устойчивого развития активно развивается и догоняет по зрелости западные страны [10].

Таким образом, концепция устойчивого развития (ESG) является одной из самых актуальных тем в современной экономике, она способствует экономическому росту, защите окружающей среды, а также улучшению условий жизни общества за счёт минимизации негативного воздействия на экологию и построению более эффективной и социально-ориентированной системы управления. Несмотря на существующие геополитические риски и постепенное структурное изменение экономики, банки не оказываются от ESG-трансформации бизнес-процессов. Причём к крупным банкам, осуществляющим внедрение ESG-принципов посредством утверждения нормативных документов, присоединяются небольшие банки, осознавшие актуальность данной темы. Те кредитные организации, которые уже начали внедрять ESG-принципы в свои бизнес-процессы, вряд ли будут отказываться от них, так как данная концепция позволяет стать более ценной компанией в глазах клиентов, инвесторов, сотрудников и партнеров. Сдерживающим элементом является отсутствие четких правил по осуществлению данной концепции, в России довольно мало нормативно-правовых актов, регулирующих устойчивое развитие.

### Литература

1. ESG-банкинг в России. Исследование 2021 от Deloitte и Ассоциации Банков России. – URL: [https://asros.ru/upload/iblock/387/ihth197wie0u20lxdxki74di4vbj3yulm/ESG\\_banking-v-Rossii\\_web\\_rus.pdf](https://asros.ru/upload/iblock/387/ihth197wie0u20lxdxki74di4vbj3yulm/ESG_banking-v-Rossii_web_rus.pdf).
2. Обзор ESG-банкинга за 1-е полугодие 2022 года от рейтингового агентства «Эксперт РА». – URL: [https://raexpert.ru/researches/banks/esg\\_1h2022/](https://raexpert.ru/researches/banks/esg_1h2022/) (дата обращения: 02.11.2022).
3. ESG-принципы затрагивают большинство сфер нашей жизни. Интервью Виктора Николаева // Ведомости. – URL: <https://www.vedomosti.ru/partner/characters/2021/12/09/899946-viktor-nikolaev> (дата обращения: 02.11.2022).
4. Финансовый рынок: новые задачи в современных условиях. Документ для общественного обсуждения. Центральный банк Российской Федерации, 2022 г. – URL: [http://www.cbr.ru/content/document/file/139354/financial\\_market\\_20220804.pdf](http://www.cbr.ru/content/document/file/139354/financial_market_20220804.pdf).
5. Сбербанк решил «обнулить» углеродный след своих отделений к 2030 году // ББК. – URL: <https://www.rbc.ru/finances/07/05/2021/60911b249a79476e5fe485a2> (дата обращения: 02.11.2022).
6. Зими́на О.С. Влияние ESG на банковский сектор: новые возможности / О.С. Зими́на, Ю.Ю. Фино́генова // Вестник Московского университета МВД России. – 2021. – № 6. – С. 324–330.
7. Доне́цкова О.Ю. Внедрение ESG-принципов в банковский бизнес // Управленческие науки. – 2022. – № 12(1). – С. 42–55.
8. Мирошниченко О.С. Банки в финансировании «зеленой» экономики: обзор современных исследований / О.С. Мирошниченко, Н.А. Бранд // Финансы: теория и практика. – 2021. – № 25(2). – С. 76–95.



9. *Мирошниченко О.С.* «Зеленый» кредит как инструмент «зеленого» финансирования / *О.С. Мирошниченко, Н.А. Мостовая* // *Финансы: теория и практика.* – 2019. – № 23(2). – С. 31–43.

10. Повестка устойчивой стагнации // *Банковское обозрение.* – URL: <https://bosfera.ru/bo/povestka-ustoychivoy-stagnacii> (дата обращения: 02.11.2022).

11. *Гаряева Р.С.* Вызовы и финансовые решения устойчивого развития территорий в «зеленой» экономике / *Р.С. Гаряева, А.А. Дарякин* // *Экономика в меняющемся мире. Материалы Экономического форума с международным участием. Сборник научных статей.* – 2017. – С. 208–210.

## **ОЦЕНКА ГЕОЭКОЛОГИЧЕСКОГО СОСТОЯНИЯ БОЛЬШЕДЕРБЫШКИНСКОГО ЛЕСА ГОРОДА КАЗАНИ**

**Галямов Роман Данилович,  
Лукманова Элина Ильдаровна,  
Шигапов Иршат Сайдашович**

*Казанский (Приволжский) федеральный университет, Казань*

*Аннотация.* Приведены результаты ландшафтного исследования Большедербышкинского леса города Казани. Выявлено, что данный лес испытывает все возрастающую антропогенную нагрузку и уже не может полностью выполнять свои функции по сохранению экологической устойчивости данной территории. Требуется проведение рекреационных мероприятий, прежде всего направленных на снижение антропогенной нагрузки.

*Ключевые слова:* природообустройство, ландшафтный анализ, городской лес.

Городские леса являются неотъемлемым элементом ландшафта большинства городов мира. Они представляют собой своеобразные лесные экосистемы, которые по составу и структуре выполняют промежуточную функцию между естественными лесами и городскими парками. Общеизвестным фактом является то, что городские леса или «зеленые зоны» выполняют охранные, рекреационные, культурно-оздоровительные и санитарно-гигиенические функции, являются местами отдыха населения [3]

В настоящее время большинство городских лесных объектов подвергаются крайне агрессивному и сильному антропогенному воздействию, что приводит к загрязнению почвенного покрова, снижению биоразнообразия, снижению качества поверхностных и подземных вод, что ведет к резкому ухудшению экологического состояния территории.

Одним из наиболее известных лесных массивов г. Казани является Большедербышкинский лес, расположенный в северной части Советского района Казани в жилом массиве Большие Дербышки. Данный лес подвержен сильному антропогенному воздействию и находится под угрозой застройки. При этом от выполняются важные экологические функции по смягчению и снижению негативного воздействия сильно урбанизированной территории на население, что обуславливает важность изучения данной территории с целью разработки рекомендаций по его восстановлению и сохранению.

Основной целью ландшафтного анализа территории является получение наиболее полной информации о существующих ландшафтных единицах, а также процессе их образования и взаимосвязях с другими объектами на изучаемом участке области [2]. В качестве основной методологической базы используется геосистемная концепция, в рамках которой применяется важная закономерность – наличие

пространственно-сравнительного перехода, который используется в различных процессах моделирования. Исследователи могут производить сравнение полностью обособленных элементов для выявления их групповых и индивидуальных свойств, при этом им крайне необходимо тщательно исследовать данные элементы, чтобы найти в них аналогию [1]. В качестве основы для такого подхода служат картографические методы анализа, развитие которых привело к появлению эффективных приемов компьютерного моделирования ландшафтов, позволяющих фиксировать и отображать текущие свойства ландшафта с привязкой к конкретному местоположению и во взаимосвязи с окружающими ландшафтными единицами.

Большедербышкинский лес находится в северо-восточной части города, границы лесного массива ограничены поселком Дербышки (железнодорожной дорогой), долиной реки Казанка, деревней Б. Дербышки и трассой М-7.

Вокруг лесного массива расположены дачные поселки и территория предприятия АО «КОМЗ». В самом Дербышкинском лесу расположены медицинские учреждения, а также несколько кладбищ.

В ходе изучения анализа состояния территории, для выявления основных направлений поверхностного стока была построена модель рельефа (рис.1), позволяющая определить, что данная территория представляет собой заросший лесом холм с максимальной высотой 82 м БС. Низкие части леса имеют высоту около 60 м БС.



Рис. 1. Рельеф территории Большедербышкинского леса

В южной части лесного массива имеется овражная зона с перепадом высот от 72 до 63 м БС. Площадь зоны развития линейной эрозии составляет 5,5 га. Склоны холма имеют разные значения уклона: юго-восточный склон относительно пологий, на северо-восточном склоне находится ложбина стока, осложненная карстовыми процессами. Также на территории леса имеется ряд карстовых воронок с озерами.

Территория Большедербышкинского леса большей частью покрыта супесчаными дерновыми мелкоподзолистыми почвами, на участках прилегающих к р. Нокса местами формируются торфяные и аллювиальные почвы образующие мозаичных покров.

О геологическом строении территории в общих чертах можно судить по разрезу находящегося относительно недалеко Киндерского карьера, где ранее добывали доломиты и известняки открытым способом. В Киндерском карьере можно увидеть типичные разрезы распространенных верхнепермских отложений казанского яруса.

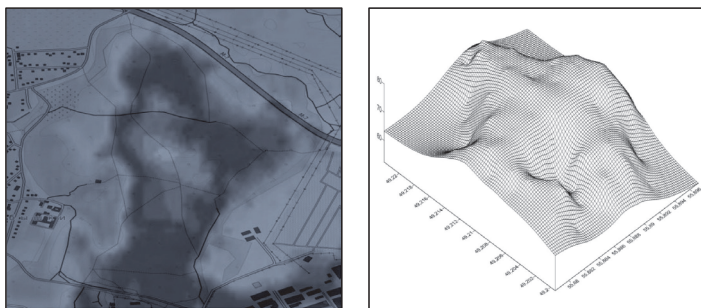
Самым широким распространением пользуются четвертичные отложения, а представлены они суглинками, супесями. Эти породы имеют, в основном, морское, озеро-лагунное или континентальное происхождение.

Гидрологическая характеристика территории определяется прежде всего влиянием Куйбышевского водохранилища, в результате подпора от Куйбышевского водохранилища на нижнем течении Казанки образовался залив. Верхняя часть которого находится выше с. Большие Дербышки. Это обуславливает периодические подъемы уровня воды и объясняются подъемы воды до уровня максимальных отметок у с. Дербышки. Ледостав в заливе неустойчив и образуется в поздние сроки. Среднегодовой расход воды реки Казанки у села Большие Дербышки, составляет около 12,6 м<sup>3</sup>/с; в весенний период реализуется до 60 % годового стока [4]. Протекающая по границе леса река Нокса имеет площадь водосбора 213 км<sup>2</sup>. Среднегодовой расход воды у с. Малые Дербышки составляет 0,8 м<sup>3</sup>/с [

Согласно публичной карте градостроительных регламентов г. Казани весь лесной массив представлен «РЗ» – рекреационно-ландшафтной зоной. Жилой массив «Большие Дербышки» «Ж2» – зона индивидуальной и малоэтажной жилой застройки с «ДЗ» – зоной специального назначения. Восточнее леса «СХ» – зона сельскохозяйственных угодий. Растительность Большедербышинского леса представлен сосновым бором, также имеется подлесок из лиственных деревьев: берез, ольхи, липы, осины. Согласно данным полевых исследований более 91% территории занимают «Леса густые высокие» с относительной высотой деревьев 22-30 м., толщиной ствола 0,3-0,35 м., расстояние между деревьями 4-5 м. около 5% территории занимает «Луговая растительность», 3% – «Низкотравная влаголюбивая растительность» и 1% – «Заросли кустарника». По краю этого лесного массива протекает небольшой ручей, есть заболоченные участки и пойма реки Нокса.

Для изучения территории, были использованы космоснимки Google Earth находящиеся в свободном доступе, нами была проведена оценка динамики изменения изучаемого участка за последние 12 лет. Было выявлено, что интенсивность антропогенной нагрузки резко возросла в 2015 году, когда началась плотная застройка участка жилого массива «Большие Дербышки» и садоводческого участка с восточной стороны леса.

В ходе полевого исследования также были выявлены виды жесткого антропогенного воздействия такие как замусоривание строительным и бытовым мусором, следы добычи песка, что свидетельствует о росте антропогенной нагрузки на лесной массив. В настоящее время продолжается застройка границ леса жилыми домами, сезонно используемые садоводческие участки заменяются домами круглогодичного проживания, увеличивается густота дорожно-тропиночной сети в лесном массиве. Пешеходные тропы постепенно сменяются автомобильными дорогами, что ведет как повышению уровня шума и загазованности, так и нарушению почвенного покрова. Дерново-подзолистые почвы легко нарушают структуру, сложно восстанавливают травяной покров и дорожная колея быстро становится местом развития линейной эрозии. Кроме того, местами были обнаружены места складирования бытового мусора и несанкционированной добычи песка.

Таким образом, в результате исследования выявлено, что Большедербышинский лес испытывает все возрастающую антропогенную нагрузку и уже не может полностью выполнять свои функции по сохранению экологической устойчивости данной территории и требует проведения рекреационных мероприятий прежде всего направленных на снижение антропогенной нагрузки.

Расположенный в долине р. Казанка лес находится на водоразделе между потоками Казанки р. Нокса и р. Киндерка и безусловно оказывает влияние как на экологическую обстановку на прилегающих жилых массивах, так и на качество воды в данных реках. Соответственно трансформация природных ландшафтов на водоразделах рек, осуществляемый только с учетом интересов хозяйства, неизбежно влияет на рост скорости денудации на территориях, в частности нарушение

структуры почв и выравнивание рельефа при строительстве в большинстве случаев ведет к усилению овражно-балочной эрозии и активизации суффозионно-карстовых процессов. Все это кроме очевидных последствий, таких как, разрушение поверхностных покрытий в зоне строительства, увеличения мутности, твердого стока рек, ведет к менее очевидным последствиям – изменению условий формирования запасов грунтовых вод, перенаправление подземного стока в результате уплотнения песчаных грунтов, и как следствие, снижение водности рек.

### Литература

1. *Данченко М.А.* Эколого-экономическое обоснование лесохозяйственных мероприятий в городских лесах (на примере г. Томска) / М.А. Данченко. – Томск: Томский государственный университет, 2011. – 200 с.

2. *Мозолевская Е.Г.* Оценка состояния и устойчивости лесов зеленой зоны города Тольятти / Е.Г. Мозолевская, Е.П. Кузьмичев, Н.М. Шленская и др. – М.: ИЭВБ РАН, 1995. – 92 с.

3. Экология города Казани. – Казань: Фэн; Академия наук РТ, 2005. – 576 с.

4. *Горшкова А.Т.* Геоморфологические основы формирования структуры бассейна и водности реки Казанка / А.Т. Горшкова, О.Н. Урбанова, А.А. Минуллина // Георесурсы. – 2011. – № 2(38). – С. 41–45.

## СЕКЦИЯ «ИННОВАЦИИ И ИНВЕСТИЦИИ В ЦИФРОВОЙ ЭКОНОМИКЕ»

### ВЗАИМНЫЕ СВЯЗИ ИННОВАЦИОННОЙ АКТИВНОСТИ И ИННОВАЦИОННОЙ ИНФРАСТРУКТУРЫ ЭКОНОМИЧЕСКИХ СИСТЕМ

Альбаева Анна Михайловна

Тольяттинский государственный университет, Тольятти, Россия

*Аннотация.* В условиях современных постиндустриальных социально-экономических отношений особое значение в обеспечении роста конкурентоспособности и, как следствие, финансовой эффективности развития как отдельных фирм, так и экономических систем регионального или национального уровня играют инновационные процессы. При этом инновации в современной экономике носят разноплановый характер; они связаны с совершенствованием продуктового ряда производимых товаров, работ, услуг, модернизацией объектов основного капитала, рационализацией организационных структур управления компаниями и бизнес-процессами, новаторскими технологиями продвижения экономических благ на отраслевых рынках сбыта и др.

*Ключевые слова:* инновация, инфраструктура, индекс развития, экономическая система, инновационная активность.

Одним из наиболее общих критериев интенсивности инновационного развития экономической системы государства в целом выступает показатель доли добавленной стоимости произведенных в ее рамках инновационных товаров, работ и услуг в структуре валового внутреннего продукта. Значение данного показателя по наиболее технологически развитым современным государствам с рыночной системой социально-экономических отношений (РФ и страны группы G7) приведено на рисунке 1.



Рис. 1. Доля добавленной стоимости инновационных товаров, работ, услуг в структуре ВВП государств G7 и РФ, 2021 г., % [1]

Как показано на рисунке 1, для экономической системы Российской Федерации, несмотря на достаточно активное развитие национальных инновационных

процессов в 2010 – начале 2020 гг., характерно одно из минимальных значений доли добавленной стоимости произведенных инновационных благ в структуре ВВП. Меньший показатель в 2021 г. по группе рассматриваемых стран был характерен только для экономической системы Италии (на 0,4 процентных пункта относительно значения данного показателя по РФ), что в значительной степени было связано с крайне негативным влиянием первой фазы пандемийного кризиса (2020 г.) на развитие итальянской промышленности в целом и функционирование ее высокотехнологичного, наукоемкого сегмента, в частности.

По нашему мнению, основными причинами относительно более низкого уровня инновационной активности экономической системы РФ по сравнению с большинством государств группы G7 являются:

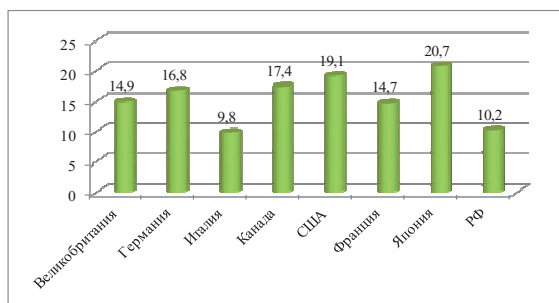
- сравнительно более развитая и сбалансированная инновационная инфраструктура большинства государств G7, в особенности экономических систем Японии, Германии, Канады (в РФ такого рода инфраструктура инновационной деятельности также относительно динамично развивается, но крайне неравномерно размещена в региональном разрезе);

- крайняя неравность на финансовом рынке России такого широко представленного в государствах G7 инфраструктурного элемента, как частные венчурные фонды, являющиеся в значительной степени драйверами интенсификации инновационного развития;

- высокий уровень коррупции в национальной экономике России в целом и сектора управления НИОКР и инновационными проектами, в частности (на значимость коррупции, как фактора стратегического ограничения как интенсивности, так и эффективности инновационных процессов в экономической системе РФ указывают, в частности, такие исследователи тенденций и проблем инновационного развития, как Е.М. Рогова [2] и Н.А. Хафизов [3]);

- высокая зависимость, по крайней мере от ситуации активизации санкционного давления в 2022 г., значительного количества отечественных промышленных компаний от поставок инновационного оборудования и комплектующих западного производства; по всей вероятности, в контексте декларируемого Правительством РФ в 2022 г. курса на резкую активизацию процессов импортозамещения, в т.ч. в высокотехнологичном сегменте экономики, будет иметь интенсификация производства инновационных аналогов такого рода активов отечественными компаниями машиностроительного комплекса и иных отраслей экономики.

Таким образом, в обеспечении роста интенсивности инновационного развития значительную роль играет инновационная инфраструктура экономической системы (государства, региона, муниципального образования, крупной частной корпоративной структуры, крупной организации ВО и др.).

При этом следует отметить, что в специальной литературе отсутствует единство позиций по поводу сути, содержания и особенностей инновационной инфраструктуры, как экономического понятия. Так, в системе законодательства России официальная трактовка данного термина отсутствует, хотя законодатель достаточно широко использует в разного рода программных документах и иных нормативно-правовых актах.

Н. Бринн под инновационной инфраструктурой экономической системы понимает «особый институт, оказывающий влияние за счет предоставления системы финансовых, научно-технических, информационных и консультационных услуг прогрессивное влияние на активизацию инновационных процессов фирм различного профиля и масштаба деятельности» [4].

Р. Червиц приводит следующее определение рассматриваемого нами понятия: «Инновационная инфраструктура представляет собой характерную для индустриальной и постиндустриальной эпохи систему территориально локализованных

объектов и компаний, ориентированных на обеспечение разноплановой поддержки инициаторов инновационных проектов, стартапов, иных субъектов системы интеллектуального предпринимательства» [5].

Нельзя не согласиться с автором приведенного выше определения относительно того, что инновационная инфраструктура экономических систем начала наиболее активно развиваться именно в индустриальную эпоху, собственно, преимущественно с конца 1940 г.г. в США (Силиконовая долина, бизнес-инкубаторы при крупных американских университетах), Японии, Канаде. Вместе с тем, некоторые прообразы современной инновационной инфраструктуры существовали и в доиндустриальную эпоху: например, еще в Средние Века некоторые меценаты предоставляли собственные производственные площадки для опытов изобретателей новых машин и механизмов. Первые прообразы современных венчурных фондов появились, в частности, в Британской империи и Франции еще в XVI в., т.е. в период до промышленной революции [6].

Один из наиболее известных представителей неинституциональной парадигмы экономической теории О. Уильямсон рассматривает инновационную инфраструктуру, как «совокупность организационных и правовых форм, обеспечивающих акселерацию инновационных инициатив» [7]. Для данного определения характерен нормативно-контрактный подход к пониманию сущности инновационной инфраструктуры и роли последней в экономическом развитии.

А.Д. Нефедьев предлагает следующее определение: «Инновационная инфраструктура – это совокупность институтов, организаций и физических лиц, обеспечивающих благоприятные условия и возможности для производства и реализации инноваций» [8]. На наш взгляд, данное определение носит достаточно общий характер; в частности, оно может быть отнесено и к некоторым другим областям инновационного развития, например к системе государственного или муниципального регулирования инновационной деятельности в экономике.

Е.Д. Доброва трактует инновационную инфраструктуру как «строго упорядоченную совокупность материально-вещественных объектов, цель которых – поощрение генерации и коммерциализации инноваций» [9]. Сходное определение рассматриваемого нами понятия приводят также Е.Б. Пухин и Е.И. Волков [10].

Нельзя в полной мере согласиться с такого рода сугубо пространственным подходом к пониманию сущности и содержания инновационной инфраструктуры экономической системы. В частности, в рамках такого рода подхода не вписываются такие современные, достаточно динамично развивающиеся в конце 2010 – начале 2020 г.г. высокотехнологичные структуры, как виртуальные бизнес-инкубаторы. Кроме того, по нашему мнению, инновационная инфраструктура включает в себя не только некоторые материально-вещественные объекты, но и организационно-экономические механизмы комплексной поддержки инновационной активности.

Д.А. Кандаурова рассматривает инновационную инфраструктуру как «органичную часть национальной инновационной системы (НИС), способствующую активизации процессов генерирования, внедрения и масштабирования инновационных технологий, новаторских идей и разработок» [11]. В данном случае автор трактует содержание инновационной инфраструктуры через понятие национальной инновационной системы, которое, в свою очередь, является достаточно дискуссионным.

На основании критического анализа ряда подходов, представленных в зарубежной и отечественной литературе, нами уточнено содержание экономического понятия «инновационная инфраструктура».

В соответствии с уточненным определением, инновационная инфраструктура представляет собой комплекс взаимосвязанных объектов, организаций, экономи-



ческих механизмов, формирующихся и развивающихся под влиянием системы как общеэкономических, так и специальных инновационных институтов, ориентированных на максимально полное вовлечение в инновационные процессы субъектов хозяйствования различного масштаба и отраслей экономики и обеспечение на данной основе сбалансированного достижения целей максимизации инновационной активности, высокого уровня диверсификации инновационной деятельности и долгосрочного, устойчивого роста уровня ее социально-экономической эффективности.

Основные особенности уточненного нами определения инновационной инфраструктуры заключаются в следующем:

1) в отличие от ряда представленных в специальной литературе трактовок, предлагается рассматривать инновационную инфраструктуру экономической системы не только как совокупность локальных объектов поддержки инновационной деятельности (сугубо пространственный подход к верификации сущности инновационной инфраструктуры), но и как комплекс организационно-экономических механизмов активизации инновационных процессов;

2) в уточненном определении нашли отражение такие базовые цели развития любого типа инновационной инфраструктуры, как одновременное обеспечение интенсивности, социально-экономической эффективности и диверсифицированности инновационных процессов, формируемых и развиваемых в рамках такого рода инфраструктуры;

3) в рамках уточненного определения представлен институциональный аспект функционирования и развития инновационной инфраструктуры экономической системы.

Рассмотрением отдельных аспектов и проблем развития инновационных процессов в целом и функционирования инновационной инфраструктуры, в частности, занимались представители широкого круга школ и направлений экономической мысли.

### Литература

1. World Bank Economic Review. – NY., 2022. – P. 171.
2. *Рогова Е.М.* Венчурный менеджмент: учеб. пособие / Е.М. Рогова, Е.А. Ткаченко, Э.А. Фияксель. – М.: Изд. дом гос. ун-та – Высшей школы экономики, 2017. – С. 19.
3. *Хафизов Н.А.* Проблемы финансирования современных инновационных стартапов // Инновации в России. – 2022. – № 2. – С. 67.
4. *Нестерова О.А.* Некоторые аспекты развития человеческого капитала в инновационной экономике / О.А. Нестерова, Р.Р. Гайзатуллин // Экономические науки. – 2021. – № 6. – С. 104–109.
5. *Нестерова О.А.* Особенности и противоречия формирования и развития инновационного человеческого потенциала // Казанский экономический вестник. – 2021. – № 4.
6. *Brinn N.* The trends of modern incubators. – Oxford, 2020. – P. 6.
7. *Cherwitz R.* Developing intellectual interpreneurship. – Wash, 2001. – P. 184.
8. *Орлов И.Ю.* Сравнительный анализ информационного потенциала Российской Федерации и зарубежных государств // Казанский экономический вестник. – 2022. – № 1. – С. 67–75.
9. *Елкина Л.Г.* Методологические основы формирования и развития инновационной инфраструктуры региона. – М.: КноРус, 2020. – С. 25.
10. *Уильямсон О.И.* Экономические институты капитализма. Фирмы, рынки, «отношенческая» контрактация. – СПб.: Лениздат, 1996. – С. 71.
11. *Нефедьев А.Д.* Инновационная инфраструктура // Креативная экономика. – 2011. – № 10. – С. 48.

12. Орлов И.Ю. Особенности современного инновационного развития // Горизонты экономики. – 2015. – № 2 (21). – С. 61–63.
13. Доброва Е.Д. Роль инновационной инфраструктуры в обеспечении формирования цифровой экономики России // Вопросы инновационной экономики. – 2011. – Т. 11. – № 2. – С. 489.
14. Бадртдинов Н.Н. Развитие инструментов инновационного управления, ориентированного на будущего потребителя/ Н.Н. Бадртдинов // Казанский экономический вестник. 2016. – № 1 (21). – Ч. 1. – С. 66–70.
15. Пухин Е.Б. Проблемы развития инновационной инфраструктуры в России / Е.Б. Пухин, Е.И. Волков // Вопросы управления. – 2021. – № 7. – С. 7.

## **ИНВЕСТИЦИОННАЯ СРЕДА В ПОВЫШЕНИИ ПОТЕНЦИАЛА ПРЕДПРИЯТИЙ ЛЕГКОЙ ПРОМЫШЛЕННОСТИ**

**Арипов Абдулазиз Сокижонович<sup>1</sup>,  
Гайзатуллин Рамиль Ринатович<sup>2</sup>**

*<sup>1</sup>Ташкентский государственный экономический университет,  
Ташкент, Узбекистан*

*<sup>2</sup>Казанский (Приволжский) федеральный университет, Казань, Россия*

*Аннотация.* В статье изучены факторы, влияющие на организацию и развитие деятельности текстильных предприятий, а также рассмотрены вопросы увеличения потенциала предприятий на основе целевого использования конъюнктуры рынка текстильной продукции.

*Ключевые слова:* инвестиционная среда, промышленность, потребительский рынок, товар, экономические реформы.

В современных условиях глобализации мировой экономики, снижения торговых барьеров, либерализации налогового законодательства и режимов регулирования приток иностранных инвестиций стремительно растет. На микроэкономическом уровне инвестиционный климат отражается в двусторонних отношениях между инвестором и конкретными государственными органами и предприятиями.

Инвестиционная среда представляет собой объективную ситуацию для любого конкретного периода времени и охватывает совокупность условий, доступных для вложения капитала. Инвестиционный климат формируется в результате управленческого действия государственных органов. Поэтому инвестиционная политика государства является одним из важнейших факторов. В этом смысле каждая страна будет иметь свою систему поступления капитала при ввозе капитала. С каждым годом совершенствуется и система получения капитала для производства в Узбекистане. В настоящее время разрабатываются нормативно-правовые акты об иностранных инвестициях на основе современных правил международных экономических отношений, а также создается инфраструктура иностранных инвестиций. Следует отметить, что в ходе проводимых в нашей стране реформ достигаются положительные результаты по привлечению местных и иностранных инвестиций в нашу экономику за счет модернизации существующей инфраструктуры и создания равных условий для инвесторов. Объем локализованной продукции в промышленном производстве стремительно растет.

Если в 2015 году доля локализованных продуктов составляла 12,2 %, то в 2020 году она достигла почти 23 %. В прошлом приоритеты государственной инвестиционной политики были сосредоточены на увеличении привлечения капи-

тала в машиностроительную, пищевую, химическую отрасли и легкую промышленность. В рамках локализации были освоены новые производственные мощности по выпуску сельхозтехники и запасных частей к автомобилям, что позволило сэкономить иностранную валюту и повысить конкурентоспособность продукции за счет снижения зависимости от импортного сырья в производстве.

Стратегией экономических реформ является комплексное развитие новых экономических отношений, формирование гибкой и адаптируемой системы управления, создание необходимых условий для предпринимательской деятельности, полное удовлетворение спроса населения на товары и услуги народного потребления. На рынке происходит процесс, позволяющий потребителям удовлетворить потребности в производимых и предлагаемых товарах, покрывать затраты, понесенные при производстве товара, и получать прибыль. Эти процессы также распространяются на текстильные предприятия, которые являются важной отраслью экономики Узбекистана и требуют координации производства и продаж с учетом рыночного спроса. Одной из основных причин этого является современный спрос на качество текстильной продукции, определяющий роль стратегии предприятий при выходе на международные рынки, в последние годы в Узбекистане этим вопросам также уделяется большое внимание.

В условиях перехода Узбекистана от централизованно-плановой экономики к рыночной экономике, основанной на свободных экономических отношениях и новой экономической системе хозяйствования, формы собственности, их структура и условия функционирования предприятий, являющихся одними из основных хозяйствующих субъектов, изменятся. Способность удовлетворить потребности покупателей в производимых и предлагаемых товарах, а также обеспечить возмещение затрат, понесенных при производстве продукции, и получить прибыль является основным критерием, определяющим обоснованность затрат. Поэтому любое предприятие обязано организовать свою деятельность в соответствии с требованиями, где в обмен на учет рождаются условия удовлетворения потребностей потребителя, который является основным игроком рынка.

Таким образом, изучение потребительского рынка, удовлетворение потребностей населения в товарах народного потребления, повышение эффективности совместных предприятий, стимулирование производителей к выпуску конкурентоспособных товаров, маркетинговая деятельность, широко применяемая в экономике, процессы маркетинговых исследований зависят от каждого хозяйствующего субъекта, предстоит еще много работы.

Из опыта развитых стран известно, что текстильная промышленность всегда была одним из важнейших направлений их развития. В таких странах, как Великобритания, США, Южная Корея, Германия, Франция, Италия, доля текстильной продукции в структуре промышленного производства колеблется от 8 до 12 %. Это, в свою очередь, дало возможность экспортировать продукцию. Одним из важнейших вопросов для Узбекистана является использование опыта вышеуказанных стран в производстве качественного трикотажа. Поэтому сеть уделяет большое внимание деятельности предприятий, созданных и создаваемых с участием инвесторов из Германии, Италии, Южной Кореи, Турции, США, Индии, Великобритании, Австрии и других стран. Именно в этом процессе небольшой вклад Узбекистана показывает, что в наших условиях еще многое предстоит сделать.

С этой целью проведение маркетинговых исследований по развитию текстильной отрасли республики с целью решения существующих проблем в конкурентной среде мирового рынка, разработка маркетинговой стратегии на основе инновационной маркетинговой концепции может повысить потенциал текстильной промышленности Узбекистана. Благодаря этому в текстильной отрасли будут созданы возможности для обеспечения конкурентоспособности продукции

на мировом рынке. Ведь в условиях резкого усиления конкуренции развитие текстильной промышленности является важной составляющей развития экономики республики. Более 30 % занятых в промышленности Узбекистана трудятся на текстильных предприятиях, их доля в общем объеме промышленного производства составляет более 22 %, а в объеме товаров народного потребления – более 55 %.

Растет объем хлопкового волокна, производимого в Узбекистане для внутреннего потребления, в том числе предприятиями «Узбекенгилсаноат». В последние годы возможности текстильных предприятий по экспорту готовой продукции значительно расширились за счет увеличения объемов производства, расширения ассортимента продукции и повышения качества. Внедряя замкнутый цикл производства товаров в виде готовых швейных изделий, текстильное предприятие широко использует возможности дальнейшего развития прядения, трикотажа, отделки, шитья, а также складского хозяйства. Готовая продукция экспортируется более чем в 75–80 % развитых стран, заполняя внутренний рынок. Выявление условий разработки стратегии выхода предприятий на международные рынки и изучение способов их обеспечения позволяет повысить эффективность ее положительного воздействия.

Расширение процесса структурной перестройки и осуществление экономических реформ в экономике Республики Узбекистан показывают, что нынешний процесс интернационализации производства очень важен. Высоко диверсифицированная экономика может достичь максимальной эффективности только в том случае, если она интегрирована в глобальный производственный процесс. Рост производства и реализации текстильной продукции, производимой в Узбекистане, неравномерен, изменчив, и реализация продукции превышает ее производство. Компания уделяет большое внимание расширению ассортимента продукции и одновременно использованию различных форм розничного обслуживания. Расширение процесса реконструкции и осуществление экономических реформ в экономике Республики Узбекистан показывают, что высокодиверсифицированная экономика может достичь максимальной эффективности только в том случае, если она будет интегрирована в глобальный производственный процесс. Развитие всех форм внешнеэкономических связей вытекает из объективных закономерностей распределения, необходимости расширения взаимовыгодных экономических связей с зарубежными странами и вывода их на новый уровень. Процесс производства и реализации текстильной продукции неразрывно связаны между собой и их взаимодействие высоко. В связи с этим важным является влияние бренда на стоимость продукции. Этот процесс является важным при создании бренда текстильной продукции.

Одной из актуальных задач сегодня является дальнейшее углубление реформ, развитие производства экспортоориентированной продукции на промышленных предприятиях, повышение эффективности предприятий, развитие и экспорт производства, выпуск качественных и доступных товаров народного потребления на основе эффективного использования имеющихся ресурсов. Активизация потребительского рынка, его пополнение товарами отечественного производства требуют всесторонней поддержки и поощрения отечественных товаропроизводителей. Для ускорения развития этого сектора в будущем необходимо совершенствовать инвестиционную политику, расширять сферу льгот, предоставляемых иностранным партнерам, проводить маркетинговые исследования, ускорить создание специализированных информационных центров.

Особое значение имеет изучение опыта производства экспортоориентированной продукции на промышленных предприятиях высокоразвитых зарубежных стран и их применение в практике нашей страны. Использование данного опыта в хозяйствующих субъектах страны приведет к увеличению эффективности дея-

тельности. Для развития экономики за счет привлечения в страну иностранных инвесторов необходимо решить проблему конвертации валюты. Данная процедура необходима для увеличения производства конкурентоспособной продукции благодаря созданию предприятий в партнерстве и эффективного использования совместных технологий. Таким образом, из вышеизложенного можно сделать вывод, что одной из основных задач нашей страны сегодня является углубление реформ, повышение эффективности предприятий, развитие производства и расширение экспорта, выпуск качественных и доступных товаров народного потребления на основе эффективного использования имеющихся ресурсов.

### Литература

1. *Эванс Дж.* Маркетинг / *Дж. Эванс, Б. Берман.* – М.: Экономика, 1990. – С. 114–115.
2. *Нестерова О.А.* Развитие институтов, определяющих инновационное поведение в экономике / *О.А. Нестерова, Л.Н. Сафиуллин* // Бизнес-структуры в условиях трансформации экономики: проблемы и перспективы развития / под ред. М.Х. Рабаданова, Р.А. Амирова, Г.У. Магомедбекова. – Махачкала: АЛЕФ, 2022.
3. *Ерёмин В.Н.* Маркетинг: основы и маркетинг информации / *В.Н. Ерёмин.* – М.: КНОРУС, 2006. – С. 83.
4. *Орлов И.Ю.* Информационный потенциал и процесс информатизации / *И.Ю. Орлов, Е.В. Евсеев* // Бизнес-структуры в условиях трансформации экономики: проблемы и перспективы развития / под ред. М.Х. Рабаданова, Р.А. Амирова, Г.У. Магомедбекова. – Махачкала: АЛЕФ, 2022.
5. *Бадртдинов Н.Н.* Развитие инструментов инновационного управления, ориентированного на будущего потребителя / *Н.Н. Бадртдинов* // Казанский экономический вестник. – 2016. – № 1 (21). – Ч. 1. – С. 66–70.
6. *Шмарин А.А.* Институциональные взаимосвязи в системе государственно-частного партнерства в обеспечении качества транспортных услуг / *А.А. Шмарин, Ф.С. Абдулганиев* // Казанский экономический вестник. – 2022. – № 1. – С. 34–36.
7. *Терешенко В.М.* Маркетинг: новые технологии в России. – СПб.: Питер, 2004. – С. 15.
8. *Котлер Ф.* Маркетинг менеджмент. – СПб., 1998. – С. 319.
9. *Бадртдинов Н.Н.* Направления трансформации законов ценообразования на рынке современных потребительских товаров / *Н.Н. Бадртдинов* // Сегодня и завтра российской экономики. – 2013. – № 59–60. – С. 91–94.
10. *Ерёмин В.Н.* Маркетинг: основы и маркетинг информации / *В.Н. Ерёмин.* – М.: КНОРУС, 2006. – С. 165.

## ЗАРУБЕЖНЫЙ ОПЫТ ФОРМИРОВАНИЯ И РАЗВИТИЯ ИННОВАЦИОННЫХ КЛАСТЕРОВ

**Гарифуллин Ильсур Наилевич**

*Казанский (Приволжский) федеральный университет, Казань, Россия*

*Аннотация.* Предложенный нами в работе двойственный методологический подход к исследованию инновационного кластера, во-первых, как устойчивой и ведущей организационно-экономической форме института нововведений и формирующейся цифровой экономики знаний (умной экономики), а во-вторых, как к непрерывному процессу получения инновационной ренты, предполагает анализ зарубежного, в первую очередь западного, опыта становления и развития инновационных кластеров в условиях новейших тенденций усиления процессов относительной деглобализации и фрагментации мирохозяйственных связей в ор-

ганизационно-экономическом аспекте, а также в аспекте присвоения. В методологическом отношении, как нами отмечается, правомерно исследовать становление и развития инновационных кластеров не с точки зрения их территориальной или отраслевой близости. Данный общий подход к кластерам вообще развивают американские и европейские экономисты. На наш взгляд, исходным принципом образования именно инновационных кластеров является превосходство (технологическое, организационное, логическое, продуктивное и сервисное, в первую очередь по качеству, а не по объему). В их достижении заложен экономический смысл создания инновационного кластера. Поэтому необходимым условием формирования инновационного кластера, в отличие от традиционных – промышленных, торговых, логистических, строительных и транспортных, является генерация новых знаний, создание ноу-хау и, соответственно, организация – группа изобретателей, разработчиков, первооткрывателей, их создающая.

*Ключевые слова:* инновация, инновационная рента, институциональная экономика, информационная рента.

В организационно-экономическом аспекте – на первую роль выходит способность создания эффективных сетевых структур, объединяющих разнородные субподрядные предприятия, обслуживающие ядро кластера (в лице подразделения НИОКР) на основе горизонтальной кооперации, межрегиональной и международной централизации научно-исследовательских и производственных подразделений кластера, а также коммерческих предприятий, способных тиражировать нововведения. В этом смысле инновационный кластер создаётся не для серийного выпуска продукции, а для повышения уровня конкурентоспособности в отраслях и регионах разных стран, а также создания новых точек роста вплоть до создания новых отраслей и секторов национальной экономики. Случайная концентрация на основе вертикальной интеграции не является ее признаком. Здесь проходит четкая целевая ориентированность на создание новейших нововведений. Важно отметить, что кластерная структура не заменяет собой отраслевую структуру экономики, а является ее надстройкой в виде относительно устойчивой организационно-экономической формы вертикальной и горизонтальной интеграции разнородных отраслей в единый межотраслевой хозяйственный комплекс.

Мировой опыт показывает, что в последние 30 лет процесс становления и развития инновационных кластеров проходил бурно. Постоянным лидером этого процесса выступали США с индексом ГИИ 5,7 в 2018 и 5,5 в 2020 гг. Китай с 4 места в 2018 переместился на второе место в мире в 2020 с индексом ГИИ 5.4. Россия занимала 6 место с ГИИ 3,5 в 2018 и 3,4 в 2020 гг. Мировые лидеры кластеризации наглядно представлены в Таблице 1.

*Таблица 1*

Мировые лидеры кластеризации 2018-2019 гг.

№	Страна	Интегр. оценка по ГИИ	№	Страна	Интегр. оценка по ГИИ	№	Страна	Интегр. оценка по ГИИ	Кластерная концентрация
№	Страна	2018 г.	№	Страна	2019 г.	№	Страна	2020 г.	2020 г.
1	США	5,7	1	Италия	5,5	1	США	5,5	1,00
2	Швейцария	5,5	2	Германия	5,4	2	Китай	5,4	0,99
3	Нидерланды	5,4	3	Швейцария	5,3	3	Швейцария	5,3	0,98
4	Китай	5,4	4	Китай	5,3	4	Германия	5,3	0,98
5	Япония	5,3	5	Нидерланды	5,2	5	Великобритания	5,3	0,97
6	Россия	3,5	101	Россия	3,4	95	Россия	3,4	0,30

При этом исторически сформировались две модели кластерной политики: либеральная в группе англосаксонских стран и Италии и дирижистская – во Франции, Германии, Китае, Австрии, Индии, России, Японии, Ближнем Востоке. Либеральная, традиционно формирует инновационные кластеры (ИК) снизу на основе рыночной кооперации, за счёт спонтанного развития кооперации науки и производств. Классический пример, Силиконовая долина в Калифорнии, где в 70 годы XX века фактически с нуля возникла новая компьютерная отрасль на базе Microsoft, Apple, хотя уже были гиганты ТНК в лице столетней Bell, и IBM, Intel, Hewlett-Packard. Но они шли традиционным консервативным путём промышленной электроники, копировали друг друга, тогда как первые две ворвались на рынок с новейшими разработками, и впервые создали персональный компьютер и сотовую телефонию не в военных целях, а для ширпотреба.

В условиях относительной деглобализации и фрагментации мирохозяйственных связей с 2016 года наметилась устойчивая тенденция к созданию закрытых инновационных кластеров, с одновременным процессом блокирования тиражирования новейших разработок. В основе этой тенденции находится нежелание ведущих западных стран США и Европы, на пороге начала 4 индустриальной революции делиться ноу-хау прежде всего с Китаем, Россией и третьими странами. Обостряется конкурентная борьба между Западом и Востоком (Китаем, Россией, Индией, ЮВА) в сфере внедрения новейших технологий в IT – разработки квантовых компьютеров и искусственного интеллекта (ИИ) и секторах телекоммуникаций (5G и 6G), внедрения новых поколений аккумуляторов для электромобилей.

Инновационный потенциал страны позволяет это сделать в ближайшее пятилетие. Ядром инновационного процесса в России традиционно является Военно-промышленный комплекс, где внедрены новейшие технологии и нововведения, не имеющие мировых аналогов, в том числе, например новое поколение электроники – фотонная микроэлектроника на базе лазерных технологий и оптоволоконных сетей. Их тиражирование и трансфер в гражданские отрасли позволит создавать новое поколение электронных устройств в России, которые по своей эффективности на порядок превосходят полупроводниковые технологии Запада.

При этом значительно возрастает ведущая роль инновационных кластеров в качестве базовой организационно-экономической формы инновационного процесса в мировой экономике. Интеграция искусственного интеллекта с 6G интернет-связью создаст интеллектуальные цифровые платформы с огромными функциональными возможностями в ведущих отраслях экономики – машиностроении, строительстве, транспорте, дизайне и легкой промышленности, ЖКХ. Тем самым в группе западных стран формируется умная экономика с умными городами и жильем, новым качеством потребления и сферы услуг.

Первые инновационные кластеры сформировались в Германии к середине XX века на базе немецких концернов Крупп, Мессершмит, Сименс, где произошла интеграция науки и промышленности в единый хозяйственный комплекс в целях создания новых поколений вооружений.

Они были родоначальниками ракетостроения и турбореактивных двигателей в мире. Затем в СССР в 50-ые годы XX века появились научно-производственные комплексы в Минатоме, Дубне, Арзамасе, Зеленограде, Красноярск. Их правомерно рассматривать как первые инновационные кластеры (ИК) вместе с германскими концернами, которые были нацелены на создание нововведений. В отечественной экономической литературе встречаются неверные мнения о том, что первыми ИК были компании Силиконовой долины в штате Калифорния в США в 70 годы XX века на уровне малого и среднего бизнеса, где появились творческие лаборатории (гаражная экономика). Ядром их кластера являлись относительно устойчивые группы изобретателей-инноваторов, которые заложили основы для создания



принципиально новых отраслей – компьютерной и телекоммуникаций – Microsoft, Intel, Apple.

Качественной особенностью советских ИК было полное доминирование государственного регулирования без наличия частного предпринимательства. Но это не значит, что не было рыночных конкурентных отношений между хозяйствующими субъектами-участниками кластеров. И. Сталин создавал параллельные ОКБ в различных секторах военно-промышленного комплекса с получением одинаковых задач по созданию новой техники. Затем, Экспертный совет отбирал наиболее перспективные разработки в авиации, танкостроении и других направлениях. С учетом советского опыта очевиден наиболее эффективный метод формирования инновационных кластеров – это сочетание, интеграция дирижистских и рыночных подходов на основе государственно-частного партнёрства, государственного субсидирования, финансовой поддержки фирм разработчиков.

Перекрестное владение акциями участников инновационного кластера, таким образом, является необходимым условием его стабильного функционирования и большей продолжительности существования. В России подобный положительный опыт инновационной системы США рассматривается, как правило, больше в негативном ключе как способ спрятать реальных собственников компаний (теневого владельца) и уйти от ответственности от кредиторов и выплата налогов, а положительные эффекты синергии и взаимной сплоченности и заинтересованности в конечных результатах деятельности не принимаются во внимание.

В США в таких перекрестных моделях корпоративного управления активную роль играют страховые, венчурные фонды, а также пенсионные фонды. Силиконовая долина в Калифорнии была инициатором создания так называемых фондов взаимочастия. Этот опыт развития инновационных кластеров переняли в Германии и Японии и стали гораздо чаще использовать у себя, чем в США к началу 2020 годов [1-2].

В отличие от России, где инновациями в основном занимаются крупные компании в доминирующих, бюджетообразующих секторах – нефтегазовом и нефтехимическом, а также прежде всего в военно-промышленном комплексе страны – в США после мирового кризиса 2008-2009 гг. принята программа кластерного инновационного развития на уровне регионов. В 2011 году подписан федеральный закон «Америка конкурирует 2010». В институциональном аспекте в рамках этой кластерной программы привлечены практически все министерства и ведомства США, при этом ведущую роль в программе играют Управление экономического развития, Администрация по вопросам занятости и профессиональной подготовки и Администрация по делам малого бизнеса [3].

Для экономики России важно учесть опыт США по привлечению малого бизнеса в инновационные программы различных отраслей. Так, Администрация по делам малого бизнеса (SBA) выделяет два основных направления в рамках Региональной кластерной инициативы – создание региональных инновационных кластеров и Кластеры в области передовых оборонных технологий. Фирмы, победившие в конкурсном отборе, получают годовые контракты с возможностью продления, где обеспечивается обучение персонала, консультирование заказчиков, наставничество, коммерциализация и трансферт технологий, и другие услуги по сопровождению инновационных процессов, которые в совокупности повышают качество экономического роста малого бизнеса. Практически каждый участник программы получил от 1,5 до 2,2 млн долларов.

Опыт США по формированию инновационных кластеров раскрывает интересный политэкономический феномен уменьшения меновой стоимости потребляемых инновационных продуктов и роста их потребительской стоимости (полезности) у потребителей, при одновременном падении производительности труда

у производителей в результате научно-технического прогресса. Один из первых, на этот феномен обратил внимание Клаус Шваб, и до сих он не получил своего экономического обоснования ни в зарубежных, ни в отечественных исследованиях [4]. Он отмечает, что «...в США производительность труда за период с 1947 по 1983 год в среднем увеличилась на 2,8%, за период с 2000 по 2007 на 2,6%, и только на 1,3% за период с 2007 по 2014 гг. В США производительность труда измеряется интегральным индикатором совокупной производительности факторов производства (TFP). Он отражает повышение эффективности производства в результате внедрения инноваций. «По данным Бюро трудовой статистики США рост TFP за период с 2007 по 2017 составил только 0,5% в год, что представляет собой значительное снижение по сравнению с годовым ростом в 1,4% за период с 1995 по 2007 год.» Весьма интересен также параллельный процесс роста рыночной капитализации у американских компаний, участников инновационного процесса. Так, в регионе «ржавого пояса» с традиционными машинными технологиями в Детройте в 1990 году совокупная рыночная капитализация Ford, Chrysler, General Motors составляла 36 млрд USD с выручкой 250 млрд долл., и числом персонала до 1,2 млн человек. А в Кремниевой долине в 2022 году рыночная капитализация трёх ее ведущих компаний Apple – 3 трлн долл., с выручкой 325 млрд долл., Microsoft – 2 трлн 300 млрд. долл., выручка – 215 млрд долл., Amazon – 1.3 трлн, долл., выручка – 450 млрд долл. Как видим, рыночная капитализация высокотехнологичных компаний превышает в сотни раз аналогичные показатели компаний индустрии 90 х годов – 36 млрд в 1990 г. в Детройте и 6,6 трлн долл. в 2022 г. в Калифорнии при в 10 раз меньшем числе сотрудников (1,2 млн чел. в Детройте в 90г и 137 тыс. чел. в Калифорнии в 2021 г.).

В классическом, марксистском понимании рост производительности труда детерминирован ростом производительности оборудования с одной стороны и ростом производительности живого труда без учета его интенсивности, с другой стороны. Чем выше производительность труда, тем ниже стоимость единицы созданного продукта, так как в единицу времени выпускается большее количество товаров и услуг. Применительно к инновационным продуктам в условиях перехода к 4 индустриальной (цифровой) революции предельные издержки при создании нововведений стремятся к нулю. Бесплатными становятся хранение, передача и тиражирование информации. А многократное расширение масштабов тиражирования также уменьшает стоимость единицы товара. При исчислении показателя TFP, тем самым не учитывается бесплатность большей доли получаемых товаров и услуг в процессе внедрения нововведений в реальный сектор экономики. При этом инновационные продукты более функциональны, чем традиционные товары, это значит, что их общественная и индивидуальная полезность (потребительная стоимость) не уменьшается, а увеличивается. Поэтому относительное падение производительности факторов производства (TFP) в статистике США следует считать, на наш взгляд мнимым.

Таким образом, опыт развития инновационных кластеров в США показывает одновременный рост потребительной стоимости у покупателей товаров и услуг и многократный рост рыночной капитализации у высокотехнологичных компаний, входящих в ИК при относительном снижении производительности факторов производства. На наш взгляд, данный феномен правомерно рассматривать как переходную тенденцию от 3 к 4 индустриальной революции.

### Литература

1. Ксенофонтowa О.Л. Опыт зарубежных стран по созданию и функционированию кластеров: модельный подход // Современные наукоемкие технологии. Региональное приложение. – 2015. – № 2(42). – С. 36–38.

2. *Тарахтиева Г.К.* Зарубежный опыт использования кластеров для инновационного развития экономики // Вестник науки и образования. – 2019. – № 10(64). – Ч. 3. – С. 42–45.

3. *Шваб К.* Четвертая промышленная революция. – М.: ЭКСМО, 2019. – С. 59–60.

4. *Ложникова А.В.* Рента в условиях модернизации и технологического развития: макро и макроэкономическая природа. – Томск, 2011. – С. 7.

5. *Дин А. Вочестер.* Пересмотр теории ренты // Вехи экономической мысли, рынки факторов производства. Т. 3. – СПб.: Экономическая школа, 1999. – С. 359.

6. *Шмарин А.А.* Институциональные взаимосвязи в системе государственно-частного партнерства в обеспечении качества транспортных услуг / А.А. Шмарин, Ф.С. Абдулганиев // Казанский экономический вестник. – 2022. – № 1. – С. 34–36.

7. *Орлов И.Ю.* Информационный потенциал и процесс информатизации / И.Ю. Орлов, Е.В. Евсеев // Бизнес-структуры в условиях трансформации экономики: проблемы и перспективы развития / под ред. М.Х. Рабаданова, Р.А. Амирова, Г.У. Магомедбекова. – Махачкала: АЛЕФ, 2022.

8. *Нестерова О.А.* Некоторые аспекты развития человеческого капитала в инновационной экономике / О.А. Нестерова, Р.Р. Гайзатуллин // Экономические науки. – 2021. – № 6. – С. 104–109.

9. *Яковец Ю.В.* Рента, антирента, квазиарента в глобально-цивилизационном измерении. – М, 2003. – С. 24.

10. *Rondoni A.* Consumer behaviour, perceptions, and preferences towards eggs: A review of the literature and discussion of industry implications / A. Rondoni, D. Asioli, E. Millan // Trends in Food Science and Technology. – 2020. – Vol. 106. – P. 391–401.

11. *Бадртдинов Н.Н.* Развитие инструментов инновационного управления, ориентированного на будущего потребителя / Н.Н. Бадртдинов // Казанский экономический вестник. – 2016. – № 1 (21). – Ч. 1. – С. 66–70.

12. *Нестерова О.А.* Развитие институтов, определяющих инновационное поведение в экономике / О.А. Нестерова, Л.Н. Сафиуллин // Бизнес-структуры в условиях трансформации экономики: проблемы и перспективы развития / под ред. М.Х. Рабаданова, Р.А. Амирова, Г.У. Магомедбекова. – Махачкала: АЛЕФ, 2022.

13. *Khanra S.* Factors influencing the adoption postponement of mobile payment services in the hospitality sector during a pandemic / S. Khanra, A. Dhir, P. Kaur, R.P. Joseph // Journal of Hospitality and Tourism Management. – 2020. – Vol. 46. – P. 26–39.

## **ПЕРСПЕКТИВЫ РАЗВИТИЯ СИСТЕМЫ БЫСТРЫХ ПЛАТЕЖЕЙ В РОССИЙСКОЙ ФЕДЕРАЦИИ**

**Салаватуллина Алина Ринатовна,  
Абдуллина Ильнара Аделевна,  
Рыбачкова Екатерина Дмитриевна**

*Казанский (Приволжский) федеральный университет, Казань, Россия*

*Аннотация.* В статье рассмотрены условия внедрения и перспективы развития системы быстрых платежей на территории РФ, а также проведен сравнительный анализ системы быстрых платежей в России и за рубежом.

*Ключевые слова:* цифровые технологии, система быстрых платежей, платежная система, безналичные платежи, центральный банк.

В современном быстро развивающемся мире, в условиях стремительного роста цифрового взаимодействия между людьми, удобные мгновенные безналичные расчеты становятся очевидной потребностью для потребителей финансовых услуг.

В международной практике под быстрыми или мгновенными платежами подразумевается сервис безналичных переводов и платежей для розничных клиентов, предлагающий свои услуги пользователям 24 часа в сутки 7 дней в неделю и обеспечивающий мгновенное (в течение секунд) подтверждение транзакции для ее участников, независимо от используемого платежного инструмента (перевода со счета, прямого списания, платежных карт и т.п.), а также механизмов клиринга и расчетов [4].

Последние годы как в развитых, так и в развивающихся странах происходит стремительное внедрение национальных систем быстрых платежей, ключевой особенностью которых выступает мгновенность. На сегодняшний день во всем мире насчитывается порядка 40 аналогичных систем.

Системы быстрых платежей в разных странах не имеют существенных отличий, однако присутствует ряд особенностей:

1) в Великобритании упор делается на поддержание безопасности – применяются блокчейн-технологии, в целях отслеживания коррупционных действий, попытки совершения террористических актов и мошенничества;

2) на азиатском рынке люди пользуются мгновенными переводами преимущественно через мессенджеры, игнорируя банковские приложения. В подобных случаях переводы средств осуществляются в чатах;

3) в Гонконге появилась возможность отправлять деньги не только по номеру телефона, но и по адресу электронной почты;

4) в Италии помимо перевода денежных средств, доступны переводы криптовалюты.

Страны мира прибегали к разным способам привлечения граждан к пользованию системой мгновенных переводов. Например, в КНР при регистрации лица в приложении Alipay, появляется возможность пользоваться релокацией без взноса страхового депозита. В Бразилии все финансовые структуры принудили предлагать гражданам подключиться к системе и, подобно РФ, запретили взимать комиссию.

С течением времени системы быстрых переводов смогут принять международный характер. Так, например, уже было объявлено Таиландом и Сингапуром о их совместной работе над созданием первой в мире трансграничной системы быстрых платежей.

В современных реалиях становления и развития банковской системы Российской Федерации наблюдается ряд изменений, которые характеризуются политикой Банка России как мегарегулятора в стабилизации существующих экономических процессов и оптимизации количества действующих кредитных организаций (КО) на банковском рынке с целью сохранения исключительно качественных, устойчивых и финансово эффективных участников системы [1].

Одним из таких изменений является внедрение Системы быстрых платежей (СБП) – совместный проект трех системообразующих структур: Банк России выступает в качестве оператора и расчетного центра, Национальная система платежных карт (НСПК) выполняет функцию операционного платежного и клирингового центра, а ассоциация «ФинТех» является площадкой для диалога с участниками финансового рынка.

На сегодняшний день СБП характеризуется как надежная и оперативная система, удовлетворяющая ключевым требованиям:

- удобство – простота осуществления перевода, доступные реквизиты получателя денежных средств (оплата товаров или услуг через QR-код, по номеру телефона, оплата по ссылке/кнопке);
- скорость – переводы осуществляются в онлайн режиме;
- функционирование в режиме 24/7/365;

- низкая стоимость – переводы средств в другие банки в пределах 100 000 рублей в месяц осуществляются без комиссии;
- различные пути и способы осуществления и получения перевода;
- функционирование платформы на всей территории РФ и в странах ЕАЭС;
- безопасность данных и переводов;
- завершение расчетов в Центральном банке РФ [2].

С момента запуска в 2019 году СБП в России популярность ее стабильно растет. Системой быстрых платежей пользуется каждый третий житель страны. По данным Банка России за три квартала 2022 года в СБП осуществлено около 2 млрд операций на сумму 9,3 трлн рублей, что существенно превышает аналогичные показатели за весь 2021 год. На текущий период к СБП подключено 212 банков. На рисунке 1 представлен объем операций через Систему быстрых платежей за все время ее функционирования в РФ. Исходя из полученных данных, можно сделать вывод, что объем операций растет и по сей день [5].



Рис. 1. Объем операций через СБП

Переводы через Систему быстрых платежей в интернет-банке стали особенно актуальны вследствие недавних санкций – из App Store и Google Play были удалены приложения отечественных банков. Уход сервисов электронных платежей для смартфонов Google Pay и Apple Pay также существенно повлиял на рост популярности СБП. Несмотря на прекращение функционирования привычных способов оплаты после ухода Mastercard и Visa, СБП позволяет осуществить платеж в штатном режиме посредством использования QR-кода в приложении банка или через СБПэй. При такого рода оплате необходимо учитывать, что поскольку реквизиты счета не задействованы и продавцы не платят банку комиссию за эквайринг, ряд банков перестали начислять кешбэк, и платить подобным способом можно не везде [7].

На данный момент у системы быстрых платежей существуют следующие сценарии:

- customer-to-customer – люди переводят средства друг другу;
- customer-to-business – физическое лицо переводит средства юридическому, например, оплачивает услуги;
- me2me – человек переводит деньги с одного счета на свои счета в других банках.

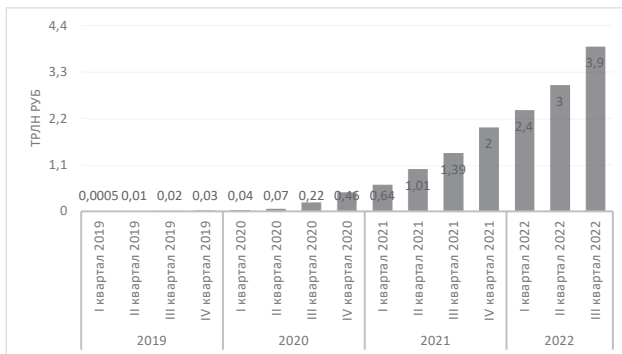
В процессе совершенствования системы у нее появятся и другие сценарии. В планах настроить переводы:

- между физлицами по инициативе получателя – станет возможным напомнить о возврате долга;

- от юрлица физлицу – организации смогут начислять посредством СБП зарплату работникам или вернуть средства клиентам за проданный некачественный товар;

- от физлица государству – при оплате штрафов, пошлин, налогов;
- от государства физлицу – при выдаче зарплаты, пособий, пенсий [3].

ЦБ РФ планирует в ближайшем будущем продолжить расширять возможности применения Системы быстрых платежей. Вскоре планируется интегрировать СБП в браузерные версии платежных инфраструктур банков, осуществлять через нее корпоративные расчеты и трансграничные переводы в дружеские страны. Как следует из проекта Банка России, все системно значимые кредитные организации будут обязаны к осени 2023 года внедрить оплату через СБП в свои интернет-банки. Это даст возможность потребителям финансовых услуг осуществлять переводы как со смартфонов, так и с компьютеров без использования мобильного приложения банка.

Без указаний Банка России коммерческие банки уже внедряют оплату посредством СБП в свои веб-версии. Подобную опцию предоставляют ВТБ, Промсвязьбанк, Росбанк, Россельхозбанк, МКБ, Тинькофф Банк и Совкомбанк. Платежи по СБП в веб-версии «Сбербанк Онлайн» доступны клиентам уже в текущем году. Газпромбанк и Альфа-Банк также работают над внедрением подобной функции.

С апреля 2024 года Банк России обяжет банки, работающие с СБП, обеспечить переводы между юрлицами. У системы низкие комиссии за эквайринговое обслуживание: для бизнеса ставка составит 0,7% от суммы платежа, для ряда категорий торговых точек – 0,4%, в случае оплаты картой комиссия составит не более 3%. Данное решение существенно облегчит взаимодействие бизнеса, станет особенно популярным в сфере закупок и торговли, при проведении крупных сделок между юридическими лицами, и также вытеснит и заменит корпоративные карты.

Кроме того, ЦБ РФ готовит запуск переводов в Армению, Белоруссию и Казахстан через Систему быстрых платежей. Пилотный проект по трансграничным переводам через СБП планируется запустить в конце 2022 года. При этом, первыми будут протестированы переводы через СБП в Белоруссию. В проекте уже подтвердили участие четыре банка: ВТБ, Промсвязьбанк, «Синара» и Новикомбанк. Позднее к этому списку могут присоединиться «Русский Стандарт», банк «Зенит» и Почта Банк. Сейчас российские банки тестируют взаимодействие с АО «НСПК» (клиринговый центр национального сервиса), который, в свою очередь, оттачивает работу с зарубежными системами. Предполагается, что в будущем можно будет совершать платежи через СБП и в другие страны ЕАЭС. Таким образом, трансграничные переводы через СБП могут стать легальной альтернативой SWIFT [6].

Внедрение в функционал СБП трансграничных переводов – по сути, этап развития независимой платежной системы РФ, считает руководитель группы рейтингов финансовых институтов АКРА Валерий Пивень. Он добавил, что с учетом сохраняющегося объема платежей между физическими лицами стран СНГ, а также снижением возможности осуществления переводов денежных средств в условиях отключения РФ от крупных карточных систем, можно ожидать, что спрос на новую услугу будет значительным.

По мнению экспертов, развитие трансграничных переводов через СБП будет зависеть от того, захотят ли ее поддерживать зарубежные банки в условиях повышенных рисков попасть под вторичные санкции. При этом, СБП, как сервис, станет драйвером изменения клиентского опыта, а ее востребованность повысится за счет расширения функционала.

Таким образом, внедрение Системы быстрых платежей (СБП) – ключевое нововведение в платежной системе и в системе безналичных платежей в РФ за последние годы. За счет существенного снижения стоимости комиссии быстрых

переводов между разными банками для конечного потребителя, ослабляется межбанковский барьер при переводах между физическими лицами. Перспективой развития СБП может также стать подключение других стран к системе, но при выполнении определенных требований. На рассматриваемую систему возлагаются большие надежды, связанные с упрощенным процессом проведения переводов и платежей, а также определением тарифов.

### Литература

1. Дарякин А.А. Влияние институциональных изменений банковского сектора Российской Федерации на развитие финансового бизнеса / А.А. Дарякин, С.Г. Цзе // Экономика и предпринимательство. – 2019. – № 5 (106). – С. 900–903. – URL: <https://www.elibrary.ru/item.asp?id=39237934> (дата обращения: 04.11.2022).
2. Официальный сайт Системы быстрых платежей. – URL: <https://sbp.nspk.ru/> (дата обращения: 02.11.2022).
3. Как будет расти и развиваться СБП в 2022 году. – URL: <https://vc.ru/talkbank/389911-kak-budet-rasti-i-razvivatsya-sbp-v-2022-godu-perevody-mezhdu-yurlicami-servisy-c2g-i-g2c-razvitie-sbpeu> (дата обращения: 02.11.2022).
4. Обзор мирового опыта использования систем быстрых платежей и предложения по внедрению в России, декабрь 2017. – URL: [http://www.cbr.ru/content/document/file/36010/rev\\_pay.pdf](http://www.cbr.ru/content/document/file/36010/rev_pay.pdf) (дата обращения: 02.11.2022).
5. Система быстрых платежей ЦБ РФ. – URL: <https://sbp.nspk.ru/> (дата обращения: 04.11.2022).
6. ЦБ прорабатывает возможность переводов в Армению и Казахстан через СБП. – URL: <https://www.banki.ru/news/lenta/?id=10973837> (дата обращения: 03.11.2022).
7. Как расплатиться телефоном. Все оставшиеся способы. – URL: <https://www.banki.ru/news/daytheme/?id=10975016> (дата обращения: 04.11.2022).

## АНАЛИЗ ПРОБЛЕМ ОБЕСПЕЧЕНИЯ ЦИФРОВОЙ ЭКОНОМИКИ РОССИИ ИТ-КАДРАМИ

**Биксон Алиса Максимовна,  
Кузьмин Михаил Сергеевич**

*Казанский (Приволжский) федеральный университет, Казань, Россия*

*Аннотация.* Работа посвящена исследованию четко прослеживаемой в последнее время проблемы дефицита отечественных ИТ-специалистов. На основе анализа статистической информации и нормативно-правовых документов показаны возможные пути ее решения за счет реализации федеральных программ и проектов, а также за счет бенчмаркинга образовательных технологий из зарубежных стран.

*Ключевые слова:* цифровая экономика, ИТ-кадры, ИТ-образование, дефицит кадров.

Последнее десятилетие характеризуется активным внедрением информационных технологий в различные сферы жизни общества. Особое место занимает в этом процессе цифровизация экономики, представляющая собой внедрение инфокоммуникационных технологий в экономические взаимоотношения хозяйствующих субъектов. Это может быть объяснено тем, что ежедневно обществом и отдельным человеком производится большое количество данных, чаще всего в цифровом виде. Такие данные необходимо обрабатывать. Обработка больших объемов данных и использование результатов их анализа по сравнению с традиционными формами хозяйствования позволяют существенно повысить эффектив-



ность различных видов производства, технологий, оборудования, хранения, продажи, доставки товаров и услуг. В этой связи формируется категория «цифровая экономика», под которой понимается хозяйственная деятельность, где ключевым фактором производства являются данные в цифровом виде. Это определение закреплено в Указе Президента РФ от 9 мая 2017 г. № 203 «О Стратегии развития информационного общества в Российской Федерации на 2017–2030 годы» [1]. Кроме того, формирование цифровой экономики является вопросом национальной безопасности России, а для ее развития необходимы ресурсы, специалисты и участие общества.

В настоящее время по целому ряду причин сформировался дефицит квалифицированных специалистов в отечественной IT-отрасли. Согласно статистическим данным, их доля составляет 2,4% от экономически активного населения, что, во-первых, вдвое меньше по сравнению с данным показателем в Великобритании, цифровая экономика которой во многом похожа на российскую, во-вторых, втрое меньше, чем у соседней Финляндии. В среднем по Европе аналогичный показатель составляет 3,9% [2]. Более 45% руководителей отечественных компаний указывает на не укомплектованность IT-кадрами их штатов. По оценкам экспертов Министерства цифрового развития, связи и массовых коммуникаций Российской Федерации, к 2024 году дефицит квалифицированных кадров в IT-сфере может достичь 1 млн человек, а к 2030 году достигнет 3 млн человек [3]. По этой причине необходимо решение проблемы повышения качества подготовки кадров, что является первоочередной задачей, без решения которой у нашей страны не будет технологического будущего.

Стоит отметить, что в последнее время на проблему дефицита IT-кадров существенно влияет проблема «утечки умов». За несколько прошедших десятилетий Россию покинуло значительное количество ведущих и потенциальных специалистов, что привело к оттоку капитала отрасли, оцениваемому в 4–5 трлн. долл. США [4]. По причине того, что IT-специалисты экстерриториальны, в связи с санкциями, наложенными на РФ со стороны западных стран, произошел их массовый отъезд, что повлекло за собой резкий дефицит кадров, насчитывающий порядка 170 тыс. человек, при существующей в данный момент занятости в отрасли 1 млн. специалистов.

На решение сложившейся проблемы было значительно увеличено бюджетное финансирование, направленное на обеспечение подготовки IT-специалистов, предоставление Правительством РФ ряда специальных льгот. Однако, проблема дефицита IT-кадров может заключаться в низкой эффективности проведения реформы образования и отсутствием взаимодействия образовательных учреждений с субъектами бизнеса.

Тем не менее, предпринимаемые усилия по решению указанной проблемы государством заключаются в разработке и реализации целого ряда проектов, включая национальную программу «Цифровая экономика» с федеральными проектами «Кадры и образование» и «Развитие кадрового потенциала ИТ-отрасли», программу стратегического академического лидерства «Приоритет-2030», национальный проект «Цифровые профессии».

Национальная программа «Цифровая экономика» [5] предполагает ежегодную подготовку 1 млн человек-специалистов IT-отрасли, разработку форм ускоренного образования, направленного на удовлетворение потребности цифровой экономики в кадрах. Затраты на ее реализацию до 2024 года составляют 5 млрд. руб. в год. В основу реализации программы положена разработка базовой модели и перечня ключевых компетенций цифровой экономики, увеличение числа обучающихся по IT-направлениям, обеспечение запросов компаний цифровой экономики на ключевые компетенции. Согласно паспорту программы, к 2024 году не менее

800 тыс. выпускников системы профессионального образования должны владеть компетенциями в области информационных технологий на среднемировом уровне, аналогичный показатель в системе высшего образования будет составлять не менее 120 тыс. выпускников.

В программу входит федеральный проект «Кадры и образование», целями которого являются, во-первых, создание системы мотивации граждан по освоению необходимых компетенций и участию в развитии цифровой экономики России, во-вторых, создание ключевых условий для подготовки кадров цифровой экономики. С другой стороны, работодатели должны содействовать развитию персонала с учетом требований цифровой экономики. Также в рамках реализации проекта «Кадры и образование» был запущен подпроект «Цифровые профессии», позволяющий гражданам РФ получить IT-образование с возмещением государством затрат в размере 50% стоимости обучения. Обучение проводится по 29 направлениям, которое предоставляют ведущие онлайн-платформы и часть ВУЗов России. Продолжительность обучения составляет не менее 250 академических часов, из которых 11 посвящены изучению основ программирования. На эти цели из федерального бюджета было выделено 2,9 млрд. руб.

Еще одним государственным проектом, позволяющим решить проблему дефицита IT-кадров, является программа стратегического академического лидерства «Приоритет-2030» [6]. В ее основе лежит целевой показатель по формированию более 100 прогрессивных современных университетов – центров научно-технологического и социально-экономического развития страны к 2030 году. Участниками программы становятся университеты, прошедшие серьезный отбор по ряду критериев. В проекте предусмотрено два направления подготовки. Первое подразумевает подготовку обучающихся по специальностям и направлениям подготовки в IT-сфере, второе – по специальностям и направлениям подготовки, не отнесенным к IT-сфере. К концу 2022 года участниками программы являются 115 университетов страны. Они создали «цифровые кафедры», на которые зачислено более 80 тыс. студентов, к тому же, планируется, что это число превысит 110 тыс. человек. Более 500 программ, по которым ведется обучение на «цифровых кафедрах», прошли независимую экспертизу и получили высокую оценку представителей IT-отрасли.

Другим аналогичным проектом является федеральный проект «Развитие кадрового потенциала IT-отрасли» [7]. На его реализацию из бюджета РФ выделено 27 млрд. руб. Основными направлениями данного федерального проекта являются: работа со школьниками, которой будет заниматься Центр компетенций по кадрам цифровой экономики на базе Университета 2035; развитие цифровых кафедр в вузах, подобные которым уже функционируют в формате дополнительного образования в вузах-участниках программы «Приоритет 2030»; создание системы внешней оценки обучения студентов на цифровых кафедрах. В результате обучения на «цифровых кафедрах» студенты-участники проекта получают свидетельство о дополнительном профессиональном образовании вместе с основным дипломом. Студенты направлений, не связанных с IT, получают вторую квалификацию в цифровой отрасли, и эта специальность будет указана в дипломе.

Образовательные программы позволят студентам сформировать востребованные цифровые компетенции. До 2024 года на «цифровые кафедры» планируется принять 385 тыс. человек. Кроме того, 100 тысяч учеников 8–11 классов начнут изучать языки программирования на бесплатных двухлетних курсах, что станет дополнением к программам общего образования. Преподаватели также будут совершенствовать свои цифровые компетенции. В течение года на базе АНО ВО «Университет Иннополис» обучение пройдут 18 тыс. преподавателей. Кроме того, более 40 профессиональных стандартов будут актуализованы в соответствии с потребностями рынка. Для проверки компетенций выпускников в рамках

«цифровых кафедр» на базе АНО ВО «Университет Иннополис» сформирован ассесмент-центр, а для контроля знаний преподавателей, прошедших курсы повышения квалификации, созданы Опорный образовательный центр и Единый методический центр [8]. Учащимся будут предложены тесты и кейсы в соответствии с тематикой их программ дополнительной профподготовки.

Помимо выше перечисленных проектов направление «Кадры и образование» включает грантовую поддержку для одаренных обучающихся в области математики, информатики и технологий. Планируется, что к его окончанию количество таких обучающихся составит 33,3 тыс. человек. Реализация федерального проекта подразумевает проведение профильных смен в области математики и информатики, технологий цифровой экономики в детских оздоровительных лагерях. По плану к 2024 году в них примут участие 133,6 тыс. детей. По программам развития цифровой грамотности населения к окончанию проекта должны обучиться 10 млн. человек [9].

Все рассмотренные федеральные проекты уже вносят свой достаточно весомый вклад в решение исследуемой проблемы, однако необходимо указать на еще одну специфическую особенность. Для решения задачи обеспечения цифровой экономики России ИТ-кадрами может быть использован бенчмаркинг иностранных систем образования. И с этой точки зрения первостепенное значение приобретает, в первую очередь, цифровая трансформация образования, под которой принято понимать внедрение новых форм подготовки кадров, укрепление связей цепочки «школа – ВУЗ – бизнес», развитие программ дополнительного ИТ-образования и т.д.

В российских учебных заведениях традиционно отмечается высокий уровень преподавания естественно-научных дисциплин. Университеты страны являются не только учебными заведениями, но и научными школами. Математическая наука, весьма необходимая для ИТ-отрасли, является одной из ведущих областей знаний и в российской системе образования сориентирована на формирование фундаментальных, глубоких, обширных знаний. Несколько иная ситуация сложилась за рубежом. В иностранных ВУЗах программы обучения сориентированы на узконаправленные новые профессии. Многие зарубежные ВУЗы предоставляют студентам возможность получения специальности, которой в России еще нет или же она включена в обучение в рамках какой-либо профессии широкого профиля. Так, например, знания по профессии DataScientist в России чаще всего можно получить как дополнительный платный курс, в то время как в ВУЗах США или Канады имеется необходимая программа для получения этой профессии в рамках основной образовательной программы.

Следует отметить, что в России все еще не решена проблема с организацией стажировок. Многие компании не готовы принимать студентов на стажировку без необходимого опыта и знаний. Кроме того, в системе высшего образования имеется ряд сложностей с направлением обучающихся на производственную практику, в рамках которой студент с базовым уровнем знаний будет трудоустроен на работу с минимальной оплатой труда и получит на ней практические навыки. За рубежом такая производственная практика интегрирована во многие программы образования, без нее нельзя получить диплом по окончании учебного заведения. Например, в ВУЗах Великобритании обучение на протяжении 4 лет сопряжено с обязательной стажировкой в компании в течение всего учебного года. В канадских ВУЗах организованы карьерные центры с биржей вакансий. Причем вакансии в ВУЗ направляют сами компании, поскольку они заинтересованы в молодых кадрах, а студенты, в свою очередь, имеют мотивацию к работе. На этом этапе взаимодействия работодателей с университетами и прослеживается часть цепочки «школа – ВУЗ – компания». Таким образом, компании могут обеспечить свой стабильный рост за счет формирования кадрового резерва собственных молодых специалистов

из числа студентов университетов. В нашей стране на данный момент подобная практика внедрена только лишь в некоторых крупных компаниях, включая Яндекс и Тинькофф. Это может быть объяснено тем, что в России федеральным государственным образовательным стандартом predetermined перечень предметов, который содержит как специальные дисциплины для приобретения профессии, так и общеобразовательные предметы для развития личности. Во многих зарубежных странах перечень предметов для получения специальности не predetermined, предусматриваются обязательные и необязательные предметы, за каждым обучающимся закреплен научный руководитель, который помогает студентам определиться с выбором предметов, советует курсы, необходимые для будущей профессии, следит за успеваемостью, помогает формировать расписание и т.д.

Как уже было нами описано выше, образование должно основываться на взаимосвязи цепочки «школа – вуз – компания». Школа, как первое учебное учреждение в этой цепочке и как фундамент всего образования, требует также особого внимания. На данный момент такие крупные компании, как Яндекс, и некоторые ВУЗы, включая, ФГАОУ ВО «Казанский (Приволжский) федеральный университет», АНО ВО «Университет Иннополис» и другие, предоставляют дополнительные курсы IT-образования для школьников. Однако это все же дополнительные курсы, позволяющие получить знания по будущей профессии. Общие образовательные программы в школах, включая получение знаний по информатике, требуется своевременно актуализировать в ответ на изменяющиеся запросы рынка труда и компаний. Что касается программ дополнительного образования в ВУЗах, они активно развиваются в рамках вышеупомянутых проектов и благодаря инициативе самих компаний. Большинство крупных IT-компаний инвестируют средства в собственные образовательные программы и развивают партнерство с вузами – например, «Яндекс», Сбер, Parallels и другие сотрудничают с МФТИ, Mail.ru Group – с МГТУ им. Баумана.

Стоит также отметить, что работа по профориентации в школах ведется недостаточно качественно. Ярким примером обратной ситуации может служить опыт профориентации школьников в Японии. Начиная с 7 класса, каждый учащийся за год должен попробовать себя в 16 профессиях из разных сфер. Параллельно с этим ведется мониторинг деятельности ученика. В результате проведения такой работы формируются необходимые рекомендации и указания, а также предлагается индивидуальная программа по профессиональной самореализации. При таком подходе к окончанию среднего общего образования потенциальный абитуриент ВУЗа будет достаточно осведомлен о будущей профессии, в ВУЗах может быть сокращено количество отчисляемых обучающихся по неуспеваемости. Государство, в свою очередь, получит сформированные кадры с конкретными целями, а значит, будущих высококлассных специалистов.

Таким образом, подводя итог проведенному исследованию, можно сделать следующие выводы. Нами установлено, что в настоящее время по целому ряду причин сформировался дефицит квалифицированных специалистов в отечественной IT-отрасли. Решению проблем обеспечения цифровой экономики России IT-кадрами может способствовать реализация целого ряда национальных программ и проектов, использование бенчмаркинга иностранных систем образования, взаимодействие с работодателями, усиление работы по профориентации школьников и целый ряд других мер.

### Литература

1. Указ Президента Российской Федерации от 09.05.2017 г. № 203 «О Стратегии развития информационного общества в Российской Федерации на 2017–2030 годы». – URL: <http://kremlin.ru/acts/bank/41919> (дата обращения: 20.10.2022).

2. Развитие кадрового потенциала ИТ-отрасли (федеральный проект). – URL: [https://www.tadviser.ru/index.php/Статья:Развитие\\_кадрового\\_потенциала\\_ИТ-отрасли\\_\(федеральный\\_проект\)](https://www.tadviser.ru/index.php/Статья:Развитие_кадрового_потенциала_ИТ-отрасли_(федеральный_проект)) (дата обращения: 26.10.2022).
3. Цифровая трансформация в сфере образования. – URL: <https://digital.gov.ru/ru/activity/directions/810/> (дата обращения: 26.10.2022).
4. Новостной ресурс «Мел». – URL: [https://mel.fm/zhizn/istorii/5698170-career\\_counseling](https://mel.fm/zhizn/istorii/5698170-career_counseling) (дата обращения: 29.10.2022).
5. Министерство цифрового развития, связи и массовых коммуникаций Российской Федерации. – URL: <https://digital.gov.ru/ru/activity/directions/858/> (дата обращения: 06.11.2022).
6. Программа стратегического академического лидерства «Приоритет 2030». – URL: <https://priority2030.ru/> (дата обращения: 06.11.2022).
7. Национальный проект «Развитие кадрового потенциала ИТ-отрасли». – URL: <https://digital.gov.ru/ru/activity/directions/1085/> (дата обращения: 07.11.2022).
8. Университет Иннополис. – URL: <https://innopolis.university/> (дата обращения: 07.11.2022).
9. Кадры для цифровой экономики. – URL: <https://digital.gov.ru/ru/activity/directions/866/> (дата обращения: 07.11.2022).

## **ЭКОНОМИКО-ТЕОРЕТИЧЕСКИЕ ОСНОВАНИЯ ФОРМИРОВАНИЯ И ВИДЫ КРАУДСОРСИНГА В СИСТЕМЕ МЕНЕДЖМЕНТА ОРГАНИЗАЦИИ**

**Булатова Маргарита Дмитриевна**  
*ООО «Фабрика предпринимательства», Москва, Россия*

*Аннотация.* В статье рассмотрены основные экономико-теоретические основания формирования и развития краудсорсинга как инновационной управленческой технологии. Выделена взаимосвязь краудсорсинга с такими основными школами и направлениями экономической мысли, как общая теория проектного менеджмента, институциональная и неинституциональная экономика, концепция синергетики применительно к социально-экономическим процессам. Предложена классификация видов краудсорсинга по наиболее значимым экономическим и управленческим признакам. Рассмотрены особенности проявления отдельных видов краудсорсинга в современных условиях хозяйствования.

*Ключевые слова:* краудсорсинг, менеджмент организации, управление проектами, социальное управление, институциональная экономика, транзакционные издержки.

Эффективность развития современных организаций различных форм собственности и отраслей экономики в значительной степени зависит от качества использования инновационных управленческих технологий, одной из которых является краудсорсинг. В соответствии с предлагаемым подходом, краудсорсинг представляет собой особый социально-экономический институт коллективной разработки и принятия управленческих решений, основанный на максимально широком использовании положительного синергетического потенциала синтеза знаний, навыков и компетенций различных экономических субъектов. Хотя отношения краудсорсинга начали активно использоваться в рамках управленческой деятельности предприятий и проектов в 2000 – 2010 г.г., по нашему мнению, можно выделить ряд более ранних институтов и механизмов, имеющих выраженные

черты краудсорсинга, а именно: а) теория и практика коллегиального экспертного оценивания, в т.ч. основанная на привлечении широкого круга независимых отраслевых экспертов и консультантов из различных областей экономики; б) институт “кружков качества”, имевший широкое распространение в промышленной системе Японии в 1960 – 1980 г.г. и в определенной степени сохранившийся до настоящего времени – в рамках такого рода института происходило широкое обсуждение проблем обеспечения качества развития отдельных производственных проектов и программ, к которому привлекались на добровольных началах в том числе низовые работники, сотрудники смежных организаций; по оценке, в частности, Ч. Макмиллана, институт «кружков качества» являлся одним из базовых факторов интенсивного роста японской промышленности, активизации ее инновационного потенциала во второй половине XX в. [6, с.54]; в) механизмы научно-технической экспертизы, функционировавшие в социалистической экономике СССР в 1940 – 1980 г.г., в рамках которых в том числе использовались технологии отправки спорных научно-технических проектов по широкому кругу НИИ и КБ для получения существенного спектра различных научно-практических оценок; при этом экспертами могли быть и представители иных отраслей науки и народнохозяйственного комплекса [4, с.39].

Основные экономико-теоретические основания формирования и развития современной концепции краудсорсинга систематизированы автором следующим образом: современная теория и методология краудсорсинга в рамках управления проектами и стартапами формируется и развивается на основании синтеза положений таких основных школ и направлений экономической мысли, как неоклассическая экономическая теория, парадигмы институциональной и неинституциональной экономики. Неоклассическая экономическая наука формирует основные принципы развития такого направления постиндустриального технологического уклада, как цифровая экономика, которая является основной информационно-коммуникационной средой реализации проектов современного краудсорсинга; в ее рамках используется инструментарий эконометрических функций и иных направлений количественного экономико-статистического анализа, которые могут быть применены в том числе для исследования эффективности краудсорсинговых отношений.

В парадигме институциональной экономической теории рассматривается влияние основных формальных и неформальных социально-экономических институтов, в частности институтов собственности, корпоративного управления, независимого арбитражного суда, саморегулируемых организаций и др., на характер реализации различных финансово-экономических процессов, в т.ч. развитие института краудсорсинга. Кроме того, функционирование института и механизмов краудсорсинга в современных условиях хозяйствования тесным образом коррелирует с процессами развития ряда специальных институтов, таких, в частности, как институт высшего образования. В частности, направления взаимосвязи института высшего образования и механизмов краудсорсинга исследуются такими учеными, как Т.Ф. Палей [7, с.141], М.Д. Джамалдинова [3] и др. В системе координат неинституциональной экономической теории рассматриваются такие основные аспекты краудсорсинга, как влияние последнего на уменьшение трансакционных издержек инициаторов инвестиционных проектов и стартапов, развитие и совершенствование контрактных отношений субъектов предпринимательства, модернизацию структуры и инфраструктуры различных типов отраслевых рынков и т.п. Наконец, непосредственными методическими основаниями развития современной теории и прикладного инструментария управления краудсорсинговыми инициативами являются общая теория проектного менеджмента, теория экономической кооперации и интеграции и теория синергетики, рассматриваемая касательно экономических и управленческих процессов.

Следует отметить, что в специальной литературе недостаточно системно освещен и вопрос о классификации видов краудсорсинга. Соответственно, нами разработана дифференциация видов краудсорсинговой деятельности по наиболее значимым управленческим признакам (таблица 1).

Таблица 1

Классификация основных видов краудсорсинга  
(по материалам собственных исследований)

Классификационные признаки	Виды краудсорсинга
1. Объект краудсорсинга	– изолированный инвестиционный или инновационный проект; – финансово-инвестиционный стартап; – хозяйственная деятельность организации в целом; – социальные, экологические, общественно-политические и т.п. инициативы
2. Влияние краудсорсинга на функции менеджмента экономического объекта	– краудсорсинг, используемый исключительно на функции анализа и экспертизы экономического объекта; – краудсорсинг, применяемый для формирования креативного потенциала экономического объекта; – краудсорсинг, используемый в различных формах для реализации всех или большинства функций управления экономическим объектом
3. Значимость краудсорсинга для управления объектом	– стратегический краудсорсинг; – тактический краудсорсинг; – оперативный краудсорсинг.
4. Регулярность использования краудсорсинга	– разовый краудсорсинг; – периодический краудсорсинг; – постоянно используемый краудсорсинг.
5. Возмездность краудсорсинга	– безвозмездный для его участников краудсорсинг; – финансово возмездный краудсорсинг; – краудсорсинг, предоставляющий его субъектам дополнительные преференции в пользовании продукцией или услугами проекта.
6. Характер использования цифровых платформ	– краудсорсинг, реализуемый в офф-лайн экономическом пространстве; – краудсорсинг, осуществляемый на основе универсальных цифровых платформ; – краудсорсинг, механизмы которого реализуются посредством использования специализированных цифровых платформ (цифровой платформенный краудсорсинг).
7. Социальная эффективность краудсорсинга	– социально эффективный краудсорсинг; – социально деструктивный краудсорсинг; – псевдокраудсорсинг.

Как показано в таблице 1, в зависимости от объекта можно дифференцировать краудсорсинг на такие основные виды, как краудсорсинг инвестиционных проектов, стартапов, социальных проектов и программ, а также хозяйственной деятельности организаций различного профиля в целом. При этом изначально, как отмечают, в частности В.В. Василькова и А.А. Кольцов, краудсорсинг применялся исключительно для развития проектов социально-благотворительного и общественно-политического характера [2, с.59]. С начала 2010 г.г. началось активное использование технологий краудсорсинга в сфере управления коммерческими проектами и финансово-инвестиционными стартапами – собственно, данный объект



краудсорсинг в настоящее время является основным. Наконец, с точки зрения экономического объекта можно выделить краудсорсинг деятельности организации в целом, который обычно имеет достаточно длительный характер (широкое привлечение студентов и ППС для решения различных проблем развития современных организаций ВО; привлечение на краудсорсинговой основе вкладчиков и иных контрагентов ПАО «Сбербанк» для совершенствования стратегии его финансово-экономического развития, реализуемое с 2012 г. и др. [5, с.32]).

Важное значение имеет классификация краудсорсинга с точки зрения его влияния на функции менеджмента инициатора инвестиционного, социального проекта или же стартапа. Так, традиционно краудсорсинг применяется преимущественно для сбора краудсорсерами специальной информации по проекту, ее обработки, а также генерирования и последующего совершенствования креативных идей в сфере развития объекта краудсорсинговой деятельности. Вместе с тем, по нашему мнению, достаточно перспективным является краудсорсинг, ориентированный на совершенствование широкого спектра функций управления проектами или стартапами, таких как планирование, организация развития проекта, совершенствование мотивационных механизмов, реализуемых в его рамках, контроль над проектом. Краудсорсинг, в соответствии с разработанной нами классификацией, может быть использован для решения как оперативных и тактических, так и стратегических задач управления проектами или стартапами. Следует отметить, что по поводу возможности использования потенциала краудсорсинга в сфере стратегического менеджмента в специальной литературе отсутствует единство мнений. Так, по мнению С. Бланка и Б. Дорфа, использование краудсорсинга для решения стратегических задач развития проектов достаточно проблематично ввиду того, что задачи такого рода требуют наличия специальных отраслевых компетенций, достаточно глубоких навыков, которыми абсолютное большинство краудсорсеров, как правило, не обладает [8, с.117]. Напротив, один из ведущих современных специалистов в области теории и практики стратегического проектного менеджмента И. Адизес считает, что привлечение потенциала краудсорсеров для обоснования отдельных направлений стратегии развития организаций или проектов вполне допустимо, поскольку подобный подход позволяет определенным образом расширить креативные возможности формирования стратегических ориентиров развития управляемого экономического объекта [1, с.127].

По нашему мнению, возможность использования стратегического краудсорсинга в рамках менеджмента компаниями или проектами вполне возможно и целесообразно. Вместе с тем, непосредственно результаты разработок краудсорсеров достаточно рискованно использовать для обоснования стратегии управления; результаты их деятельности необходимо подвергать комплексной экспертизе с привлечением потенциала квалифицированных отраслевых консультантов и, собственно, аналитиков и руководящего состава компании или проекта.

В зависимости от регулярности использования целесообразно дифференцировать краудсорсинг на разовый, регулярный и постоянный. В зависимости от такого рода дифференциации может существенным образом различаться содержание цифровой платформы, используемой для организации и осуществления краудсорсинговой деятельности. Как было отмечено ранее, безвозмездность нецелесообразно рассматривать в качестве ключевого, неотъемлемого признака краудсорсинга, как экономического понятия. Соответственно, в рамках предлагаемой классификации нами выделен такой вид краудсорсинга, как возмездный краудсорсинг. При этом возможными вариантами возмездных финансово-экономических отношений краудсорсера и краудсорсеров могут быть: прямая оплата услуг краудсорсеров; участие краудсорсеров в розыгрышах призов, иных аналогичных маркетинговых акциях; возможности наиболее производительных краудсорсе-

ров участия в распределении прибылей проектов или стартапов; заключение для наиболее производительных краудсорсеров трудового договора с компанией или инициатором проекта для дальнейшего использования трудового потенциала на основе отношений занятости; получение краудсорсерами услуг цифровых проектов или стартапов, в соуправлении которыми они принимали участие, на льготных условиях.

Наконец, предлагается дифференцировать краудсорсинг на социально эффективный, социально деструктивный и псевдокраудсорсинг. В этой связи следует отметить, что в специальной литературе доминантным является подход, в соответствии с которым практически любой краудсорсинг рассматривается как социально позитивный механизм. С такого рода подходом нельзя в полной мере согласиться. Действительно, в подавляющем большинстве случаев осуществление краудсорсинговой деятельности генерирует положительный социальный эффект как для самого экономического объекта краудсорсинга, так и для краудсорсеров (в части совершенствования их знаний, наработки опыта, повышения степени эффективной интеграции в систему социальных коммуникаций и т.п.). Вместе с тем, могут существовать и социально деструктивные варианты краудсорсинга, такие, в частности, как: а) использование услуг краудсорсеров вне действующего контрактного правового пространства; б) применение потенциала краудсорсинга для осуществления социально негативных проектов в пространстве цифровой экономики, например для организации деятельности виртуальных финансовых пирамид, иных аналогичных мошеннических проектов в сети Интернет; в) использование отдельных групп краудсорсеров для реализации ряда явно преступных проектов, например для распространения через отдельные ресурсы сети Интернет наркотических средств (деятельность определенных групп граждан, имеющая формальные признаки краудсорсинга, активно используется в пространстве telegram-каналов в 2015 – 2020 г.г. для реализации т.н. “закладочных” схем распространения наркотических средств, которые достаточно сложно выявить органам охраны правопорядка).

Помимо социально деструктивного краудсорсинга, нами предлагается использовать термин «псевдокраудсорсинг». Под псевдокраудсорсингом при этом понимается деятельность по управлению проектами или стартапами, имеющая формальные признаки краудсорсинга, но осуществляемая не для повышения эффективности проектного менеджмента, а для иных целей теневого характера, в частности нецелевого использования финансовых ресурсов организаций или инвесторов в проекты. В рамках псевдокраудсорсинга механизмы краудсорсинга, тем самым, обычно используются для целей «отмывания» финансовых ресурсов.

В целом, разработанная автором классификация видов краудсорсинга позволит субъектам хозяйствования, в т.ч. инициаторам инвестиционно-инновационных проектов и стартапов, определить наиболее потенциально эффективный вариант организации и осуществления краудсорсинговой деятельности исходя из целей и задач управления экономическим объектом, имеющихся финансовых, временных, информационных ограничений, особенностей использования цифровой платформы и иных технологических и экономических факторов.

### Литература

1. *Адизес И.* Управление жизненным циклом корпораций / И. Адизес. – М.: Манн, Иванов и Фербер, 2020. – 384 с.
2. *Василькова В.В., Кольцов А.И.* Краудсорсинг как новая социокоммуникативная технология / В.В. Василькова, А.И. Кольцов // Дискуссия. – 2015. – № 7. – С. 58–62.

3. Джамалдинова М.Д. Краудфандинг и краудсорсинг в образовании. – URL: <https://cnppm.unitech-mo.ru/upload/iblock/fd4/fd460763187a0c0fc63da3d347a1e19.pdf> (дата обращения: 3.10.2020).

4. Лаптева Е.В. Советская экономика 1918–1953 гг. / Е.В. Лаптева, А.В. Комаров. – М.: Кнорус, 2019. – 328 с.

5. Лихачев Е.Ф. Краудсорсинг, как новое явление в экономике, его соционновационная природа и классификация // Вестник евразийской науки. – 2016. – Т. 8. – № 1. – С. 31–34.

6. Макмиллан Ч. Японская промышленная система. – М.: Прогресс, 1988. – 420 с.

7. Палей Т.Ф. Краудсорсинг как средство повышения системы управления вузом и инновационного развития // Проблемы современной экономики: материалы межд. научн.-практ. конф. – Челябинск, 2012. – С. 140–142.

8. Blank S. The startup owner's manual / S. Blank, B. Dorf. – Boston: K&S Ranch, 2014. – 334 p.

## **ПРОБЛЕМЫ ОЦЕНКИ ЭФФЕКТИВНОСТИ КРАУДСОРСИНГА В СИСТЕМЕ УПРАВЛЕНИЯ ИНВЕСТИЦИЯМИ И ИННОВАЦИЯМИ**

**Булатова Маргарита Дмитриевна**  
*ЦПЭИ АН РТ, Казань, Россия*

*Аннотация.* В статье показаны роль и значение краудсорсинга в развитии современных систем управления инвестиционной и инновационной деятельностью компаний, проектов и стартапов. Уточнено содержание краудсорсинга как экономического понятия. Представлено авторское понимание состава видов краудсорсинга в современных условиях хозяйствования. Систематизированы основные проблемы количественной оценки эффективности краудсорсинга в условиях современного этапа развития национальной экономики Российской Федерации. Предложен коэффициент комплексной оценки эффективности краудсорсингового инновационного проекта.

*Ключевые слова:* инвестиции, инновации, краудсорсинг, краудфандинг, краудинвестинг, затраты, эффективность, проект.

В условиях интенсивного развития сектора инвестиций и инноваций в современной экономике возрастает роль новых подходов к коллегиальному генерированию и управлению различными типами ограниченных экономических ресурсов. Одним из наиболее динамично развивающихся инструментов такого рода выступает краудсорсинг. Так, за 2019 – 2021 г.г. общая емкость рынка краудсорсинга в экономике России возросла в 3,65 раза [3, с.259]. При этом основной импульс активизации краудсорсинговых отношений имел место вследствие ситуации пандемийного кризиса.

В соответствии с уточненным автором определением, краудсорсинг представляет собой механизм аккумуляции удаленных (распределенных) финансово-экономических ресурсов (кадровый потенциал, организационные ресурсы, финансово-инвестиционные средства), необходимых для обеспечения устойчивого роста эффективности управления современными компаниями, проектами или стартапами. По нашему мнению, современный краудсорсинг представлен в таких основных формах как некоммерческий краудсорсинг, краудфандинг, краудинвестинг, краудворкинг и краудконтроллинг.

Качество использования потенциала краудсорсинга в управлении современными инвестиционными проектами и инновационными, в т.ч. цифровыми, стар-

тапами непосредственно зависит от корректности количественной оценки финансово-экономической эффективности краудсорсинговой деятельности. В этой связи необходимо отметить, что в специальной литературе представлен достаточно широкий диапазон подходов к исследованию эффективности краудсорсинговых процессов в системе управления инновациями. Например, Р. Ботто применяет для оценки эффективности краудсорсинга такой вариант экспертного подхода, как метод Дельфи [8, с.79]. О.В. Яшировский указывает на предпочтительность для оценки эффективности краудсорсинга метода мозгового штурма, который также представляет собой один из вариантов известной процедуры коллегиального экспертного оценивания [5, с.4].

М. Портер использует для оценки эффективности краудсорсинга инструментальный портфельный подхода к исследованию организаций и проектов в целом [2, с.371]. На значимость портфельного подхода для исследования краудсорсинговых процессов и проектов указывает и Ф. Баннер [6, с.62]. С. Бланк и Б. Дорф рассматривают эффективность краудсорсинга с позиций неинституциональной парадигмы экономической науки, в частности теории игр и теории трансакционных издержек [7, с.115].

Э. Эстелес и Ф. Гонсалес рассматривают возможности использования для оценки эффективности краудсорсинговых проектов инструментария сбалансированной системы социально-экономических показателей, разработанной в конце 1990 г.г. американскими исследователями Р. Капланом и Д. Нортонем для целей системной оценки результативности развития компаний реального сектора экономики [9, с.70]. В.А. Чернобай аргументирует целесообразность оценки эффективности краудсорсинговых проектов на основании видоизмененного критерия чистой приведенной стоимости – NPV [4, с.130]. Р.А. Долженко указывает на возможность использования инструментария дисперсионного экономического анализа для оценки в рамках единой парадигмы финансово-экономической эффективности и рисков краудсорсинговых инвестиционно-инновационных проектов [1, с.32].

На наш взгляд, основными проблемами количественной оценки эффективности краудсорсинговых инновационных проектов в российской практике являются:

- отсутствие репрезентативной официальной статистики относительно фактических трендов эффективности использования потенциала краудсорсинга в экономике РФ, в т.ч. в отраслевом и региональном разрезе;
- субъективизм использования экспертных методов, часто применяемых для количественной оценки эффективности краудсорсинговых инновационных проектов;
- методические сложности репрезентативного определения количественного уровня эффективности краудсорсинговых проектов и программ посредством применения инструментария социологического оценивания (опросы, анкетирование, глубинное интервью) ввиду опять-таки высокого уровня субъективизма методологии социологического анализа экономических процессов в целом;
- неопределенность количественной оценки уровня ставки дисконтирования денежных потоков инвестиционно-инновационного проекта при условии использования в его рамках того или иного варианта механизма краудсорсинга;
- проблема корректной оценки влияния использования краудсорсинга на статику и динамику денежных потоков субъекта хозяйствования, использующего потенциал краудсорсинга для повышения результативности реализуемых им инвестиционных или инновационных проектов и стартапов;
- сложность релевантного включения показателей краудсорсингового обслуживания компании или инвестиционного проекта в состав ССП (сбалансированной системы показателей) – комплексного инструмента системной оценки эффективности развития субъектов хозяйствования, достаточно часто используемого в российской практике.

Нами предлагается коэффициент комплексной оценки эффективности краудсорсингового инновационного проекта, который целесообразно рассчитывать по следующей формуле:

$$K_k = (NPV_k / NPV_0) * (L_k / L_a) * (U_0 / (U_k + Z_k)) \quad (1)$$

где  $K_k$  – разработанный коэффициент эффективности краудсорсингового проекта;

$NPV_k$  – чистая текущая стоимость инвестиционного проекта при условии использования краудсорсинга;

$NPV_0$  – чистая текущая стоимость реализации того же инвестиционного проекта без использования краудсорсинга;

$L_k$  – количество краудсорсеров, привлекаемых для реализации рассматриваемого проекта (организации в целом или стартапа);

$L_a$  – среднее количество краудсорсеров, привлекаемых для реализации схожих по масштабу и функционалу проектов данной отрасли экономики;

$U_0$  – удельный вес внереализационных затрат в структуре суммарных расходов проекта при условии его осуществления без использования технологии краудсорсинга;

$U_k$  – удельный вес внереализационных затрат в структуре суммарных расходов проекта при условии использования инновационного механизма краудсорсинга;

$Z_k$  – удельный вес валовых затрат на краудсорсинг в структуре расходов на реализацию проекта.

В целом, таким образом, предлагаемый показатель позволяет комплексно оценивать финансово-экономическую эффективность краудсорсинга в рамках общей системы управления инновациями с учетом влияния активности краудсорсинговой деятельности на чистую приведенную стоимость инвестиционно-инновационного проекта, управленческие и внереализационные расходы его формирования и последующей реализации и ряд других факторов.

### Литература

1. *Долженко Р.А.* Некоторые аспекты оценки эффективности использования краудсорсинга в организации // Экономический анализ: теория и практика. – 2014. – № 36. – С. 30–35.
2. *Портер М.* Конкурентная стратегия. Методика анализа отраслей и конкурентов. – М.: Альпина Паблишер, 2021. – 524 с.
3. *Российская экономика: проблемы и перспективы.* – М.: Изд-во Института экономической политики, 2022. – 568 с.
4. *Чорнобай В.А.* Краудсорсинг как явление цифровой экономики / В.А. Чорнобай // Молодой ученый. – 2020. – № 46 (336). – С. 130–131.
5. *Яшировский О.В.* Проблемы развития бизнеса на основе краудсорсинга / О.В. Яшировский // Деловая газета. – 2020. – № 23. – С. 3–4.
6. *Banner F.* Crowdsourcing the law. – Wash., 2019. – 288 p.
7. *Blank S.* The startup owner's manual / S. Blank, B. Dorf. – Boston: K&S Ranch, 2014. – 148 p.
8. *Botto R.* Crowdsourcing for fillmarkets. – NY.: Krage Press, 2020. – 192 p.
9. *Esteles E.* Towards to integrated crowdsourcing definition / E. Esteles, F. Gonsales // Journal of informayion science. – 2012. – № 4. – P. 67–71.

## ЦИФРОВИЗАЦИЯ В СФЕРЕ БАНКОВСКОГО БИЗНЕСА

**Винокуров Денис Дмитриевич**

*Казанский (Приволжский) федеральный университет, Казань, Россия*

*Аннотация.* Развитие рынка банковских услуг создало новые условия, учет которых позволяет получить уникальные возможности для развития банковского бизнеса. В то же время угрозы, появляющиеся в процессе внедрения цифровизации, влияют на развитие банковского бизнеса посредством: использования инноваций в банковском секторе для снижения затрат в процессе обслуживания клиентов, дифференциации цифровых технологий для упрощения банковского процесса и привлекательности предоставления банковских продуктов, внедрения инструментов для обучения компаний и клиентов финансовой грамотности с целью снижения риска мошенничества. Данные факты четко сформулировали актуальность темы взаимосвязи между цифровизацией и банковским бизнесом.

*Ключевые слова:* цифровизация, экономика, банковский бизнес, рынок банковских услуг, коммерческий банк, банковские продукты, экосистема.

Эффективное функционирование банка в условиях цифровой экономики требует большей открытости и активного взаимодействия с партнерами и потребителями. Руководство финансового учреждения должно исходить из того, что внедрение цифровых технологий должно стать тем инструментом, систематическое использование которого позволит улучшить работу, сэкономить ресурсы, увеличить прибыль и открыть новые векторы развития. Основой для управления банком в условиях цифровизации должно быть стратегическое видение приоритетов, ценностей и руководящих принципов изменений. Согласно исследованию Глобального центра цифровизации бизнеса (Global Center for Digital Business Transformation), в ближайшие пять лет цифровая революция позволит тем, кто внедрил передовые технологии на ранних стадиях своего бизнеса, вытеснить с рынка четыре из 10 существующих компаний [3].

В то же время изучение текущего состояния банковской деятельности и анализ подходов к планированию основных элементов ее реализации в условиях цифровизации экономики показывает, что в работе банков практическое применение инструментов стратегического управления довольно низкое, существует неопределенность в отношении их целей, часто существует несовершенная система мотивации сотрудников для достижения целей наилучшим из возможных способов [1, 5].

Решение этих проблем имеет первостепенное значение, поскольку нынешняя цифровая среда банков непредсказуема и постоянно меняется. В то же время следует обратить внимание на то, что научно-методические основы, на которых несколько лет назад базировалось стратегическое управление банками, утратили свою эффективность и приводят к формированию тенденции к снижению их развития. Конечно, новейшие концептуальные подходы к стратегическому управлению банковским учреждением в условиях цифровизации должны включать в себя уже установленные основные стратегии и стадии цифровой трансформации.

Однозначно приоритетные направления стратегического управления банком должны согласовываться со стадиями цифровизации банковского бизнеса и экономики в целом. В таблице 1 представлено соответствие ключевых стратегических сфер управления развитием банка через призму стадий цифровой трансформации [2, 6].

В соответствии с выделенными приоритетными направлениями стратегического управления в зависимости от стадии цифровизации (таблица 1), можно обобщать три укрупненных группы стратегий развития банка, которые основаны на их приверженности цифровому развитию, а также учитывают прогресс цифро-

визации в банковской сфере. В таблице 2 описаны ключевые составляющие выделенных групп стратегий.

Таблица 1

Приоритетные направления стратегического управления банком на разных стадиях цифровизации банковского бизнеса и экономики

Стадии цифровизации	Начальная стадия	Переходная (трансформационная) стадия	Завершающая стадия
Нормативно-правовая база	Устранение препятствий для внедрения цифровых технологий	Нормативно-правовое регулирование конкуренции на рынке финансовых услуг	Конкуренция цифровых платформ
Навыки использования персоналом банка цифровых технологий	Базовые навыки и ИКТ грамотность	Подготовка к профессиональному использованию ИКТ	Постоянное повышение цифровых компетенций
Банковские продукты и услуги	Предоставление услуг с использованием мобильных телефонов	Предоставление электронных услуг с использованием удаленных каналов связи	Формирования виртуальной банковской среды через цифровые коммуникации
Каналы и способы предоставления банковских услуг	<ul style="list-style-type: none"> <li>– улучшение качества банковских услуг для населения;</li> <li>– усиление мониторинга за цифровыми каналами предоставления услуг и усовершенствование системы оплаты;</li> <li>– расширение масштабов предоставления услуг с привлечением цифровых компаний</li> </ul>	<ul style="list-style-type: none"> <li>– совершенствование управления цифровыми каналами связи;</li> <li>– налаживание постоянной обратной связи с пользователями по вопросам качества цифровых услуг;</li> <li>– повышение прозрачности в банковских операциях</li> </ul>	<ul style="list-style-type: none"> <li>– налаживание сотрудничества с посредниками из смежных секторов финансового рынка;</li> <li>– формирование собственных цифровых платформ при активном участии клиентов и ИТ-компаний</li> </ul>

Таблица 2

Ключевые составляющие основных стратегий управления банком в условиях цифровых трансформаций

Цифровизация – проект (базовый подход)	Цифровизация – бизнес (продвинутый подход)	Цифровизация – основная ценность (усиленный подход)
<ol style="list-style-type: none"> <li>1. Поступательное движение от проекта к проекту</li> <li>2. Внедрение пилотных программ и постепенная оцифровка продуктов и услуг</li> <li>3. Долгосрочное планирование</li> </ol>	<ol style="list-style-type: none"> <li>1. Ясное, долгосрочное видение цифрового развития, нацеленность на кастомизацию продуктов, а также внедрение открытых инноваций</li> <li>2. Кросс-функциональные команды, объединяющие ИТ, дистрибуцию и маркетинг-компетенции</li> <li>3. Подход «тестируй и учись»: внедрение и апробация цифровых технологий происходит параллельно</li> <li>4. Быстрое и гибкое широкомасштабное развертывание по всем направлениям с контрольными точками два раза в год</li> </ol>	<ol style="list-style-type: none"> <li>1. «Чистая» цифровая бизнес-модель</li> <li>2. Использование дочерних компаний и партнерств для ускорения внедрения цифровых технологий</li> <li>3. Сквозное формирование цифровых компетенций и навыков у персонала</li> <li>4. Включение цифровых технологий в корпоративную культуру</li> <li>5. Использование специализированных ИТ технологий и программного обеспечения</li> </ol>



Следует также отметить, что в нынешних концептуальных рамках стратегического управления банком необходимо учитывать его способность в условиях цифровизации создавать собственную «экосистему», то есть систему в финансовой среде, в рамках которой осуществляется взаимодействие между участниками внутри системы и с внешним миром. Поэтому следует четко определить контактные группы, установить их взаимосвязи со стратегическими целями банка и разработать соответствующую программу действий [7].

Поэтому нет никаких сомнений в том, что разработка и обоснование концептуальных основ стратегического управления банком с учетом влияния цифровых технологий должны быть постепенными, руководствоваться четкой логикой и сопровождаться определенной согласованностью. Конечно, цифровизация не может быть осуществлена сразу. Прежде всего, необходимо проанализировать технологическую доступность цифровых систем – степень проникновения ИКТ в бизнес-процессы банка. Не менее важно оценить организационную и методологическую подготовку банка к преобразованиям в условиях цифровизации – текущее состояние подготовки информационных систем, доступность и зрелость процессов управления, их эффективность [4].

### Литература

1. *Борисова О.В.* Трансформация финансовых отношений в условиях цифровой экономики // Финансовый менеджмент. – 2019. – № 2. – С. 82–90.
2. *Гобарева Я.Л.* Инновационное развитие банковской инфраструктуры / Я.Л. Гобарева, О.Ю. Городецкая // Проблемы экономики и юридической практики. – 2020. – № 3. – С. 76–80.
3. *Котова К.Ю.* Классификация банковских инноваций в цифровой экономике и оценка инновационного потенциала российских банков // Финансы и кредит. – 2019. – № 9 (789). – С. 2022–2039.
4. *Небера А.С.* Партнерство банков и технологических компаний в сфере платежных услуг // Экономика и предпринимательство. – 2019. – № 9 (110). – С. 954–956.
5. *Писарева Е.В.* Концептуальные основы стратегического управления деятельностью коммерческого банка / Е.В. Писарева, Е.И. Шевченко // Экономика и управление: проблемы, решения. – 2020. – № 4. – С. 95–101.
6. *Тамаров П.А.* Оценка внедрения инновационных технологий в сфере платежной инфраструктуры // Банковские услуги. – 2019. – № 12. – С. 26–29.
7. *Камалова А.А.* Экосистема – первый виртуальный шаг к успеху / А.А. Камалова, А.Р. Левонян, А.А. Орифжонов, А.А. Дарякин // Международный молодежный симпозиум по управлению, экономике и финансам. Сборник научных статей. – 2018. – С. 105–107.

## АДАПТАЦИЯ БИЗНЕС-МОДЕЛИ ОРГАНИЗАЦИИ К РАБОТЕ В ЦИФРОВОЙ СРЕДЕ

**Героян Мариам Вагинаковна**

*Южный федеральный университет, Ростов-на-Дону, Россия*

*Аннотация.* Развитие тенденции цифровизации организаций приводит к трансформации существующих бизнес-моделей экономического субъекта и необходимости ее адаптации к таковым изменениям. Статья посвящена описанию потребности в современных реалиях в переходе организациями от «классического» типа ведения хозяйствования к цифровизации их бизнес-модели и тому, как она происходит, для повышения эффективности бизнеса в условиях цифровой эко-

номики и развития рынка. Инновационные процессы, происходящие в настоящее время, диктуют требования адаптации бизнес-моделей к реалиям современного состояния экономики. Приводятся алгоритмы внедрения бизнес-моделей, рассматриваются сходства и различия традиционных и цифровых типов, приводятся примеры развивающихся в цифровой среде проектов в зарубежной и отечественной практике и подробно анализируется процесс развития цифровизации инфраструктуры в российских компаниях.

*Ключевые слова:* бизнес-модель, трансформация, инновации, цифровизация, цифровая экономика, цифровая трансформация, технологии.

Создание устойчивого конкурентного преимущества, получение дохода и привлечение прибыли организациями невозможно без их адаптации к внешним условиям, мониторинга управленческих процессов и их оптимизации, которая в современных реалиях требует цифровую трансформацию при помощи различных факторов, к которым относятся организационная структура, цели, метрики, стратегия, люди, процессы и, самый ключевой, бизнес-модель [8].

Успешная организация для грамотного ведения своего хозяйствования нуждается в бизнес-модели – «концептуальном инструменте для исследования своей бизнес-системы, отражающем логику их деятельности по производству продукции или оказанию услуг, представляющих ценность для потребителя» [9]. Она характеризует основные элементы бизнеса, их систему связей с внешней средой, отражает внутренние процессы использования ресурсов и возможностей экономического субъекта, связана с вопросами создания и присвоения ценности [12].

Условие перехода организациями к использованию технологических нововведений объясняется тем, что система ведения бизнеса заметно усовершенствовалась за последние пару десятилетий. В настоящее время при господстве непрерывного научного прогресса, предпринимателям очень важно следить за технологическими трендами, а тем более уметь правильно внедрять их в производство. В то же время в сфере бизнес-моделей на рынке усиленно прослеживается стратегия по переходу от концепции «стандартной» организации к концепции внедрения субъекта в цифровую среду.

Основными предпосылками данной трансформации считаются не только развитие новых технологий и изменения за счет этого потребительских предпочтений приоритетно в получении товаров и услуг в упрощенном варианте из-за «диджитализации» экономики, но и появление и увеличение количества на рынке клиентоориентированных компаний, использующих инновационные подходы при ведении бизнеса. Это объясняется развитием современных рыночных тенденций, диктующим управленцам важную составляющую для достижения лидерских позиций в экономике, которая заключается в невозможности функционирования экономического субъекта без использования объектов научного прогресса.

Бизнес-модель традиционного типа ведения бизнеса экономическим субъектом строится исходя из особого алгоритма, который предполагает не только базовые пункты его составления, таких как анализ типа рынка, постановка целей, выбор стратегии и типа продукта, оптимизация бизнес-процесса, но и определенные операции, совершаемые с ручным вводом и непосредственным участием сотрудников в принятии решений. К последним относятся корректировка организационной структуры, должностных обязанностей, автоматизация и другие. В случае анализа составления алгоритма после адаптации к цифровой трансформации организации, она будет включать себя не только классические задачи, но и автоматические: организация сбора данных через инновационные программы, обработка и цифровая визуализация данных для подготовки принятия решений, корректировка должностных обязанностей ИТ-персонала и другие возможные процессы на

основе выбора задач и стратегии ведения бизнеса на основе данных, машинного обучения и искусственного интеллекта [5].

В связи с адаптацией бизнес-модели организации появляются не только новые возможности, но и определенная степень рисков [2]. Предприятия формируют управленческие модели с новой расстановкой приоритетов, где снижается роль основных средств, традиционно входящих в долю основной прибыли. Теперь, в современной цифровой экономике основными драйверами бизнеса становятся нематериальные активы и информация.

Отличительной чертой организации, перешедшей в цифровую среду, является её высокая социализация. Это обусловлено тем, что цифровизация бизнес-модели организации развивается в креативные компании, бизнес которых сосредоточен преимущественно в высокотехнологичных отраслях, органично вписывающихся в цифровую среду – это наукоёмкий сектор, информационно-коммуникационные технологии и другие. Основной опорой, вокруг которой формируется такого типа организация, является творческая личность, использующая человеческие ресурсы в качестве наиболее значимого вида ресурсов. Развитие хозяйствующих субъектов с такой направленностью происходит с помощью использования постоянных преобразований: в основном, они не следуют текущей конъюнктуре рынка, а создают её сами [3].

Сейчас цифровые экономические системы являются одним из самых популярных и современных направлений развития бизнес-ландшафтов. В зарубежной (преимущественно в США и Китае) и отечественной практике есть множество примеров активно развивающихся проектов, которые основываются на эффективной инновационной стратегии. К таковым организациям можно отнести «Apple», «Google», «Uber» и т. д. В России их этап становления приходится на конец XX века, однако более интенсивно процесс их развития относиться к 2000-х гг. – яркими примерами в этой области являются «Яндекс», «1С», «Mail.ru» и др.

Рассматривая тенденцию развития цифровых технологий в разных секторах экономики России, стоит отметить, что на настоящий момент еще продолжается стремление отечественных организаций к цифровизации и подготовке к адаптации их бизнес-модели к работе в цифровой среде: общий индекс цифровизации на 2020 год составляет 50 пунктов из 100. Это необходимо российской экономике для того, чтобы повысить ценность знаний и информации, усовершенствовать и распространить технологии, увеличить конкуренцию, распространить применение инновационных методов сбора и обработки информации, усилить процесс глобализации [4].

Согласно исследованию аналитического центра НАФИ компании все чаще стали переходить на работу в цифровой среде посредством использования цифровых технологий и интернет-инструментов в своей деятельности. Доля предпринимателей, заинтересованных в цифровизации своих организаций, с каждым годом возрастает – это связано с тем, что все больше собственников бизнеса осваивают для себя навык в повышении удобства ведения хозяйства, ускорении рабочего процесса и улучшении рабочих процессов после перехода к работе в цифровой среде [1].

Однако, согласно РБК на начало 2020 года лишь десятая часть российского бизнеса обладала высокой степенью цифровизации [7]. На рисунке 1 видно, что 83% компаний в РФ находились на первых двух стадиях развития цифровых технологий в своей деятельности. Ключевыми факторами, сдерживающими продвижение на последующие уровни, являлись отсутствие четкой ИТ-стратегии, организованного сбора, применение статистического моделирования и анализа данных, использование открытых цифровых интерфейсов (API).



Рис. 1. Развитие цифровой инфраструктуры в российских компаниях в 2020 году, в %

Для решения трудностей российских предпринимателей в трансформации и дальнейшей адаптации своей бизнес-модели организации к работе в цифровой среде с целью развития своей деятельности, разработки продуктов и сервисов, упрощенного управления ресурсами, был утвержден Указ Президентом РФ о Стратегии развития информационного общества в РФ на 2017–2030 годы, который направлен на стимулирование процессов цифровизации, формирования национальной цифровой экономики. Правительство не только наращивает затраты на продвижение отечественной цифровой экономики, как видно из рисунка 2 (с 2017 года валовые внутренние затраты на развитие цифровой экономики по 2020 год возросли на 739 миллиардов рублей) [10], но и предлагает меры поддержки в виде льготных кредитов, лизинга, соглашений с «гигантами» цифровой индустрии по развитию высокотехнологичных направлений, таких как искусственный интеллект, интернет и другие [6].

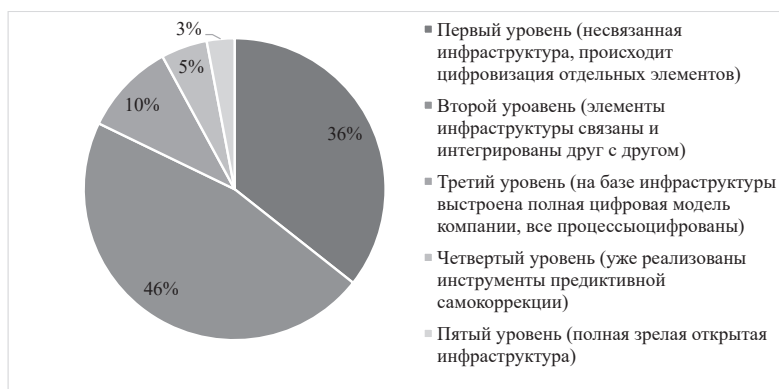

Рис. 2. Затраты на развитие цифровой экономики в динамике с 2017 по 2020 годы, в млрд. руб.

Таким образом, адаптация бизнес-модели организации к работе в цифровой среде является необходимой составляющей деятельности любого экономического субъекта, поскольку использование инноваций – неотъемлемое условие функци-

онирования компании в современном мире. Нововведения будут иметь не только прямую связь с производственным процессом и технологический характер, но и организационный, маркетинговый и социальный. Для реализации такой системы необходимо широко и эффективно использовать знания. Согласно известному американскому экономисту Э. Тоффлеру [11], компании в условиях меняющейся внешней среды становятся адаптивными структурами, что явно прослеживается через тенденцию цифровизации бизнес-модели организаций с целью благоприятного и успешного ведения бизнеса.

### Литература

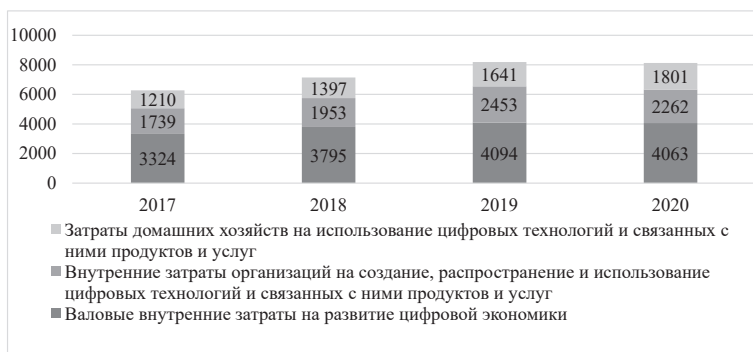
1. Аналитический центр НАФИ. – URL: <https://nafi.ru/analytics/pandemiya-i-perekhod-kompaniy-na-udalenu-indeks-tsifrovizatsii-malogo-i-srednego-biznesa/> (дата обращения: 04.11.2022).

2. Докукина А.А. Современная конкурентоспособность: основные аспекты и проблемы российских производителей / А.А. Докукина, Л.О. Щербак // Человеческий капитал и профессиональное образование. – 2017. – № 2 (22). – С. 62–73.

3. Каленов О.Е. Организация в экономике знаний // Вестник Российского экономического университета имени Г.В. Плеханова / О.Е. Каленов. – 2019. – № 5 (107). – С. 5–14.

4. Каленов О.Е. Трансформация бизнес-модели: от классической организации к экосистеме / О.Е. Каленов // Вестник РЭА им. Г.В. Плеханова. 2020. – № 3 (111).

5. Малышева Л.А. Алгоритм цифровой трансформации компаний на основе бизнес-моделей / Л.А. Малышева, О.Г. Харламова // Российские регионы в фокусе перемен: сборник докладов. – Екатеринбург, 2021, 2022. – Т. 1. – С. 384–389.

6. Новостной ресурс «Сбер Про». – URL: <https://sber.pro/publication/tsennye-dannye-kak-v-2021-godu-proiskhodit-tsifrovaia-transformatsiia-biznesa> (Дата обращения: 04.11.2022).

7. Официальный сайт «РБК». – URL: <https://trends.rbc.ru/trends/innovation/60b4cb349a79473d14ea025f> (дата обращения: 04.11.2022).

8. Прохоров А. Цифровая трансформация. Анализ, тренды, мировой опыт / А. Прохоров, Л. Коник. – М.: КомНьюсГрупп, 2019. – 368 с.

9. Стрекалова Н.Д. Концепция бизнес-модели: методология системного анализа / Н.Д. Стрекалова // Известия Российского государственного педагогического университета им. АИ Герцена. – 2009. – № 92. – С. 95–105.

10. Абдрахманова Г.И. Цифровая экономика: 2022: краткий статистический сборник / Г.И. Абдрахманова, С.А. Васильковский и др. – М.: НИУ ВШЭ, 2022. – 124 с.

11. Э. Тоффлер. Метаморфозы власти: знание, богатство и сила на пороге XXI века. – М.: АСТ, 2008. – С. 195.

12. Afuah A. Internet Business Models and Strategies / A. Afuah, C. Tucci. – Boston: McGraw Hill, 2003.

## ИННОВАЦИОННЫЙ СЕРВИС ЗАПИСИ В ЧАСТНЫЕ МЕДИЦИНСКИЕ КЛИНИКИ

Гулиев Алим Рафи оглы

Казанский (Приволжский) федеральный университет, Казань, Россия

*Аннотация.* В статье рассматриваются проблемы цифровой трансформации системы здравоохранения. Обсуждаются направления цифровизации частной медицины. Раскрывается содержание инновационного проекта по запуску онлайн-

сервиса «Здоровый.Я», предназначенного для записи пациентов на оказание услуг частных медицинских клиник.

*Ключевые слова:* медицина, частная клиника, запись к врачу, коммуникация, цифровая трансформация, цифровизация.

В условиях полномасштабной цифровой трансформации практически всех отраслей и сфер экономической деятельности система здравоохранения становится одним из ведущих центров реализации передовых практик цифровизации. Во многом благодаря цифровой трансформации, расширяющей и развивающей взаимодействие клиник с контактными аудиториями, российская медицина, включая прежде всего ее частный сегмент, продолжает поддерживать достаточно высокие темпы роста (рисунок 1).



Рис. 1. Динамика роста рынка частной медицины в России [2]

На сегодняшний день спектр и качество услуг, предоставляемые частными клиниками, не уступают государственным медицинским учреждениям. Более того, в частных клиниках можно получить медицинские услуги, которые государственные медицинские учреждения вообще не способны оказать. К числу таких услуг можно, например, отнести, отдельные услуги в области стоматологии, диагностики и клинических исследований, гинекологии, урологии и др. (рисунок 2).

Следует отметить, что активное внедрение информационных технологий и информационных систем в медицине, как правило, направлено на развитие самих медицинских услуг. При этом периферийные бизнес-процессы, включая прежде всего процессы выстраивания формального организационного взаимодействия между клиниками и их пациентами, зачастую проходят цифровую трансформацию по остаточному принципу. В частности, вплоть до настоящего времени одним из наиболее узких мест реализации инфраструктурного потенциала частных клиник является неразвитость каналов их коммуникации с соответствующими целевыми аудиториями. Так, например, по-прежнему не только в стране, но и на уровне регионов и даже отдельных населенных пунктов отсутствует единая цифровая система централизованного доступа пациентов к услугам частной медицины. Особенно большое удивление масштаб этой проблемы вызывает на фоне ее гораздо меньшей остроты для сферы государственной медицины, сумевшей обеспечить взаимодействие государственных медицинских учреждений и их пациентов с помощью портала государственных услуг.

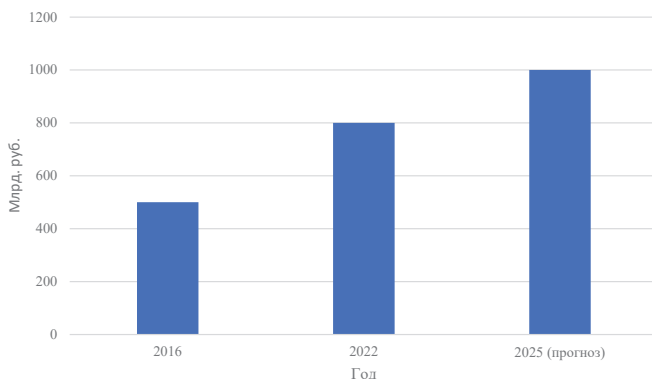

Рис. 2. Структура спроса на услуги частной медицины в России в 2021 году [3]

С целью решения данной проблемы силами команды обучающихся Казанского федерального университета была начата реализация инновационного проекта по запуску онлайн-приложения «Здоровый.Я». Четко сориентированное на сферу частной медицины, это приложение совсем скоро позволит создать единое пространство частных медицинских клиник, в котором любое заинтересованное лицо сможет сделать оптимальный выбор необходимой услуги сразу по нескольким принципиально важным для него параметрам.

Для исследования целевой аудитории создаваемого приложения, выявления и систематизации ее потребностей командой проекта был проведен специальный социологический опрос, охвативший свыше 1500 респондентов из Казани и других крупных населенных пунктов Республики Татарстан. Анализ полученных при этом результатов позволил сделать вывод о том, что пациенты частных клиник теряют до 30 % своего времени и до 20 % собственного бюджета:

1) не зная о местах и услугах с выгодными и актуальными предложениями;

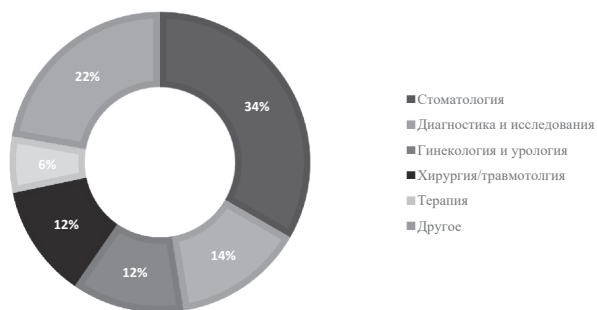
2) обзванивая разные клиники в поиске необходимой медицинской услуги с подходящим временем ее предоставления.

Опрос владельцев и руководителей более 30 частных клиник г. Казани показал их постоянно возрастающую озабоченность потерей до 25 % собственного дохода по следующим основным причинам:

1) простой врачей в их рабочее время ввиду отсутствия пациентов;

2) высокая стоимость привлечения клиентов.

Опираясь на результаты данного опроса, был определен основной функционал онлайн-сервиса «Здоровый.Я».

1. Многовариантный выбор врача и клиники. В ситуации «as is», если пациент хочет записаться к врачу на прием, перед звонком в клинику он вынужден тратить время на поиск в Интернете информации о клинике и враче, анализировать отзывы и предпринимать другие связанные с этим действия. В ситуации «to be», вписанной в сценарий работы создаваемого сервиса, данные проблемы будут либо полностью устранены, либо в значительной степени нивелированы.

2. Онлайн-запись на оказание медицинской услуги. На 2022 год огромное количество клиник не имеют на своем сайте даже онлайн-расписания приема собственных врачей. Сейчас большое количество людей не хотели бы звонить в клиники, они хотят просто записаться к доктору и прийти на прием.

3. Удаленный доступ пациента к личной медицинской документации. Когда пациент приходит на прием к врачу, то в конце приема получает большое количество бумажных документов, написанных от руки, которые не всегда легко прочитать. И вторая проблема заключается в том, что бумажные документы теряются.



Поэтому в разрабатываемом сервисе будет возможность добавить всю документацию прямо в приложение.

4. Удаленная консультация у врача после личного визита пациента в клинику. На данный момент уже существуют различные сервисы телемедицины, которые конкурируют с самими клиниками, но нет телемедицины, направленной на вторичный прием. Ведь это было бы удобно в тех случаях, например, когда пациент сдал анализы и ему требуется их расшифровка врачом.

5. Цифровое сопровождение пациента на протяжении всего цикла его взаимодействия с клиникой, начиная от первого обращения и заканчивая его полным выздоровлением.

Подводя итог, можно сказать, что пациенты, живущие в современном мире, нуждаются в цифровых технологиях – удобных и понятных. Более того, все тренды здоровьесбережения и ЗОЖа ведут к тому, что телефон пациента наполняется мобильными приложениями, которые помогают человеку наблюдать за своим здоровьем. Создаваемый цифровой сервис закрывает потребности клиник, позволив оказывать медицинскую помощь в том качестве и на том уровне, которые необходимы пациентам.

### **Литература**

1. Официальный сайт «РБК». – URL: <https://marketing.rbc.ru/research/34958/> (дата обращения: 05.11.2022).

2. Официальный сайт «РБК». – URL: <https://marketing.rbc.ru/articles/13669/> (дата обращения: 05.11.2022).

3. Официальный сайт «Evercare». – URL: <https://evercare.ru/news/cifrovaya-transformaciya-zdravookhraneniya-trendy-problemy-i-resheniya> (дата обращения: 18.10.2022).

4. Официальный сайт «Директор клиники». – URL: <https://www.dirklinik.ru/article/582-meditsinskiy-biznes-v-rossii-pribyl-ili-bumajnyaya-volokita> (дата обращения: 06.11.2022).

5. Официальный сайт «Национальная ассоциация медицинских организаций». – URL: <https://www.np-med.ru/article/1460/> (дата обращения: 07.11.2022).

## **СРАВНИТЕЛЬНЫЙ АНАЛИЗ СИСТЕМЫ МЕТОДОВ ОЦЕНКИ ЭФФЕКТИВНОСТИ ИННОВАЦИОННОЙ ИНФРАСТРУКТУРЫ**

**Исковский Максим Олегович**

*Тольяттинский государственный университет, Тольятти, Россия*

**Альбаева Анна Михайловна**

*Тольяттинский государственный университет, Тольятти, Россия*

*Аннотация.* Повышение эффективности развития экономических систем, в том числе объектов инновационной инфраструктуры экономических систем, непосредственно зависит от корректности применения методического инструментария оценки такого рода эффективности. Для решения подобного рода задачи в современной экономической науке используется достаточно широкий диапазон методов, которые систематизированы в данной статье. В целом, среди представленных в работе групп методов исследования эффективности функционирования и развития инновационной инфраструктуры наиболее распространены методы количественного, в первую очередь экономико-статистического, показателя. Показано, что наиболее простым из такого рода методов является анализ статистики финансово-экономических критериев, характеризующих различные аспекты обеспечения эффективности деятельности самой инновационной инфраструктуры либо проектов или стартапов, формируемых и реализуемых ее резидентами.

*Ключевые слова:* метод анализа, инструментарий, инфраструктура, экономическая система.

Повышение эффективности развития экономических систем, в т.ч. объектов инновационной инфраструктуры экономических систем, непосредственно зависит от корректности применения методического инструментария оценки такого рода эффективности. Для решения такого рода задачи в современной экономической науке используется достаточно широкий диапазон методов, которые систематизированы и представлены в таблице 1.

Таблица 1

Основные методы оценки эффективности инновационной инфраструктуры и реализуемых в ее рамках инновационных проектов или стартапов

Группы методов	Основные методы оценки эффективности
1. Количественные	– оценка статистики абсолютных и относительных показателей финансово-хозяйственной деятельности инновационной инфраструктуры; – исследование рядов динамики финансово-экономических показателей развития инновационной инфраструктуры; – корреляционно-регрессионный анализ; – метод построения и исследования оптимальности производственных функций; – оценка чистой приведенной стоимости инновационных проектов и иных показателей, основанных на дисконтировании; – дисперсионный анализ.
2. Качественные	– социологические методы; – экспертные методы и модели; – анализ эффективности инновационной инфраструктуры посредством построения и последующего исследования нейронных сетей; – применение методов неинституционального экономического анализа.
3. Комплексные	– экспертная корректировка финансовых показателей, характеризующих различные аспекты обеспечения эффективности развития инновационной инфраструктуры; – сбалансированная система показателей (ССП); – стоимостной подход к исследованию эффективности объектов инновационной инфраструктуры экономических систем; – нормативная система показателей (НСП).

Традиционно исследуются как абсолютные, так и относительные показатели эффективности развития инновационной инфраструктуры. Следует отметить, что использование относительных критериев эффективности является сравнительно более предпочтительным ввиду того, что такого рода критерии дают возможность сопоставлять эффективность функционирования и развития субъектов инновационной инфраструктуры различного масштаба деятельности, разного производственного профиля, относящихся к различным отраслям экономики и даже разным национальным социально-экономическим системам.

Наиболее распространенными относительными показателями, характеризующими различные аспекты обеспечения эффективности развития объектов инновационной инфраструктуры, являются:

– показатели рентабельности, отражающие отношение валовой либо чистой прибыли, генерируемой в рамках объекта инновационной инфраструктуры, к какой-нибудь экономической базе, например валовой выручке от реализации това-

ров, работ, услуг, стоимости активов, производственным запасам, среднегодовой стоимости основных фондов и т.п.;

– показатели оборачиваемости, демонстрирующие уровень деловой активности и представляющие собой отношение выручки от реализации продукции, работ, услуг, производимым в рамках инновационной инфраструктуры, к определенным финансово-экономическим базам, например стоимости активов инновационной инфраструктуры или величине собственного капитала;

– показатели абсолютной, быстрой и текущей ликвидности деятельности инновационной инфраструктуры, отражающие уровень ее платежеспособности (возможности своевременного и полного покрытия обязательств перед внутренними и внешними экономическими субъектами);

– показатели финансовой устойчивости инновационной инфраструктуры (соотношение собственных и заемных источников финансирования деятельности, коэффициент долгосрочного привлечения заемного капитала, показатели состава и структуры собственных средств и др.), демонстрирующие уровень риска возможной финансовой несостоятельности деятельности.



Рис. 1. Государственные расходы на цели формирования и развития инновационной инфраструктуры, % от консолидированного бюджета, 2021 г. [1]

Анализ рядов динамики тех же основных относительных показателей деятельности инновационной инфраструктуры традиционно считается более информативным по сравнению с анализом их статистики ввиду того, что динамический анализ позволяет рассмотреть тенденции изменения эффективности функционирования экономической системы, в нашем случае инновационной инфраструктуры, в развитии, диалектически.

В качестве примера использования метода оценки относительных показателей приведен сравнительную характеристику удельных государственных расходов на цели формирования и развития инновационной инфраструктуры в разрезе наиболее развитых современных государств с рыночной экономикой (рисунок 1).

Как показано на рисунке, в 2021 г. экономическая система РФ характеризовалась наименьшими относительно большинства государств группы G7, кроме Италии, удельными государственными расходами на цели формирования, развития и совершенствования инновационной инфраструктуры (рассматриваемыми относительно величины консолидированного бюджета страны).

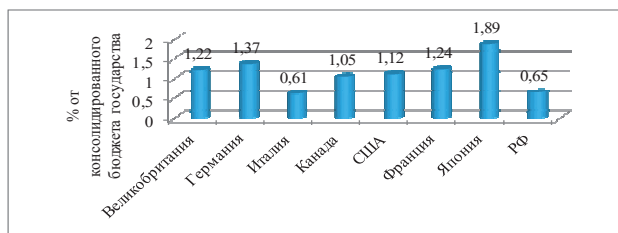
Достаточно часто в практике хозяйствования для исследования эффективности развития организаций, в том числе функционирующих в рамках инновационной инфраструктуры, выявления и ранжирования факторов ее максимизации используется инструментарий корреляционно-регрессионного анализа. Традиционно такого рода анализ представлен в виде формирования одно- или многофакторных экономико-статистических функций.

Применим инструментарий корреляционно-регрессионного анализа для укрупненной оценки эффективности удельных государственных расходов на цели

формирования и развития инновационной инфраструктуры экономических систем по рассмотренной ранее группе государств G7 и РФ (рисунок 2).



Рис. 2. Экономико-статистическая функция влияния удельных государственных расходов на развитие инновационной инфраструктуру на уровень инновационной активности экономической системы по группе государств G7 и РФ, 2021 г.

Как показано на рисунке 2, по рассматриваемой группе государств в 2021 г. имела место относительно статистически устойчивая зависимость между удельными государственными расходами на цели формирования и совершенствования инновационной инфраструктуры и долей добавленной стоимости инновационных товаров, работ, услуг в ВВП – одним из наиболее общих критериев интенсивности инновационного развития национальной экономической системы. О высоком уровне статистической репрезентативности построенной корреляционно-регрессионной зависимости свидетельствует высокое значение коэффициента парной детерминации, существенно превышающее минимальное рекомендуемое значение данного показателя, равное 0,5 ( $R^2=0,719$ ).

В целом, базовыми условиями корректного применения количественных, экономико-статистических методов исследования эффективности деятельности инновационной инфраструктуры являются релевантность как исходной информации о развитии рассматриваемого субъекта хозяйствования, в первую очередь его финансовой отчетности, так и репрезентативность макроэкономической и отраслевой статистики, часто используемой для сравнительного анализа эффективности.

Широкое распространение в практике оценки эффективности развития современных экономических систем различного профиля получили качественные методы анализа. Основными из них являются социологические и экспертные методы. Содержание социологического подхода к исследованию эффективности состоит в усредненной оценке мнений определенных групп респондентов относительно базовых тенденций и проблем обеспечения эффективности функционирования и развития инновационной инфраструктуры. При этом в качестве респондентов для такого рода оценки могут привлекаться сотрудники объектов инновационной инфраструктуры, целевые группы потребителей продукции, работ, услуг и др.

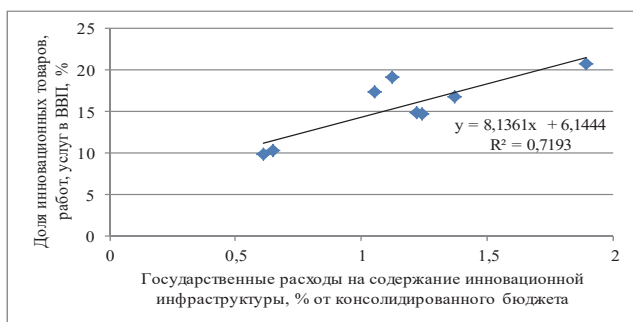
Наиболее часто используемыми социологическими методами исследования эффективности деятельности современных экономических систем являются опрос, анкетирование и глубинное интервью респондентов [4]. Основными условиями их репрезентативного применения в практике исследования эффективности развития инновационной инфраструктуры являются:

- обеспечение анонимности социологического исследования, что имеет особое значение, в частности, при осуществлении опроса или анкетирования сотруд-

ников объектов и проектов инновационной инфраструктуры экономики;

- достаточно широкая выборка социологического исследования, позволяющая осуществлять репрезентативные выводы относительно понимания респондентами базовых факторов, тенденций и проблем обеспечения финансово-экономической эффективности оцениваемой инновационной инфраструктуры;
- соответствие выборочной и генеральной совокупности по основным социально-демографическим критериям;
- последующая корректная обработка результатов социологического исследования тенденций и проблем динамики эффективности методами экономической статистики.

В целом, для корректной оценки уровня, тенденций изменения и факторов обеспечения финансово-экономической и социальной эффективности развития инновационной инфраструктуры экономических систем следует, по нашему мнению, использовать, в первую очередь, синтез методов точного количественного, хотя бы вероятностного эконометрического анализа, таких как исследование рядов динамики функционирования инновационной инфраструктуры, корреляционно-регрессионное моделирование, оценка эффективности с использованием методического инструментария дисконтирования денежных потоков, генерируемых в рамках такого рода инфраструктуры.

#### Литература

1. World Bank Economic Review. – NY., 2022. – P. 171.
2. *Рогова Е.М.* Венчурный менеджмент: учеб. пособие / Е.М. Рогова, Е.А. Ткаченко, Э.А. Фияксель. – М.: Изд. дом гос. ун-та – Высшей школы экономики, 2017. – С. 19.
3. *Хафизов Н.А.* Проблемы финансирования современных инновационных стартапов // Инновации в России. – 2022. – № 2. – С. 67.
4. *Мотовилов О.В.* Управление инновациями и интеллектуальной собственностью фирмы. – М.: Проспект, 2021. – С. 179.
5. *Пухин Е.Б.* Проблемы развития инновационной инфраструктуры в России / Е.Б. Пухин, Е.И. Волков // Вопросы управления. – 2021. – № 7. – С. 7.
6. *Кандаурова Д.А.* Диверсификация производства: технополисы, технопарки и бизнес-инкубаторы. – М.: Армада, 2022. – С. 5.
7. *Нестерова О.А.* Развитие институтов, определяющих инновационное поведение в экономике / О.А. Нестерова, Л.Н. Сафиуллин // Бизнес-структуры в условиях трансформации экономики: проблемы и перспективы развития» / под ред. М.Х. Рабаданова, Р.А. Амирова, Г.У. Магомедбекова. – Махачкала: АЛЕФ, 2022.
8. *Орлов И.Ю.* Информационный потенциал и процесс информатизации / И.Ю. Орлов, Е.В. Евсеев // Бизнес-структуры в условиях трансформации экономики: проблемы и перспективы развития» / под ред. М.Х. Рабаданова, Р.А. Амирова, Г.У. Магомедбекова. – Махачкала: АЛЕФ, 2022.
9. *Brinn N.* The trends of modern incubators. – Oxford, 2020. – P. 6.
10. *Cherwitz R.* Developing intellectual entrepreneurship. – Wash, 2001. – P. 184.
11. *Орлов И.Ю.* Сравнительный анализ информационного потенциала Российской Федерации и зарубежных государств / И.Ю. Орлов // Казанский экономический вестник. – 2022. – № 1. – С. 67–75.
12. *Елкина Л.Г.* Методологические основы формирования и развития инновационной инфраструктуры региона. – М.: КноРус, 2020. – С. 25.
13. *Нестерова О.А.* Особенности и противоречия формирования и развития инновационного человеческого потенциала // Казанский экономический вестник. – 2021. – № 4.
14. *Уильямсон О.И.* Экономические институты капитализма. Фирмы, рынки, «отношенческая» контрактация. – СПб.: Лениздат, 1996. – С. 71.

## ОЦЕНКА ВОЗМОЖНОСТИ ВНЕДРЕНИЯ ИННОВАЦИОННОГО ПРОЕКТА В ДЕВЕЛОПМЕНТЕ

**Заднева Елена Юрьевна,  
Кузьмин Михаил Сергеевич**

*Казанский (Приволжский) федеральный университет, Казань, Россия*

*Аннотация.* Работа посвящена исследованию направлений внедрения инновационной жилой типологии. В качестве таковых были определены коливинги, получившие наибольшее распространение в зарубежном девелоппменте. Особое внимание в работе уделено оценке возможности внедрения подобного инновационного проекта в сфере отечественного девелоппмента на основе проведения сравнительного анализа различных типов коллективного жилья.

*Ключевые слова:* тренды, инновационный проект, девелоппмент, совместное потребление, коливинг.

История развития типологии жилья связана с постоянным поиском и оптимизацией его функционально-планировочной структуры. Назначение и соотношение различных функциональных зон обусловлено укладом жизни и деятельности жителей и во многом определяется социально-экономическими условиями развития общества и предпочтениями различных его представителей. Жилье в таком обществе играет ведущую роль, и по этой причине достаточно очевидно необходимость создания жилья нового типа, отличного от жилья индустриальной экономики.

Купля-продажа жилья ограничивает мобильность человека, концентрируя его труд в месте проживания. В этой связи возникает необходимость создания рынка качественного арендного жилья, который будет способен обеспечить мобильность трудовых ресурсов и который все чаще становится актуальным трендом экономики постиндустриального общества. Новые требования к арендному жилью требуют изменения подходов к жилищному строительству. Исследования американских социологов показывают, что миллениалами в жилье, кроме финансовой экономии, ценится использование инновационных технологий, удобство, комфорт, технологичность и концептуальность. Интерес для них представляют многопрофильные комплексы, объединяющие самые разные функции, предоставляющие владельцу жилья возможность нахождения в центре разнообразной динамичной жизни.

Актуальность настоящего исследования заключается в необходимости определения новых подходов к проектированию и строительству жилья в связи с новыми потребностями современного информационного общества. Проблемы его взаимодействия с архитектурой, по существу, затрагивают вопрос о поиске перспективных путей развития архитектуры и среды жизнедеятельности человека. Цель настоящей работы заключается в определении новых трендов развития архитектуры жилья в связи с появляющимися требованиями современного информационного общества. Основное внимание работы уделено арендному жилью, поскольку именно оно, согласно последним исследованиям, становится наиболее востребованным типом проживания среди молодых людей, родившихся в начале нового тысячелетия и позже.

Инновационной формой жилья, которая учитывает интересы «цифрового поколения», стал коливинг. Он явился альтернативой стандартной аренде жилья. Коливинги – это формат совместного проживания, объединяющий в себе возможности организации коворкинга и жилья и подразумевающий размещение людей с общими ценностями и намерениями. Коливинг – это место, которое арендуют, как правило, на длительный срок.

В 2020 году коливинги продемонстрировали востребованность в период мирового локдауна вследствие пандемии новой коронавирусной инфекции Covid-19. По оценке экспертов, в ближайшие 10 лет ожидается еще более стремительное развитие этого сегмента. Необходимо также отметить, что в Республике Татарстан все еще не организовано ни одного профессионального коливинга.

Как правило, пространство коливинга разделено на две зоны. Обширная первая, общественная зона, которая включает площадки для общения, включая кухню, столовую и общий холл. Помимо этого, в общественной зоне располагаются рабочие пространства. Вторая зона более закрытая, в ней расположены личные комнаты проживающих [1]. На рисунке 1 представлен план этажа классического коливинга.

У проживающих в коливинге есть личное пространство, а также возможность социального взаимодействия с людьми, имеющими общие ценности, схожие взгляды на жизнь и род деятельности. Это позволяет в режиме диалога создавать новые решения, делиться знаниями друг с другом. В современном мире люди нередко оказываются изолированными от общества, однако возможность общения в пространстве коливинга будет способствовать решению этой проблемы. Кроме того, в коливинге подразумевается наличие администратора, отвечающего за организацию досуга и спортивной активности жителей, а также занимающегося перепоручением домашней рутинной работы сторонним компаниям. Таким образом реализуется одна из основных целей организации коливинга, заключающейся в создании комфортных условий для плодотворной работы и досуга в шаговой доступности от дома. Важной особенностью коливинга является то, что это пространство является, как правило, арендуемым помещением, поэтому в случае смены места работы или вида профессиональной деятельности, постоялец может сменить место проживания [2].



Рис. 1. План организации классического коливинга. Источник: [1]

В 2015 году лаборатория «Space 10» компании ИКЕА совместно с компанией Anton&Irene провела исследование, целью которого было определение пожеланий респондентов к организации коливинга в будущем (в 2030 г.). В онлайн-опросе приняло участие более 7000 людей из 150 стран мира в возрасте от 18 до 39 лет. Несмотря на то, что опрос был геймифицирован и предлагался респондентам в качестве игры или развлечения, компаниям удалось получить исчерпывающие ответы на вопросы о новых трендах в девелопменте, которые показали заинтере-



сованность опрашиваемых в совместном проживании в домах. Кроме того, в реализации данного инновационного проекта активно вовлекаются ВУЗы страны. Так, например, НИУ «Высшая школа экономики» переходит на создание системы удобной коммерческой аренды жилья для обучающихся в виде коливинга. Сотрудничество НИУ ВШЭ с участниками рынка недвижимости позволит сформировать арендный фонд, а также содействовать созданию студенческих коливингов [4].

К 2025 году поколение миллениалов будет составлять 50 % мировой рабочей силы. Необходимость создания жилья для них на перспективу ближайших нескольких лет очевидна и неизбежна, в том числе в России. Девелоперы будут вынуждены работать с новыми формами арендного жилья, а архитекторы должны быть готовы к разработке новых типов жилых зданий. Новую архитектуру для цифрового поколения отличают следующие признаки, во-первых, качественное изменение типологии зданий, во-вторых, наполнение информационными технологиями и медиа как неотъемлемыми частями здания (жилья), в-третьих, развитие архитектуры социального консенсуса (сообщества по месту проживания, включая соседские и клубные, кооперация и совместное потребление, коворкинг), в-четвертых, развитые общественные пространства с высоким обеспечением социально-бытовыми сервисами, и, наконец, в-пятых, уменьшение размеров приватных жилых пространств (помещений) [3].

Таким образом, на сегодняшний день рынок недвижимости развиваясь стремительными темпами, ориентируется на новые тенденции в девелопменте. Популярность приобретают только те направления, которые отвечают социальным потребностям и запросам нового поколения жителей городов. Инновационные тренды в развитии арендного жилья в последние годы сфокусированы вокруг решений, меняющих внутреннюю инфраструктуру зданий и функциональное пространство, объединяющих жилые и общественные зоны. Анализ развития появляющихся трендов в развитии жилья показал, что миллениалы будут иметь долгосрочное влияние на жилую архитектуру, а в сфере девелопмента ожидается появление нового типа совместного жилья в формате коливинг.

### Литература

1. Птичникова Г.А. Архитектура арендного жилья в информационную эпоху: новые требования / Г.А. Птичникова, О.В. Королева, А.В. Антюфеев // Социология города. – 2018. – № 4. – С. 27–38.
2. Официальный сайт НИУ «ВШЭ». – URL: <https://www.hse.ru/ma/fineng/news/468560028.html> (дата обращения: 05.11.2022).
3. Коливинг – трансформация инфраструктуры. – URL: <https://projectbaikal.com/index.php/pb/article/view/1907/2670> (дата обращения: 05.11.2022).
4. Официальный сайт Common Space Jefferson – URL: <https://www.commonspace.com/cs-jefferson> (дата обращения: 05.11.2022).

## ВЛИЯНИЕ ЦИФРОВЫХ ПЛАТФОРМ НА ХАРАКТЕР ДЕЯТЕЛЬНОСТИ ЭКОНОМИЧЕСКИХ АГЕНТОВ

**Калганов Игорь Сергеевич**

*Казанский (Приволжский) федеральный университет, Казань, Россия*

*Аннотация.* В статье представлены последствия системного внедрения цифровых платформ в различные сферы экономической деятельности. Выявлены перспективные направления исследования цифровых платформ в экономической науке и в смежных научных областях. Представлены положения теории «двусторонних рынков» как основы изучения особенностей функционирования

платформ. Определены три аспекта функционирования платформенных образований, выступающих в качестве основных предметов анализа в современной науке: расширение состава участников процесса производства и реализации товаров (услуг); становление экономики «совместного потребления»; трансформация характера трудовых отношений (гиг-экономика).

*Ключевые слова:* цифровые платформы, теория «двусторонних рынков», гиг-экономика, «цифровой капитализм», трудовые отношения.

Системная цифровизация и информатизация экономических процессов привели к формированию качественно новых явлений, к числу которых относятся платформенные образования, или цифровые платформы. В настоящее время термин «платформа» широко используется в различных сферах научного знания для анализа содержания процессов формирования и функционирования цифровой инфраструктуры. Под платформой подразумевают различные формы технических и операционных систем, социальные сети, торговые площадки и онлайн магазины электронной коммерции и др. Гибкость и многозначность этого понятия предопределило его включение в пятый аппарат общественных и технических наук для обозначения инструмента установления взаимодействий между разнородными агентствами. В 2010-е годы развитие теории цифровых платформ шло по пути усиления внимания к выполняемым платформенными образованиями функций по структуризации деятельности индивидуальных и агрегированных субъектов, преобразованию («уберизации») рынков труда, а также по сбору персональных данных и данных о деятельности, которую они в ряде случаев осуществляют в нарушение законодательных норм. Таким образом, термин «платформа» обозначает разнообразие феномены и механизмы, которые вне зависимости от сферы применения и от позиции исследователя характеризуются своей открытостью и пластичностью, а также своей способностью структурировать экономические, социальные и иные отношения. Значимость платформенных образований для поступательного развития общества определяет необходимость их исследования с учетом фундаментальных положений современной экономической науки.

Понятие платформы впервые вошло в научный оборот в 1990-х годах в ходе анализа производственных процессов в рамках теории менеджмента. Первоначально под платформой понимали инфраструктурные образования, выполнявшие множество функций. Цель первого типа платформ («платформенное мышление», Platform thinking) [3] заключалась в том, чтобы сделать более эффективным одновременное производство линейки продуктов, которые будут объединены наличием стандартизированных элементов. Одновременно сформировался второй тип платформ («дизайн-платформы», Platform design) [3], которые на этапе проектирования новой продукции позволяли наилучшим образом объединять различные компоненты и создавать несколько проектов с использованием одной и той же архитектуры. Платформы, использовавшиеся на этапе производства, способствовали укреплению стратегических альянсов с участием нескольких экономических агентов и выступали фактором реализации эффекта масштаба. Если в 1980-х годах платформы носили аналоговый характер, что в последующий период они стали цифровыми. Это привело к расширению выполняемых ими функций: вместо инструмента повышения эффективности производства в рамках одной фирмы (закрытые платформы) или группы фирм (открытые платформы) они становятся механизмом интеграции субъектов хозяйствования, реализующих связанные и (или) конкурирующие виды деятельности. Так, например, в ходе дискуссий об информационных магистралях (информационных сетях), предшествовавших распространению Интернета, было предложено создание открытой платформы, которая объединила бы функции передачи голоса, данных и изображений. Благодаря

Интернету, который реализует проект Карор, платформа становится «посредником в доступе к информации, контенту, услугам или товарам, редактируемым или предоставляемым третьими лицами. Помимо своего единственного технического интерфейса, она организует и расставляет приоритеты контента с целью его предоставления и связи с конечными пользователями» [2, с. 59].

В начале 2000-х годов в рамках концепции реиндустриализации возникла теория «двухсторонних рынков» и «многосторонних платформ», согласно которой традиционный для мейнстрима подход к трактовке механизма функционирования фирмы как экономического агента, приобретающего ресурсы для производства благ для потребителей, потерял свою актуальность. В этой связи отдается предпочтение платформенной бизнес-модели, которая организует отношения между экономическими субъектами. При этом особое внимание уделяется внешним эффектам, возникающим в результате взаимодействий между различными игроками, присутствующими на платформе, а также потенциальным стратегиям платформенного ценообразования, включающим субсидирование одних участников и повышение цен для других. Важным представляется изучение влияния конкурентных механизмов на достижение равновесных состояний. Наряду с теоретической проработанностью и использованием математического инструментария данный подход позволял определять состав решаемых платформами стратегическими задачами и разрабатывать адекватные прогнозы их развития. Важное место среди теоретических конструкций, появившихся в этот период в стратегическом менеджменте, занимала концепция мультифазной платформы, которая была ориентирована на предоставление объективной информации субъектам, принимающим решения об их создании, и менеджерам о возможных рисках функционирования подобных образований.

В настоящее время цифровые платформы востребованы во всех формах деятельности, реализуемых с использованием дистанционных технологий. Платформы представлены в сфере торговли, медицинских услуг, образовании, государственном управлении и др. Внедрение платформенных технологий приводит к качественной трансформации межличностных отношений, что трактуется рядом исследователей как инструмент повышения эффективности коммуникаций. Это проявляется в том, что цифровые технологии представляют собой операционную и логистическую альтернативу многочисленным сбоем в реализации взаимодействий между экономическими агентами. Тем самым, цифровые платформы могут восприниматься пользователями как новый инструмент общения, способствующий повышению скорости итераций, а также обеспечивающий их повсеместность и универсальность.

Признание растущей роли цифровых платформ во всех сферах жизни общества предопределяет использование междисциплинарного подхода к их исследованию, который сочетает в себе положения технических и общественных наук. Эмпирические данные свидетельствуют, что платформы изменяют практику потребительского потребления, бизнес-модели, технологии конструирования сообществ, вовлеченных в платформизацию, процедуры государственного управления и др. Незавершенность процесса формирования теоретических представлений о цифровых платформах предполагает необходимость определения ряда направлений дальнейших исследований. К их числу следует отнести:

- 1) выявление объективных и субъективных предпосылок появления процессов платформизации как ключевого направления реорганизации промышленного производства после рецессии 1973-1975 годов и становления глобальных производственно-сбытовых цепочек;

- 2) определение направлений трансформации бизнес-моделей, сопровождающей постоянное развитие цифровых платформ, с учетом принципов теории управ-

ления, а также выявление изменений в характере трудовой деятельности, происходящих в результате массового внедрения информационно-коммуникационных технологий;

3) изучение эпистемологических проблем, заключающихся в разработке теоретических и методологических подходов к сущности платформ и их роли в обеспечении поступательного развития общества;

4) изучение проблем внедрения платформ в деятельность организаций, а также направлений трансформации инструментов и технологий управления. Особый интерес представляют новые риски предпринимателей, менеджеров и персонала, возникающие в связи с системной цифровизацией экономической деятельности;

5) выявление ключевых изменений в отраслях культуры и в характере потребления культурных ценностей в эпоху массового внедрения цифровых платформ;

6) анализ последствий внедрения краудфандинговых платформ на алгоритм разработки и реализации инновационных проектов, на отношения сотрудничества и соперничества в современной экономике;

7) исследование перспективных форм взаимодействия между цифровыми платформами и искусственным интеллектом, что предполагает необходимость выявления форм посредничества, находящихся в процессе становления, выявление социальных и технических проблем, а также этических противоречий.

В настоящее время выделяется три аспекта функционирования платформ, которые выступают предметом многочисленных исследований. Первый аспект связан с обеспечением доступа к участию в процессах производства и продвижения товара для широкого круга участников. Подобные процессы рассматриваются как сходные с процессами демократизации сферы выражения мнений членов общества. Платформы создают условия для обмена мнениями на локальном, национальном или международном уровнях, обеспечивают формирование иерархии предложений и предоставляют технические возможности для их оценки. Развитие цифровых технологий обеспечивает доступ для отдельных индивидов на рынок потребительских товаров и услуг в качестве производителей последних. Использование платформ способствует повышению уровня доверия между участниками взаимодействий и гарантирует их безопасность. Экономическая деятельность, реализуемая с помощью платформ, из второстепенной может принять форму основной для самозанятых. Таким образом, внедрение платформ способствует автономизации экономических агентов, а также является основанием для формирования качественно нового отношения к труду. Второй подход к исследованию платформ основан на признании принципов «экономики совместного использования», или «совместного потребления», т.е. уделяет основное внимание развитию горизонтального обмена и взаимопомощи. В рамках данного подхода предметом исследования часто становится производство экологически чистых товаров и защита окружающей среды.

Синтез представленных выше подходов позволяет обосновать положения гиг-экономики (gig economy), или «экономики по требованию». «Гиг-экономика» – это разновидность фриланса, предполагающая наем исполнителей для выполнения конкретных проектов и задач по краткосрочному договору. Основанием для оплаты выступает результат, а не количество отработанных часов. Таким образом, компании могут привлекать неограниченное число специалистов, не увеличивая штат» [1]. Тем самым, платформы формируют активность экономических агентов участников платформами. Ряд исследователей подвергают критике новый тип эксплуатации труда («цифрового капитализм»), возникающий в связи с внедрением платформ, осуждают конкуренцию фрилансеров между собой и с обычными сотрудниками, а также считают подобный вид организации трудовых отношений попыткой возврата к докапиталистической системе.

Проведенное исследование показывает, что ни один из представленных подходов к цифровым платформам и их роли в экономическом и социальном развитии не является исчерпывающим и не может служить основой для реализации всего потенциала платформенных образований в современном обществе. Вне зависимости от сферы деятельности, в которых платформы получают развитие, они будут способствовать развитию отношений соперничества и сотрудничества. Поставщики товаров и услуг, использующих платформы, создают альтернативные формы рынков, для которых характерен относительно более высокий уровень персонализации и моральный контроль со стороны участников за своими контрагентами. Исследование показывает, что адекватное описание процессов перераспределения агентской активности требует сочетания анализа активности, формируемой платформами, с более широким пониманием логики действий, ресурсов и ограничений участников.

### **Литература**

1. Гиг-экономика: прогресс или возвращение в XIX век. – URL: [https://plus-one.ru/manual/2022/09/26/gig-ekonomika#:~:text=\(дата обращения: 31.10.2022\).](https://plus-one.ru/manual/2022/09/26/gig-ekonomika#:~:text=(дата+обращения: 31.10.2022).)
2. Conseil National du numérique // Ambition numérique. – 2015. – Paris. – URL: <https://cnumerique.fr/files/2018-04/CNNum--rapport-ambition-numerique.pdf>. (дата обращения: 31.10.2022).
3. Sawhney M. Leveraged High-Variety Strategies: From Portfolio Thinking to Platform Thinking // Journal of the Academy of Marketing Science. – 1998. – Vol. 26. – № 1. – URL: <https://link.springer.com/article/10.1177/0092070398261006> (дата обращения: 31.10.2022).

## **ЭВОЛЮЦИЯ ВЗГЛЯДОВ НА РЕШЕНИЕ ПРОБЛЕМ РЕАЛИЗАЦИИ КЛИМАТИЧЕСКОЙ ПОЛИТИКИ**

**Мельник Александр Николаевич,  
Кузьмин Михаил Сергеевич**

*Казанский (Приволжский) федеральный университет, Казань, Россия*

*Аннотация.* Показана эволюция взглядов относительно основных направлений реализации климатической политики, сформированных мировым сообществом под эгидой ООН, и возникающих при этом проблем. Выявлена недостаточная активность большинства стран мира при выполнении принятых ими обязательств по борьбе с климатическими изменениями, разработке стратегий и планов сокращения выбросов парниковых газов, внедрению низкоуглеродных технологий. Обоснована необходимость формирования научных основ адаптации системы стратегического планирования развития российской экономики применительно к решению проблем декарбонизации с учетом безусловного обеспечения требований национальной безопасности страны в новых геополитических условиях.

*Ключевые слова:* изменение климата, устойчивое развитие, стратегическое планирование, климатическая политика, декарбонизация.

Два последних десятилетия проблема климатических трансформаций становится все более значимой, определяя актуальность поиска путей ее решения. На характер изменения климата оказывает влияние целый ряд факторов и причин. Особый акцент делается на гипотезе антропогенного влияния на изменение климата, согласно которой существенное увеличение концентрации парниковых газов в атмосфере происходит в результате деятельности человека. Именно это является важнейшей причиной усиления парникового эффекта, повлекшего за собой допол-

нительное потепление поверхности земли и окружающей нас атмосферы, а также неблагоприятное воздействие на всю экосистему. В этой связи особую важность приобретает решение проблем, направленных, во-первых, на обеспечение устойчивого развития национальных экономик различных стран мира с учетом факторов, влияющих на изменение климата, во-вторых, на снижение углеродоемкости национальных экономик, и, наконец, в-третьих, на разработку стратегических направлений реализации климатической политики.

Необходимость решения указанных проблем остается в настоящее время весьма актуальной и приоритетной на различных уровнях управления, включая не только отдельные страны мира, но и уровень государственного объединения типа Европейского Союза (ЕС), а также всего мирового сообщества под эгидой ООН. Предпринимаемые при этом шаги сориентированы, прежде всего, на смягчение последствий глобального потепления и адаптацию к ним хозяйственной и общественной жизни человека [1,2] на основе формирования комплекса необходимой нормативной документации для регулирования происходящих изменений в окружающей среде [3,4]. При этом следует отметить, что все больше акцент проведения такой работы смещается, во-первых, в сторону формирования стратегий адаптации к изменению климата, а, во-вторых, к поиску стратегий смягчения прогнозируемых последствий. Значительное внимание уделяется исследованию влияния факторов антропогенного характера на окружающую среду [5], уточнению методологии разработки стратегий экологической направленности [6], разработке мероприятий, направленных на защиту окружающей среды от вредных воздействий выбросов углекислого газа [7].

После принятия в 2015 году Парижского соглашения в контексте Рамочной конвенции ООН об изменении климата [8] четко прослеживается тенденция увеличения объемов инвестирования в возобновляемые источники энергии и низкоуглеродные технологии, что полностью соответствует технологическим приоритетам «Европейского плана стратегических энергетических технологий» [9]. Сформированные подходы к разработке низкоуглеродной стратегии на период до 2050 года были положены в основу создания «Дорожной карты 2050», в которой представлены возможные направления сокращения выбросов парниковых газов, обозначены этапы достижения указанной цели, установлены задачи сформированной политики, а также определены потребности в инвестициях для развития различных секторов экономики стран ЕС [10].

Одним из ключевых документов, принятых в 2018 году с целью регламентации действий европейской государственности в отношении сокращения выбросов парниковых газов, явилась долгосрочная стратегическая концепция «Чистая планета для всех», предназначенная для определения направлений проведения климатической и энергетической политики [11]. Разработка европейского стратегического видения конкурентоспособной и климатически нейтральной экономики «Климатическая нейтральность к 2050 г.» [12] в еще большей степени расширила сложившиеся ранее представления о катастрофических последствиях глобального потепления и невозможности дальнейшего обеспечения устойчивого развития Европы и достижения целей устойчивого развития ООН в глобальном масштабе без активизации проводимых работ по борьбе с изменением климата.

В декабре 2019 г. новый состав Европейской Комиссии представил «Европейскую зеленую сделку». Этот документ определил приоритетным направлением разработки климатической политики достижение углеродной нейтральности к 2050 г. [13]. На период 2021–2027 гг. из бюджета ЕС на эти цели будет выделено порядка 30% средств для реализации проектов, связанных с зеленой энергетикой и борьбой с изменением климата. Предварительно согласованный в апреле 2021 г. Климатический закон устанавливает сокращение к 2030 г. совокупных выбросов



парниковых газов в странах Европы на 55% от уровня 1990 г., что на 15% больше, чем было предусмотрено ранее [14].

В конце 2021 года был разработан еще один документ – «Сводные таблицы национальных долгосрочных стратегий» [15], в котором находит отражение основное содержание национальных долгосрочных стратегий каждого государства ЕС по достижению принятых на себя обязательств. Однако, как следует из анализа представленной в открытых источниках информации, планы национальных долгосрочных стратегий в странах ЕС в установленный до 1 января 2020 г. срок в полном объеме сформированы не были. Именно поэтому принятые обязательства различных стран по снижению выбросов парниковых газов и достижению углеродной нейтральности оказались трудно реализуемыми на практике, а к 2050 году становятся практически не выполнимыми. Об этом же свидетельствуют и результаты отчета о разрыве в уровнях выбросов за 2020 год, подготовленный усилиями специалистов Программы Организации Объединенных Наций по окружающей среде [16]. В частности, в нем утверждается, что определяемые на национальном уровне вклады, принятые на себя в рамках Рамочной конвенции ООН об изменении климата, далеки от соответствия установленным целям. Именно по этой причине странам рекомендуется скорректировать принятые обязательства и разработать более реальные предложения по формированию национальных стратегий декарбонизации.

Сделанный акцент на внесении серьезных корректив в создание национальных стратегий объясняется тем, что они сориентированы на определение вклада отдельных стран в достижение целей ЕС в области энергетики и климата и являются при этом не столько инструментами проводимой политики, сколько инвестиционными программами для ускорения борьбы с выбросами парниковых газов, стимулирования развития зеленой энергетики, а также снижения экологического и социального ущерба. По своей сути указанные документы служат основой для планирования государствами ЕС разрабатываемых стратегий зеленого восстановления и устойчивого развития, а их анализ и оценка позволяет определить позицию всех стран ЕС в отношении возможности достижения целей декарбонизации.

В апреле 2022 года учеными Глобального института устойчивого развития было проведено исследование по оценке реализации принятых планов выполнения стратегий декарбонизации стран Европейского союза с перспективой реальности достижения углеродной нейтральности к 2050 году. Ими установлено, что, во-первых, мероприятия для достижения целей декарбонизации большинством государств в Европе к настоящему времени реализованы лишь частично; во-вторых, принимаемых для этого мер все еще недостаточно; в-третьих, проведению НИ-ОКР в области декарбонизации уделяется недостаточно внимания; в-четвертых, большая часть государств ЕС до сих пор не имеет плана поэтапного отказа от угля к 2030 году; в-пятых, оценка социальных последствий перехода к углеродной нейтральности до сих пор рассматривается лишь частично, и, наконец, в-шестых, финансовые оценки и социально-экономические последствия перехода носят вероятностный характер, а общая долгосрочная политика определена недостаточно точно [17]. Кроме того, ими же было установлено, что ни одно из государств ЕС полностью не выполнило рекомендации по использованию возобновляемых источников энергии, повышению энергоэффективности, активизации исследований и внедрению инноваций, использованию субсидий и т.д. Целевые показатели достижения энергетической безопасности достигнуты лишь в 11 странах. Складывающаяся ситуация только лишь подчеркивает актуальность и необходимость активизации решения проблем декарбонизации мировой экономики.

Подтверждением чрезвычайной важности рассматриваемых проблем для всего мирового сообщества явилась прошедшая в осень 2021 года в Глазго (Шот-



ландия) 26-я конференция Рамочной конвенции ООН об изменении климата, на которой ее участники искали пути возможного сотрудничества по целому ряду основополагающих позиций климатической повестки. Продолжение дискуссии намечено на 6-18 ноября 2022 года в г. Шарм-эль-Шейх (Египет) на 27-й Конференции ООН по изменению климата.

Формированию климатической политики в нашей стране, так же как и в других странах, уделяется значительное внимание государственных структур управления. Ее регулирование основывается на целом ряде нормативных документов. В 2009 году была утверждена Климатическая доктрина Российской Федерации [18], в которой разработка и реализация оперативных и долгосрочных мер по адаптации к изменению климата определена в качестве основной задачи проводимой в этом направлении политики. Дальнейшее развитие основные ее положения получили в принятой в октябре 2021 года «Стратегии социально-экономического развития Российской Федерации с низким уровнем выбросов парниковых газов до 2050 года» [19]. Неоднократно различные аспекты глобальной мировой проблемы изменения климата и возможных направлений декарбонизации российской экономики затрагивал в своих выступлениях Президент РФ. Они всесторонне рассматривались и обсуждались представителями научного сообщества и деловых кругов. Однако, по мнению экспертов, предпринимаемых усилий явно недостаточно. К тому же отсутствует понимание относительно влияния на проведение работ в сфере декарбонизации возможных последствий усиления санкционного давления на нашу страну со стороны западных стран на фоне резкого обострения украинского кризиса.

Таким образом, на основе проведенного исследования можно сделать следующие выводы. Во-первых, в мировой повестке проблема климатических изменений становится все более острой, а важность поиска путей ее решения не теряет своей актуальности. Во-вторых, принятые к настоящему времени мировым сообществом меры по достижению углеродной нейтральности представляются недостаточными, что находит свое подтверждение в низкой активности большинства стран по выполнению принятых ими обязательств по борьбе с климатическими изменениями. В-третьих, в Российской Федерации формированию климатической политики уделяется значительное внимание государственных структур управления. Однако до настоящего времени отсутствует понимание относительно влияния на проведение работ в сфере декарбонизации возможных последствий усиления санкционного давления на нашу страну со стороны западных стран на фоне резкого обострения украинского кризиса.

Все это предопределяет необходимость разработки научных основ адаптации системы стратегического планирования развития российской экономики применительно к решению проблем декарбонизации с учетом безусловного обеспечения требований национальной безопасности страны в новых геополитических условиях.

### **Благодарности**

Исследование выполнено за счет гранта Российского научного фонда № 22-18-00171.

### **Литература**

1. Пыжев А.И. Климатическую повестку никто не отменял: почему это важно для российской экономики? / А.И. Пыжев // ЭКО. – 2022. – Т. 52. – № 7. – С. 31–50.
2. Порфирьев Б.Н. Возможности и риски политики климатического регулирования в России / Б.Н. Порфирьев, А.А. Широв, А.Ю. Колпаков, Е.А. Единак // Вопросы экономики. – 2022. – № 1. – С. 72–89.
3. Саенко В.В. Перспективы российского энергетического экспорта в условиях реализации мер международной климатической / В.В. Саенко, А.Ю. Колпаков // Проблемы прогнозирования. – 2021. – № 6 (189). – С. 113–124.

4. Ваганов Е.А. Оценка вклада российских лесов в снижение рисков климатических изменений / Е.А. Ваганов, Б.Н. Порфирьев, А.А. Шишов и др. // Экономика региона. – 2021. – Т. 17. – № 4. – С. 1096–1109.

5. Boulton W.R. Strategic planning: Determining the impact of environmental characteristics and uncertainty / W.R. Boulton, W.M. Lindsay, S.G. Franklin, L.W. Rue // Academy of Management Journal. – 1982. – Vol. 25. – № 3. – P. 500–509.

6. Yayla A.A. The impact of IT-business strategic alignment on firm performance in a developing country setting: exploring moderating roles of environmental uncertainty and strategic orientation / A.A. Yayla, Q. Hu // European Journal of Information Systems. – 2012. – Vol. 21. – № 4. – P. 373–387.

7. Haines A. Public health benefits of strategies to reduce greenhouse-gas emissions: overview and implications for policy makers / A. Haines, A.J. McMichael, K.R. Smith et al. // The Lancet. – 2009. – Vol. 374. – № 9707. – P. 2104–2114.

8. Парижское соглашение. – URL: <https://www.un.org/ru/climatechange/paris-agreement> (дата обращения: 21.09.2022).

9. Strategic Energy Technology Plan. – URL: [https://energy.ec.europa.eu/topics/research-and-technology/strategic-energy-technology-plan\\_en](https://energy.ec.europa.eu/topics/research-and-technology/strategic-energy-technology-plan_en) (дата обращения: 21.09.2022).

10. Roadmap 2050. – URL: <https://roadmap2050.eu/> (дата обращения: 21.09.2022).

11. A Clean Planet for all. – URL: <https://eur-lex.europa.eu/legal-content/EN/TXT/?uri=CELEX%3A52018DC0773> (дата обращения: 22.09.2022).

12. Долгосрочная стратегическая концепция процветающей, современной, конкурентоспособной и климатически нейтральной экономики ЕС. – URL: <https://op.europa.eu/en/publication-detail/-/publication/92f6d5bc-76bc-11e9-9f05-01aa75ed71a1/language-ru/format-PDF> (дата обращения: 21.09.2022).

13. A European Green Deal. – URL: [https://ec.europa.eu/info/strategy/priorities-2019-2024/european-green-deal\\_en](https://ec.europa.eu/info/strategy/priorities-2019-2024/european-green-deal_en) (дата обращения: 22.09.2022).

14. European Climate Law. – URL: [https://climate.ec.europa.eu/eu-action/european-green-deal/european-climate-law\\_en](https://climate.ec.europa.eu/eu-action/european-green-deal/european-climate-law_en) (дата обращения: 25.09.2022).

15. Ricardo. Long Term Strategy Summary Tables. – URL: [https://ec.europa.eu/info/energy-climate-change-environment/implementation-eu-countries/energy-and-climate-governance-and-reporting/national-long-term-strategies\\_en](https://ec.europa.eu/info/energy-climate-change-environment/implementation-eu-countries/energy-and-climate-governance-and-reporting/national-long-term-strategies_en) (дата обращения: 25.09.2022).

16. Emissions gap report 2020. – URL: <https://www.unep.org/emissions-gap-report-2020> (дата обращения: 01.10.2022).

17. Perissi I. Investigating European Union Decarbonization Strategies: Evaluating the Pathway to Carbon Neutrality by 2050 / I. Perissi, A. Jones // Sustainability. – 2022. – Vol. 14. – № 8. – P. 4728.

18. О Климатической доктрине Российской Федерации / Распоряжение Президента Российской Федерации от 17.12.2009 г. № 861-рп. – URL: <http://government.ru/docs/all/70631/> (дата обращения: 05.10.2022).

19. Стратегия социально-экономического развития Российской Федерации с низким уровнем выбросов парниковых газов до 2050 года / Правительство РФ – URL: <http://static.government.ru/media/files/ADKkCzр3fWO32e2yA0BhtpъzWfHaiUa.pdf> (дата обращения: 15.10.2022).

# THE DEVELOPMENT TREND OF CENTRAL BANK DIGITAL CURRENCY (CBDC)

Xinyang Li

Kazan (Volga Region) Federal University, Kazan, Russia

*Abstract.* Central bank digital currency (CBDC) is a digital currency issued and regulated by the country's central bank, and they can be seen as another form of traditional paper money. Now most countries in the world have begun to study digital currency, and a small number of countries have begun pilot projects.

*Keywords:* CBDC, digital currency, cryptocurrency, Central bank digital currency.

With the innovation of technology, the form of currency is constantly changing. Against the backdrop of the 2009 global financial crisis, Japanese American Satoshi Nakamoto created the first decentralized cryptocurrency— Bitcoin, which is not controlled by any individual, institution, central bank or government [1]. After Bitcoin, other cryptocurrencies such as Litecoin and Ripple appeared one after another, but they are almost the same as Bitcoin, only to speed up the transaction speed. In 2015, the emergence of Ethereum continued to push the cryptocurrency to a new peak, while retaining the characteristics of Bitcoin, it also allowed everyone to create their own cryptocurrency [2]. There are more than 10,000 cryptocurrencies to date, with a combined market capitalization of around \$930 billion [3]. The emergence of cryptocurrencies has challenged the traditional financial system, and at the same time has created a huge threat to the role of central banks in the financial system.

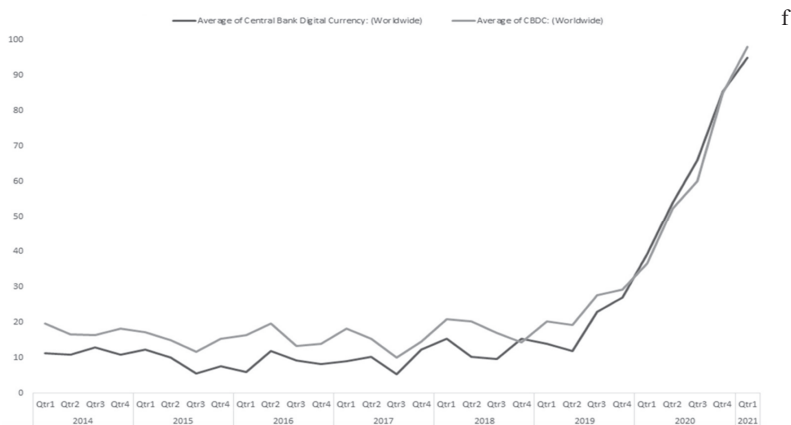

Figure 1. Evolution of search interest in CDBC and Central Bank Digital Currency (CBDC), worldwide, in Google Trends, monthly data averaged by quarter; source: [10].

CBDC is a digital form of legal tender issued by the central banks of various countries. Different from cryptocurrency, CBDC is issued and regulated by the central bank, so it does not have the decentralized characteristics of cryptocurrency. So far, CDBCs in more than 100 countries are in the research stage, and a small number of countries have launched central bank digital currencies or started pilots, such as China (E-CNY), Bahamas (Sand dollar), Nigeria (eNaira).

Among the world's major economies, China is one of the first countries to start researching and piloting CBDC. In 2014, China's central bank established a dedicated digital currency research team. In 2019, the digital renminbi (E-CNY) began to be piloted in Shenzhen, Suzhou, Chengdu and Xiongan. In 2020, the Chinese government will distribute 10 million and 20 million digital Chinese Yuan to the e-wallets of residents in Shenzhen and Suzhou for free in the form of a lottery, and residents can use the digital renminbi they receive to go to government-designated stores for consumption. As of May 31, 2022, the 15 pilot regions have accumulated about 264 million transactions through digital E-CNY, and the cumulative transaction amount has reached 83 billion Chinese Yuan [4].

In India, the Reserve Bank of India presented a proposal to the government in October 2021 to amend the RBI Act of 1934 to expand the definition of money so that digital currencies can become normal currencies. And in February 2022, Indian Finance Minister Nirmala Sitharaman hinted that the digital rupee would debut in early 2023 [5].

In the European Union, European Central Bank President Christine Lagarde said at the IMF annual meeting on October 14, 2022 that a digital euro is in the research and development stage and there are still problems to be solved, such as cross-border regulatory issues and operational issues of payment systems [6]. The digital euro will be a complement to cash in the future, not a replacement. Some European countries, such as Sweden, also started research and analysis on e-krona in 2017. In 2020, the Riksbank and Accenture launched a pilot project for e-krona [7]. And so far, e-krona has completed the second phase of the pilot.

The benefits and challenges of central bank digital currencies are also discussed in the International Monetary Fund (IMF) article "Central Bank Digital Currencies: 4 Questions". The IMF said that the central bank's digital currency can reduce the issuance, circulation and supervision costs of traditional banknotes, improve the convenience of payment, settlement, transaction efficiency, increase financial inclusion and monetary policy benefits [8]. It seems that the emergence of digital CBDC seems to solve many problems, both at the macro level and the micro level [9].

But back to the beginning, the biggest reason for the rise of cryptocurrencies is precisely because of their decentralized nature, and CBDC is the complete opposite, he completely eliminates the possibility of anonymous transactions, and the central bank can see all transaction records, maybe this is good for preventing and detecting crime. But on the other hand, does it mean that the central bank or the government can control the digital currency in people's hands at will, and how to draw the line seems to be a big problem. At the same time, in the face of a large number of users' transaction data, CBDC will not have the security level of cryptocurrencies, so how to prevent large-scale user data leakage due to technical reasons such as network security?

With the advancement of technology, the form of money is constantly changing. The key to the success of "currency" is whether it is regarded as a safe, stable and reliable tool. Although most countries have now started research and pilot projects, it is still unknown whether CBDC will be successful worldwide in the future.

## References

1. *Nakamoto S.* Bitcoin: A Peer-to-Peer Electronic Cash System. – URL: <https://bitcoin.org/bitcoin.pdf> (accessed: 01.11.2020).
2. *Vitalik B.* A Next-Generation Cryptocurrency and Decentralized Application Platform. Bitcoin Magazine. – URL: <https://bitcoinmagazine.com/business/ethereum-next-generation-cryptocurrency-decentralized-application-platform-1390528211> (accessed: 02.11.2020).
3. *Raynor de Best.* Quantity of cryptocurrencies as of February 3, 2022. – URL: <https://www.statista.com/statistics/863917/number-crypto-coins-tokens/#statisticContainer> (accessed: 03.11.2020).

4. *Xuchuan*. The transaction amount is 83 billion yuan. The latest pilot progress of digital Chinese yuan is released. The operating organization welcomes expansion. – URL: <https://www.cebnet.com.cn/20220714/102819957.html> (accessed: 02.11.2020).

5. *Amitoj S.* India's Central Bank Crystalizes CBDC Vision in Concept Note. CoinDesk. – URL: <https://www.coindesk.com/policy/2022/10/07/indian-central-bank-publishes-concept-note-on-its-cbdc-digital-rupee/> (accessed: 03.11.2020).

6. *Christine L.* Statement by Christine Lagarde, President of the ECB, at the forty-sixth meeting of the International Monetary and Financial Committee. IMF Annual Meetings. – URL: <https://www.ecb.europa.eu/press/key/date/2022/html/ecb.sp221014~c09c0b8fbc.en.html> (accessed: 03.11.2020).

7. *Riksbank*. – E-krona report E-krona pilot Phase 2. – URL: <https://criksbank.se/en-gb/payments--cash/e-krona/> (accessed: 03.11.2020).

8. *Adrian T.* Central bank digital currencies: 4 questions and answers. International Monetary Fund, IMFBlog / T. Adrian, T.M. Griffoli. – URL: <https://www.imf.org/en/Blogs/Articles/2019/12/12/central-bank-digital-currencies-4-questions-and-answers> (accessed: 01.11.2020).

9. *Armelius H.* The e-krona and the macroeconomy / H. Armelius, P. Boel, C.A. Claussen, M. Nessén // *Sveriges Riksbank Economic Review*. – 2018. – Vol. 3. – P. 43–65.

10. *Cunha P.R.* From Bitcoin to Central Bank Digital Currencies: Making Sense of the Digital Money Revolution / P.R. Cunha, P. Melo, H. Sebastião // *Future Internet*. – 2021. – 13(7). – P. 165. – URL: <https://doi.org/10.3390/fi13070165>.

## ЗНАЧЕНИЕ ИНФОРМАЦИОННЫХ ТЕХНОЛОГИЙ В РАЗВИТИИ ЭКОНОМИКИ

**Ли-Же-Ю Василиса Евгеньевна**

*Казанский (Приволжский) федеральный университет, Казань, Россия*

*Аннотация.* Представлены этапы развития и ключевые функции информационных технологий. Определены процессы, оптимизируемые в компании при помощи информационных технологий, повышающие ее конкурентоспособность. Описана роль информационных технологий в развитии экономики.

*Ключевые слова:* технология, информационные технологии, цифровая экономика, информационное общество.

На протяжении всей истории человечества главным результатом труда были материальные блага. И только с XIX в. стали активно развиваться информационные технологии. С того времени человечество сильно шагнуло вперед. Тем не менее технологии не стоят на месте, и буквально каждый год выпускаются новые виды техники и электроники, совершенствуется программное обеспечение, разрабатываются новые механизмы безопасности. Этим прогрессом, а также уровнем его внедрения в жизнь человека можно определить показатель значимости информационных технологий.

Актуальность данной темы обусловлена тем, что спрос на информацию постоянно растет и, в свою очередь, определяет развитие технологии и ресурсов отрасли, а также цифровой экономики в целом. Сфера экономики претерпела колоссальные изменения технических составляющих деятельности после внедрения информационных технологий. Сейчас сложно представить себе возможность распространения информации в секторе экономики без использования информационных технологий. Конечно, можно справиться и без них, но в этом случае есть

вероятность остаться в числе предприятий-аутсайдеров. Ведь как в экономике, так и в бизнесе информационные технологии используются для поиска, анализа, хранения данных и обмена ими в целях совершенствования деятельности. Так, модернизация компьютерной техники, развитие мировой сети Интернет и информационно-коммуникационных технологий делают возможным совершать операции, которые всего несколько десятилетий назад были невыполнимы.

Как правило, любая технология сопряжена с исполнением определенных действий и процессов, корректировкой качества, состояния, формы, содержания материала и т. п. Другими словами, технология направлена на удовлетворение требований пользователя и решение поставленных проблем. Так, вследствие постоянного роста потребностей общества, в обработке все больших объемов данных средства потребления информации также подвергались модернизации, пройдя путь от самых ранних механических устройств до современных компьютеров. На данный момент, выделяют 6 основных этапов развития информационных технологий, представленные в табл. 1.

Таблица 1

Этапы развития информационных технологий [1,2]

Этап	Временные рамки	Технология	Инструментарий	Коммуникационная связь
1	До XIX в.	Ручная	Бумага, чернила, перо	Почта
2	Конец XIX в. – 1940 гг.	Механическая	Печатные, счетные машинки	1-й этап + телеграфы, магнитофоны
3	1940–1960-е гг.	Электрическая	ЭВМ, электрические печатные машинки, копии	2-й этап + телевидение
4	Начало 1970-х – 1980 гг.	Электронная	Супер ЭВМ, автоматизированные системы управления, локальные сети	3-й этап + мобильные телефоны
5	Середина 1980-х – 1990 гг.	Компьютерная	ПК, Интернет, серверы, смартфоны	4-й этап + телекоммуникационная связь
6	2000-е – настоящее время	Новейшая	Высокоскоростной Интернет, функционал смартфонов способен заменить ПК	5-й этап + повышение скорости передачи информации

Для нынешнего, 6-го, этапа развития новых информационных технологий характерны:

- режим манипулирования данными (сохранение поиска и вводимых данных, выбор из предлагаемого списка);
- обработка документов без бумажных носителей (на бумагу переносится только заключительный вариант);
- диалоговый режим решения задач с обширными возможностями для пользователей;
- способность коллективного доступа к данным на основе объединения компьютеров в общую сеть;
- осуществимость адаптивной перестройки форм и способов представления информации в процессе решения задач [3].

Главной функцией применения информационных технологий является упрощение процесса пользования информационными ресурсами. Следовательно, задачами информационных технологий являются:

- поиск;
- сбор и регистрация данных;
- передача данных;
- ввод/вывод;
- обработка информации;
- анализ и получение его результатов;
- прогноз;
- принятие решений;
- хранение, накопление информации [4].

Формируя данные задачи в единую цепь, можно получить отлаженную систему обработки данных, позволяющую эффективно управлять необходимыми показателями.

Применение новых информационных технологий также позволяет подключиться к всевозможным электронным информационным ресурсам практически за секунды (например, электронные документы, базы данных, справочники). При этом информация может поступать из любой точки земного шара, с использованием международных, федеральных, национальных систем.

Так, в Интернете создается новая структура мировой коммерции, по данным которой продавцы, посредники и покупатели объединяются в торговые сообщества. Интернет рассматривается как «современная среда обитания информационного общества». Он позволяет функционировать глобальному электронному рынку, поскольку при эксплуатации технологий Интернета открывается возможность электронного ведения практически всех бизнес-процессов организации (бухгалтерия, связь между отделами, взаимодействие с покупателями и т. д.), упрощая процесс управления.

Все вышеперечисленное оптимизирует следующие процессы компании:

- мониторинг показателей в реальном времени;
- учет сотрудников, средств, запасов;
- доступность информации;
- скорость обработки и анализа информации;
- скорость передачи информации.

Из этого следует, что информатизация в области экономики нацелена на повышение показателей полезности производства и использования ресурсов. Таким образом, благодаря информационным технологиям экономика стремительно расширяется. Как показывает прогноз Института статистических исследований и экономики знаний НИУ ВШЭ, прирост ВВП за 13 лет составит порядка 30 % за счет цифровизации секторов экономики и около 26 % за счет прочих факторов. Так, влияние цифровизации на экономику за весь период сохранится на уровне 50 %, что определяет ее значение. [5]

Но стоит отметить, что с развитием информационных технологий человечеству приходится бороться с избытком информации, а не с ее недостатком. Известное выражение Натана Ротшильда: «Кто владеет информацией, тот владеет миром», которое обрело известность еще в начале XX века, не потеряло своего смысла и по сей день. Это значит, что эффективное функционирование компании зависит именно от достоверности используемой информации и от умения правильно ею распоряжаться. Экономика все меньше нацелена на изготовление материальных благ и все больше – на создание и продвижение информационных продуктов [6]. Так, принятие рациональных решений на фоне потребления больших объемов информации стало почти невозможным без применения специализированных технических средств.

В связи с этим постоянная потребность человечества в информации двигает технологический прогресс экономики. Появляется больше возможностей для ана-



лиза внешней среды, внедряются новые способы сбора как первичной, так и вторичной информации. Использование данных инструментов, в свою очередь, способствует повышению конкурентоспособности хозяйствующих субъектов, двигая экономику вперед. Таким образом, информационные технологии выступают в качестве стимулятора инновационной деятельности, к чему и стремится государство для поддержания своей конкурентоспособности.

### Литература

1. Гагарина Л.Г. Информационные технологии: учебное пособие / Л.Г. Гагарина, Я.О. Теплова, Е.Л. Румянцева, А.М. Баин; под ред. Л.Г. Гагариной. – М.: ФОРУМ: ИНФРАМ, 2019. – 320 с.

2. Несмиянова И.О. Информационные технологии: этапы развития, понятие и классификация // Известия ТулГУ. Экономические и юридические науки. – 2020. – № 1. – С. 149–155 – URL: <https://cyberleninka.ru/article/n/informatsionnye-tehnologii-etapy-razvitiya-ponyatie-i-klassifikatsiya> (дата обращения: 01.11.2022).

3. Зазулевская А.С. Тенденции развития информационных технологий // Студенческий научный форум. Материалы X Международной студенческой научной конференции. – 2018. – URL: <https://scienceforum.ru/2018/article/2018005029>»»<https://scienceforum.ru/2018/article/2018005029> (дата обращения: 02.11.2022).

4. Божко В.П. Информационные технологии в экономике и управлении: учебно-методический комплекс / В.П. Божко, Д.В. Власов, М.С. Гаспарян. – М.: ЕАОИ. – М., 2008. – 120 с.

5. Вклад цифровизации в рост российской экономики // Официальный сайт Института статистических исследований и экономики знаний (ИСИЭЗ) НИУ ВШЭ. – URL: <https://issek.hse.ru/news/221125086.html> (дата обращения: 12.10.2020).

6. Юдина Н.Ю. Информационные технологии: учебное пособие / Н.Ю. Юдина. – Воронеж, 2013. – 235 с.

## ПРОБЛЕМЫ ИЗМЕНЕНИЯ КЛИМАТА В ПАРАДИГМЕ УСТОЙЧИВОГО РАЗВИТИЯ МИРОВОЙ ЭКОНОМИКИ

Мельник Александр Николаевич,  
Лукишина Людмила Владимировна

*Казанский (Приволжский) федеральный университет, Казань, Россия*

*Аннотация.* Проблемам изменения климата отводится ведущее место в геополитической повестке. В разработанной мировым сообществом парадигме устойчивого развития особое внимание уделяется поддержанию равновесного состояния между экономическим ростом и экологическими последствиями, прежде всего, в результате принятия широкомасштабных мер по снижению выбросов углекислого газа в атмосферу. Показано, что переориентация экспорта энергоносителей в страны юго-восточной Азии, уход западных компаний с российского рынка, разрушение ранее сложившихся логистических связей может оказать негативное влияние на функционирование российской экономики. Обосновано положение о том, что в складывающихся геополитических условиях проблемы ее декарбонизации не утрачивают актуальности, поскольку отказ от целей снижения углеродоемкости в долгосрочной перспективе может привести к существенному снижению конкурентоспособности отечественной продукции на мировых рынках.

*Ключевые слова:* изменение климата, устойчивое развитие, сценарии, прогнозы, декарбонизация, санкционное давление.

В настоящее время особую актуальность приобретает проблема изменения климата. Все чаще исследователи из различных стран мира акцентируют внимание на глобальном потеплении, сопровождающемся увеличением средней годовой температуры, таянием ледников, повышением уровня Мирового океана и другими негативными последствиями для всего мирового сообщества. Однако, до сих пор не сформировалось окончательное представление относительно степени влияния деятельности человека на причины климатических изменений. Так, например, согласно оценкам отдельных исследователей, повышение температуры связано, в первую очередь, с циклическими процессами потепления и похолодания на нашей планете, а не с проводимой различными странами индустриализацией [1,2]. С другой стороны, по оценкам Межправительственной группы экспертов по изменению климата, повышение температуры на  $1,07^{\circ}\text{C}$  связано с антропогенным влиянием, сопровождающимся выбросами парниковых газов, и только оставшаяся небольшая часть ( $0,2^{\circ}\text{C}$ ) обусловлена естественными причинами [3]. Однако, следует отметить, что проблема сохранения окружающей среды и снижения выбросов парниковых газов, несомненно, является в настоящее время одним из основных трендов развития мирового сообщества. Кроме того, усиление внимания к проблемам изменения климата связано также и с возрастанием ущерба от стихийных бедствий, засух, ураганов и т.д. По оценкам исследователей, 10 самых разрушительных катаклизмов в 2021 г. нанесли ущерб в размере 170 млрд.долл., а среднегодовой размер ущерба только от ураганов и штормов превышает 100 млрд.долл. [4].

С целью сокращения отрицательного влияния деятельности человека на окружающую среду Организацией Объединенных Наций была принята парадигма устойчивого развития, направленная на поддержание равновесного состояния между экономическим ростом и экологическими последствиями. Центральное место в ней отводится уменьшению выбросов углекислого газа. В 2015 г. 195 государств подписали Парижское соглашение по климату, которое предусматривает недопущение увеличения средней температуры на планете к 2100 году более, чем на  $2^{\circ}\text{C}$  от доиндустриального уровня. Для достижения указанных целей участники соглашения, включая Россию, приняли на себя обязательства по разработке национальных планов снижения выбросов и формирования национальных стратегий перехода на безуглеродную экономику.

К настоящему времени разработано большое количество прогнозов развития мировой энергетики, а также возможных сценариев социально-экономического развития различных стран с низким уровнем выбросов парниковых газов, включая Россию, основанных на использовании комплекса методов математического моделирования и сценарного прогнозирования. Большая часть из них базируется на рассмотрении, как правило, двух групп сценариев развития – инерционных и целевых. В инерционных сценариях, вытекающих из предположения пролонгации сложившихся тенденций экономического развития, предполагается, что основу энергетического баланса составят традиционные энергоресурсы, включая нефть, природный газ и уголь. Доля же возобновляемых источников энергии (ВИЭ) может достичь порядка 22-25 %. Глобальный спрос на энергоресурсы продолжит плавный рост и в последующие годы. Целевые сценарии сформированы с ориентацией на условия обеспечения энергетического перехода. При таких сценариях глобальный спрос в результате проведения активной энергосберегающей политики инновационной направленности снижается. Принципиально меняется в целевых сценариях и структура энергопотребления: доля в ней традиционных энергоресурсов – нефти, природного газа и особенно угля – резко падает, а на первое место выходят ВИЭ, достигая, по различным оценкам 35-44%. [5-8]

В рамках выполнения Парижского соглашения для реализации стратегии декарбонизации и сокращения выбросов парниковых газов в большинстве стран на

базе использования сценарных подходов разработаны свои нормативные документы. Так, например, в Европейском союзе действует «Зеленая сделка», обозначающая возможные направления его перехода к устойчивому развитию, а также целевые ориентиры по снижению выбросов парниковых газов к 2030 г. и достижению углеродной нейтральности к 2050 г. [9]. А в Китае поставлена задача сокращения к 2030 г. выбросов CO<sub>2</sub> минимум на 65 % при достижении углеродной нейтральности к 2060 г. [10]. В нашей стране, согласно Стратегии долгосрочного развития России до 2050 г., планируется сокращение нетто-выбросов парниковых газов на 60% по сравнению с уровнем 2019 г. и на 80% по сравнению с уровнем 1990 г. и на этой основе снижение углеродоемкости российской экономики более чем в 2 раза для достижения уровня ведущих стран [11].

Аналогичные сценарии развития с низким уровнем выбросов парниковых газов на корпоративном уровне управления разработали крупные иностранные и российские компании, включая Shell, BP, Total, ExxonMobil, PetroChina, ПАО «НОВАТЭК», ПАО «ЛУКОЙЛ», ПАО «Газпром» и другие, вошедшие в сформированные ими стратегии достижения углеродной нейтральности [12].

Практически все разработанные сценарии развития базируются на использовании методов математического моделирования влияния различных факторов. Однако, использование сценарного подхода в стратегическом планировании процессов декарбонизации имеет ряд существенных недостатков. Это связано, прежде всего, со сложностью климатической и социально-экономической систем и большим количеством факторов, которые влияют друг на друга, а также с наличием высокого уровня неопределенности на длительном интервале прогнозирования, включая 2050-2060 годы. По различным оценкам, ежегодно в мире появляются сотни и даже тысячи новых энергетических прогнозов, отражающих различные точки зрения на будущее энергетики в краткосрочной, среднесрочной и долгосрочной перспективе, которые могут существенно различаться по прогнозируемому уровню энергопотребления [13]. При этом в значительной части результатов таких прогностических исследований приводятся в основном выводы, проверить достоверность которых не представляется возможным [14,15], а использование различных методологий построения таких прогнозов вызывает значительные сложности при их сопоставлении [1,16,17].

Поэтому в условиях высокой степени неопределенности поведения внешней среды сценарные модели могут рассматриваться только лишь с позиции обоснования возможного вектора развития исследуемых объектов. Резкое обострение геополитических проблем в связи с развитием украинского кризиса оказало существенное влияние на состояние мирового продовольственного и энергетического рынков, что не может не повлечь за собой трансформацию ранее сформированных подходов к решению проблем декарбонизации национальных экономик. Кроме того, необходимо учитывать возможное замедление темпов экономического развития по причине роста цен на энергоресурсы и ожидаемого снижения объема инвестиций. В условиях усиления санкционного режима в отношении поставок российских энергоресурсов европейские страны столкнулись с проблемой их дефицита со всеми вытекающими из этого проблемами. Поэтому для европейских стран целевые ориентиры на ускорение процессов перехода к зеленой энергетике могут придать новый импульс для их развития.

Россия в складывающихся условиях тоже столкнулась с целым рядом проблем, во многом определяемых снижением объема западных инвестиций, переориентацией экспорта энергоносителей в страны юго-восточной Азии, включая, прежде всего, Китай и Индию. Уход западных компаний с российского рынка может серьезно затруднить разработку и внедрение инновационных технологий для развития зеленой энергетики. Разрушение ранее сложившихся логистических

связей может повлечь за собой снижение уровня требований к энергетической и экологической эффективности производимой продукции [18]. Все это, может оказать негативное влияние как на снижение уровня конкурентоспособности выпускаемой отечественными компаниями продукции, так и на возможном увеличении технологической отсталости от развитых стран в будущем. В этой связи особое внимание необходимо уделять структурной перестройке экономики в направлении увеличения доли высокотехнологичной продукции для сохранения конкурентоспособности на мировом рынке товаров и услуг. При этом темпы снижения выбросов парниковых газов должны превышать темпы роста экономики. Только при соблюдении указанного соотношения можно будет говорить о развитии экономики в соответствии с парадигмой устойчивого развития.

Таким образом, проблемы развития мировой экономики в условиях изменения климата заняли ведущее место в геополитической повестке. При этом в условиях обострения ситуации, связанной с развитием украинского кризиса и усилением санкционного давления на нашу страну со стороны западных стран, проблемы декарбонизации российской экономики не утрачивают актуальности, поскольку отказ от целей снижения углеродоемкости в долгосрочной перспективе может привести к существенному снижению конкурентоспособности отечественной продукции на мировых рынках и нарастанию технологической отсталости России от западных стран.

### **Благодарности**

Исследование выполнено за счет гранта Российского научного фонда № 22-18-00171.

### **Литература**

1. *Корытный Л.М.* Мифы и рифы климатической повестки / Л.М. Корытный, В.Н. Веселова // ЭКО. – 2022. – № 7. – С. 8–30.
2. World Climate Declaration. – URL: <https://clintel.org/wp-content/uploads/2022/06/WCD-version-06272215121.pdf> (дата обращения: 14.09.2022).
3. Глобальное потепление неизбежно и необратимо: главное из доклада ООН о климатическом кризисе. – URL: [https://hightech-fm.turbopages.org/turbo/hightech\\_fm/s/2021/08/10/climate-change-basis](https://hightech-fm.turbopages.org/turbo/hightech_fm/s/2021/08/10/climate-change-basis) (дата обращения: 14.09.2022).
4. Исследователи оценили ущерб от 10 климатических катаклизмов 2021 года в \$170 млрд. – URL: <https://www.forbes.ru/society/451109-issledovateli-ocenili-usherb-ot-10-klimaticheskikh-katakklizmov-2021-goda-v-170-mlrd> (дата обращения: 14.09.2022).
5. World Oil Outlook 2045. Organization of the Petroleum Exporting Countries. – URL: [https://www.opec.org/opec\\_web/static\\_files\\_project/media/downloads/publications/OPEC\\_WOO2020.pdf](https://www.opec.org/opec_web/static_files_project/media/downloads/publications/OPEC_WOO2020.pdf) (дата обращения: 12.09.2022).
6. World Energy Outlook 2022 – Analysis – IEA. – URL: <https://www.iea.org/data-and-statistics/data-product/world-energy-outlook-2022-free-dataset> (дата обращения: 12.09.2022).
7. Global Gas Outlook 2050. – URL: <https://www.gecf.org/insights/global-gas-outlook?d=2021&p=1> (дата обращения: 12.09.2022).
8. IEEJ Outlook 2021. Energy transition in the post corona world. IEEJ. – URL: <https://enen.iej.or.jp/data/9417.pdf> (дата обращения: 12.09.2022).
9. A European Green Deal / European Commission – URL: [https://ec.europa.eu/info/strategy/priorities-2019-2024/european-green-deal\\_en](https://ec.europa.eu/info/strategy/priorities-2019-2024/european-green-deal_en) (дата обращения: 12.09.2022).
10. Китай: ESG-досье // Сбербанк – URL: [https://sber.pro/digital/uploads/2022/09/ESG\\_China\\_A3\\_2\\_1a2c577320.pdf](https://sber.pro/digital/uploads/2022/09/ESG_China_A3_2_1a2c577320.pdf) (дата обращения: 12.09.2022).
11. Стратегия социально-экономического развития Российской Федерации с низким уровнем выбросов парниковых газов до 2050 года // Правительство РФ –

URL: <http://static.government.ru/media/files/ADKkCzp3fWO32e2yA0BhtlpyzWfHaiUa.pdf> (дата обращения: 10.10.2022).

12. Климатическая повестка России: реагируя на международные вызовы // Доклад Фонда «ЦСР» совместно с Аналитическим центром ТЭК РЭА, Минэнерго России и ООО «Ситуационный центр», 2021. – URL: [https://www.dipacademy.ru/documents/2267/2021\\_1\\_Доклад\\_Климат\\_ЦСР\\_АЦ\\_РЭА\\_СЦ.pdf](https://www.dipacademy.ru/documents/2267/2021_1_Доклад_Климат_ЦСР_АЦ_РЭА_СЦ.pdf) (дата обращения: 10.09.2022).

13. Долгосрочное прогнозирование в энергетике // Энергетический бюллетень. – 2013. – № 5. – 28 с.

14. *Мастепанов А.М.* От ковидного «сегодня» к низко-углеродному «завтра»: анализ зарубежных прогнозов развития мировой энергетики // Георесурсы. – 2021. – № 23(3). – С. 42–52.

15. Декарбонизация в нефтегазовой отрасли: международный опыт и приоритеты России. – URL: [https://energy.skolkovo.ru/downloads/documents/SEneC/Research/SKOLKOVO\\_EneC\\_Decarbonization\\_of\\_oil\\_and\\_gas\\_RU\\_22032021.pdf](https://energy.skolkovo.ru/downloads/documents/SEneC/Research/SKOLKOVO_EneC_Decarbonization_of_oil_and_gas_RU_22032021.pdf) (дата обращения: 14.09.2022).

16. *Жорнист В.М.* Дифференциация государств по климатической амбициозности: влияние на мировую политику / В.М. Жорнист, А.Д. Несмашный, М.В. Харкевич, И.А. Сафранчук // Вестник международных организаций. – 2022. – Т. 17. – № 1. – С. 163–182.

17. *Башмаков И.А.* Низкоуглеродное развитие и экономический рост / И.А. Башмаков. – URL: <https://cenef-xxi.ru/categories/26#fn1> (дата обращения: 14.09.2022).

18. Экономика vs экология: ради спасения бизнеса в России отменяют экологический контроль и сворачивают экопроекты. – URL: <https://ecosphere-press.turbopages.org/ecosphere.press/s/2022/04/13/экономика-vs-экология-ради-спасения-бизнеса-v-rossii-otmenyayut-ekologicheskij-kontrol-i-svorachivayut-ekoproekty/> (дата обращения: 14.09.2022).

## ОБРАЗ БУДУЩЕГО РЫНКА КРИПТОВАЛЮТ: ТОКЕН NFT

**Нурмухаметова Рамина Назифовна,  
Мустафина Ольга Николаевна**

*Казанский (Приволжский) федеральный университет, Казань, Россия*

*Аннотация.* В статье рассматриваются аспекты использования NFT (невзаимозаменяемых) токенов. Описаны проблемы, возникающие в связи с тем, что данный вид токенов только начал свое развитие и никак не регулируется законодательно. Также предложены направления совершенствования нормативно-правовой базы для решения обнаруженных проблем.

*Ключевые слова:* технология NFT, продажа NFT, невзаимозаменяемые токены, криптовалюта, цифровые права, цифровое искусство.

В настоящее время рынок криптовалют бурно развивается, и в скором времени может составить реальную конкуренцию основным мировым валютам. Несмотря на то, что он не так давно начал формироваться, уже на данный момент «монеты» имеют значительные различия, однако их все объединяет общая особенность – все криптовалюты работают на технологии блокчейн. Основными особенностями технологии блокчейн являются децентрализованность, анонимность, безопасность, необратимость платежей и прозрачность [1]. В технологии блокчейн любая запись называется токеном. В открытом блокчейне все токены являются равными

и взаимозаменяемыми, то есть одну запись можно заменить другой, и при этом не произойдёт никаких существенных изменений [3]. По данному принципу также работают фиатные деньги – одну стодолларовую купюру без проблем можно заменить на другую купюру той же валюты и суммы.

Однако появление в 2017 году в сети Ethereum технология NFT (Non Fungible Token) оказало существенное влияние на рынок криптовалют. Невзаимозаменяемый токен – это цифровой актив, который невозможно заменить другим аналогичным токеном, так как невзаимозаменяемый токен является уникальным. Уникальность токена объясняется тем, что каждый NFT связан с определённым цифровым файлом. Даже при попытке копирования файла невзаимозаменяемого токена он не копируется и в том же виде останется у первоначального файла, который является оригинальным.

Впервые невзаимозаменяемый токен был создан в октябре 2017 года студией Dapper Labs в качестве игры CryptoKitties. В ней игроки имели возможность приобретать, разводить и продавать виртуальных котиков через их привязку к токенам. Однако наиболее ошутимое повышение продаж, связанных с NFT, наступило в 2021 году. Данное явление можно объяснить тем, что деятели искусства (в особенности, художники и музыканты) начали выставлять на продажу NFT-версии своих произведений. Невзаимозаменяемый токен решил проблему творческих людей, которые занимаются цифровым искусством, а именно проблему подтверждения подлинности того или иного произведения искусства. По мере развития криптоискусства, в качестве невзаимозаменяемых токенов начали выставлять на продажу публикации в социальных сетях. Так, свою первую публикацию в Twitter её сооснователь Джек Дорси в марте 2021 года продал за 2,9 миллиона долларов [4]. В сентябре того же года российский музей Государственный Эрмитаж продал пять NFT с принадлежащими ему картинами на общую сумму более 32 миллионов рублей. Самая дорогая из работ, «Мадонна Литга» Леонардо да Винчи, была продана более чем за 150 тысяч долларов (что равняется приблизительно 10 миллионам рублей по курсу доллара к рублю на 7 сентября 2021 года) [5]. Примечательно, что установление цен на NFT-объекты, что мы не контролируется какими-либо государственными субъектами или организациями, поэтому пользователь, выставляющий на продажу невзаимозаменяемый токен, может установить любую стоимость.

На рисунке 1 показана диаграмма, которая демонстрирует резкий рост объёма продаж невзаимозаменяемых токенов в 2021 году на OpenSea – торговой площадке для NFT (Open Sea является самой крупной площадкой для торговли невзаимозаменяемыми токенами из всех существующих. Платформа OpenSea позволяет создавать собственные NFT-объекты, продавать их и приобретать другие невзаимозаменяемые токены).



Рис. 1. Продажи NFT на OpenSea, 2021 год (источник: составлено авторами по [7])

Если рассматривать невзаимозаменяемый токен с точки зрения технологии блокчейн, то это реестровая запись, которая содержит конкретный набор инструкции и прав владельца, то есть человек, покупая файл с привязанным к нему NFT, получает при этом все права на него и может удостовериться в его оригинальности.

В настоящее время можно выделить 5 основных направлений использования невзаимозаменяемых токенов. NFT используются в цифровом контенте, в качестве внутриигровых предметов, доменных имён, материальных вещей и в инвестициях. Чаще всего NFT на данный момент используется в сфере цифрового контента, так как невзаимозаменяемые токены в данном случае обеспечивают новую модель заработка для создателей контента – они могут не передавать права собственности на свой контент различным платформам, теперь право собственности заложено в самом контенте. Например, когда деятель искусства продаёт свой контент, вырученные средства будут идти непосредственно ему, а если новый владелец затем тоже продаёт NFT, то первоначальный создатель контента даже в этом случае имеет возможность автоматически получать роялти от сделки. Дело в том, что адрес создателя того или иного контента является обязательной частью метаданных токена, которые нельзя изменить.

Как мы видим, несмотря на относительно недолгое использование невзаимозаменяемых токенов, они уже нашли применение во многих сферах общества, при том, что индустрия NFT продолжает стремительно развиваться. Тем не менее ввиду того, что NFT только набирают популярность на российском крипторынке, их оборот на данный момент времени никак не контролируется со стороны государства. Например, в РФ существует Федеральный закон «О цифровых финансовых активах, цифровой валюте и о внесении изменений в отдельные законодательные акты Российской Федерации», согласно которому цифровой валютой являются электронные данные, которые при этом не должны являться рублём или любой другой иностранной валютой, а цифровыми финансовыми активами (ЦФА) – цифровые права, которые могут быть представлены в виде прав на ценные бумаги или денежных требований [8]. Примечательно, что эмиссия цифровых финансовых активов возможна только в том порядке, который был утверждён вышеупомянутым законом. Банк России владеет реестром площадок, которые выпускают ЦФА, – как правило, это юридические лица, которые регулируются российским законодательством. Таким образом, мы видим, что юридический статус невзаимозаменяемых токенов в настоящее время не определён, так они не являются ни цифровой валютой (NFT не используется для оплаты товаров и услуг), ни цифровыми финансовыми активами (по той причине, что NFT выпускаются не только российскими юридическими лицами).

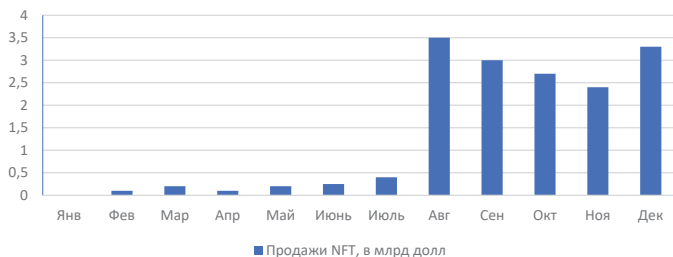
Также стоит заметить, что на данный момент авторские права посредством невзаимозаменяемых токенов не учитываются в российском законодательстве, находясь в так называемой «серой зоне», то есть зоне, которая разрешена законом, но никак им не регистрируема. В законодательстве РФ определены исключительно сами авторские права, передавать которые другому человеку можно только в рамках ГК РФ, поэтому операции с участием NFT можно рассматривать только с позиции сделок без оформления письменного договора. При возникновении ситуации, когда придётся оспаривать свои авторские права в суде, в качестве доказательства можно будет предоставить лишь публичный договор Интернет-площадкой, на которой была проведена купля-продажа токена, и подтверждение транзакции в блокчейне [2].

В связи с тем, что контролирование рынка NFT со стороны РФ отсутствует, пользователи могут возникнуть определённые трудности при использовании, продаже и покупке токенов:



– Основной невзаимозаменяемого токена является ссылка, направляющая пользователя на конкретную платформу, на которой был выставлен объект. В случае взлома или удаления платформы NFT потеряет свою ценность;

– При выставлении на продажу объекта NFT определённый процент полученной прибыли должен быть получен создателем объекта, однако ввиду того, что в разных государствах имеются разные подходы к вознаграждению авторов, может возникнуть конфликт между продавцом и покупателем объекта, если они из разных стран;

– Владелец NFT делится в сети Интернет своими персональными данными, в связи с этим имеются риски утечки личной информации;

– В большинстве случаев невзаимозаменяемые токены продаются и покупаются за криптовалюту, что является запрещённым на территории Российской Федерации;

– Приобретение NFT-объекта не предоставляет права пользоваться им в коммерческих целях.

Также, как и в большинстве других государств, в России на законодательном уровне регулируется владение исключительно физическими предметами, регулирование владения информацией достаточно по закону невозможно. Ввиду того, что невзаимозаменяемые токены не могут быть физически переданы во владение другому человеку, отсюда возникает проблема их правового регулирования. Однако по словам Юрия Владимировича Брисова, магистра гражданского права и основателя юридической компании, существуют ситуации, когда государство учитывает невзаимозаменяемые токены и придаёт им юридическую силу – так, в США токены распределяют по классификации, которая строится на их экономической сути [6]. Например, если NFT может быть использован при оплате товара или услуги, то он в данном случае является криптовалютой; если невзаимозаменяемый токен обеспечивает конкретные корпоративные права, то он может рассматриваться в качестве акции; если NFT относится к объекту искусства, то он выступает в качестве совокупности авторского права, исключительного права и самого объекта.

При создании образа будущего рынка криптовалют необходимо решить возникающие на данный момент проблемы, связанные с использованием невзаимозаменяемых токенов. Так, для поддержания развития NFT в России прежде всего необходимо наделить токены юридическим статусом как вид цифрового статуса собственности. В настоящее время контроль и регулирование невзаимозаменяемых токенов может осуществляться лишь с помощью Гражданского Кодекса РФ, при том, что даже в таком случае остаётся много неурегулированных аспектов касательно использования NFT в России.

Следующим пунктом направления развития NFT-токенов в России можно обозначить распространение токенов за пределами цифрового искусства – например, NFT имеет большой потенциал применения в маркировке реальных активов, финансовых инструментах и GameFi (блокчейн-проекты, которые дают пользователям возможность зарабатывать в рамках игрового процесса), однако на данный момент невзаимозаменяемые токены у большинства людей ассоциируются с цифровыми картинками, так как своё развитие в России они начали со сферы криптоискусства. Данную проблему можно решить более частыми случаями купли-продажи реальных активов, которые могут быть маркированы при помощи NFT.

К тому же как уже было замечено ранее, NFT объекты могут продаваться пользователями по очень высокой стоимости, в некоторых случаях достигающей нескольких десятков тысяч долларов. Примечательно, что чаще всего пользователи сами устанавливают стоимость невзаимозаменяемого токена, уверяя покупателей в том, что будущая ценность NFT может увеличиться, и в случае, когда новый владелец NFT-объекта не может никому перепродать «распиаренный» токен, у него

появляется негативное отношение ко всей отрасли невзаимозаменяемых токенов. Вследствие этого возникает потребность в реестре оцифрованных прав собственности, в котором будут зарегистрированы история перехода этих прав и стоимость объекта. К тому же при создании NFT-объекта необходима объективная оценка стоимости для перепродажи, которую могут дать оценщики стоимости и уже существующие реестры. Например, при выставлении на продажу недвижимости с привязкой к NFT, уже может быть известна кадастровая стоимость недвижимости, исходя из которой будет устанавливаться цена для продажи токена в том числе.

### **Литература**

1. *Габдрашитов А.М.* Криптовалюта в России / А.М. Габдрашитов // Вопросы науки и образования. – 2017. – № 11 (12). – С. 42–52.
2. Гражданский кодекс Российской Федерации. Части 1, 2, 3 и 4. – М.: Эксмо, 2012. – 656 с.
3. *Тапскотт А.* Технология блокчейн. То, что движет финансовой революцией сегодня / А. Тапскотт. – М. Эксмо, 2018. – 448 с.
4. Buro 24/7. – URL: <https://www.buro247.ru/news/technology/23-mar-2021-jack-dorsey-twitter-nft-sold.html> (дата обращения: 29.10.2022).
5. Новостной ресурс «РБК». – URL: <https://www.rbc.ru/crypto/news/61376bd99a7947185cd5d967> (дата обращения: 29.10.2022).
7. РБК. – URL: <https://www.rbc.ru/crypto/news/60e2f4609a794732c30fc130> (дата обращения: 01.11.2022).
8. Chainalysis. – URL: <https://blog.chainalysis.com/reports/nft-market-report-preview-2021/> (дата обращения: 30.10.2022).
9. КонсультантПлюс. – URL: [http://www.consultant.ru/document/cons\\_doc\\_LAW\\_358753/](http://www.consultant.ru/document/cons_doc_LAW_358753/) (дата обращения: 01.11.2022).

## **ИНВЕСТИЦИИ В ИННОВАЦИИ В УСЛОВИЯХ ЦИФРОВОЙ ЭКОНОМИКИ**

**Сабиров Камиль Рустамович,  
Закиров Ахмет Анварович,  
Хазиахметова Гузель Азатовна**

*Казанский (Приволжский) федеральный университет, Казань, Россия*

*Аннотация.* Статья посвящена обзору базовых явлений, присущих цифровой экономике как научно-практической идеологии функционирования экономики на основе применения цифровых технологий.

*Ключевые слова:* цифровая экономика, цифровые инновации, Интернет вещей, цифровизация, блокчейн.

Система отношений, которая возникает в момент производства, обмена, потребления и распределения, поддержанная применением цифровых технологий образует сущность цифровой экономики. Цифровизация и освоение потенциала цифровых технологий позволяет повысить эффективность бизнес-процессов на уровне отдельных предприятий, отраслей и экономики страны в целом.

Интернет вещей (IoT) – крупнейшая среда, непосредственно связанная с цифровой экономикой, в которой возникают инновационные технологии [5]. IoT – концепция, где все строится вокруг интернета, то есть происходит взаимодействие между современными онлайн-технологиями и людьми. Поскольку Интернет прямо или косвенно затрагивает практически всех людей, Интернет вещей, грубо говоря, «подбрасывает» нам технологические новшества. На сегодняшний день

устройства, связанные и используемые вместе с интернетом, дают возможность получить практически любую информацию, а это, конечно же, делает жизнь людей проще. Концепция улучшения взаимодействия между интеллектуальными машинами и людьми является современной. Например, с помощью умной кормушки можно не беспокоиться о питании своего питомца, т.к. такая кормушка самостоятельно выдает нужное количество корма в определенное время [1].

В условиях глобализации большую популярность начала приобретать система NFC (Near Field Communication). NFC – высококачественная беспроводная связь малого радиуса действия, благодаря которой можно производить быстрый обмен данными между устройствами, поддерживающих NFC. Так, например, можно совершать оплату, прикладывая телефон к терминалу, при условии, что оба устройства поддерживают эту функцию.

NFC-технология основывается на технологии RFID (Radio Frequency Identification). Это радиочастотная идентификация, которая представляет собой способ автоматической идентификации вещей. Он использует радиосигнал для чтения и записи данных, хранящихся на транспондерах, часто называемых тегами NFC.

Устройства NFC, такие как кошельки, проездные билеты, посадочные талоны, купоны и т. д., открывают большие возможности в коммерции. Метки NFC позволяют мгновенно получать информацию о товаре и других магазинах, в которых он есть. Метки NFC можно устанавливать в музеях, галереях или выставочных залах. Прочитав тег, пользователь получает информацию об объекте.

В заключение темы NFC можно выделить, что к преимуществам этой технологии можно отнести его оперативность, универсальность, открытость технологий и соответствие отраслевым стандартам, низкая мощность и короткая дальность сигнала повышают уровень безопасности.

Понятие «блокчейн» стало распространяться в тот момент, когда стали набирать популярность криптовалюты, а именно Биткойн (Bitcoin), о которых уже многие слышали [3]. Блокчейн – это цепь определённых блоков, распределенная база данных, доступ к которой может получить каждый. То есть это «технология распределенного реестра», в которой нет центрального регулятора, который мог бы управлять блокчейном по своему усмотрению. В чем же особенность блокчейна? Дело в том, что внесенная информация в блокчейн сохраняет свою историю, а это значит, что в любой момент можно проверить как и источник, так и достоверность данных. Еще одной особенностью блокчейна является то, что внесенную информация невозможно изменить, так как она постоянно дублируется, а ее хранение происходит в специальной сети, которая поддерживается всеми участниками. Что касается взлома блокчейна, то он чрезвычайно устойчив, а затраты на обслуживание довольно низкие. Поскольку инструменты блокчейна становятся более доступными, международные платежи будут возможны только в системе блокчейна, так как это намного быстрее и дешевле [4]. В будущем, когда инструменты блокчейна будут масштабироваться, международные платежи можно будет совершать только в этой системе, так как скорость транзакции будет минимальной, а ее стоимость небольшой. Кроме того, с помощью этой технологии можно обойти большое количество ошибок при совершении и обработке платежей и свести количество мошеннических транзакций к минимуму.

Необходимо рассмотреть классификацию инноваций в цифровой экономике, благодаря которым возможно определить какой вид используемой инновации с целью оценки их влияния, значения и последствий внедрить в деятельность предприятия. Большой интерес представляет классификация инноваций, приведенная в так называемом «Руководстве Осло» [6].

Выделяют:

– продуктовые инновации;

- процессные инновации;
- организационно-управленческие инновации;
- маркетинговые инновации.

Инновационные идеи, связанные с продуктами или их улучшениями за счет технологий относят, к продуктовым инновациям. Сутью технологической нового продукта является то, что он в корне отличается от ранее представленного такого продукта во многом. Например, по функциональным характеристикам и свойствам или применяемого сырья. Как правило, такие продуктовые инновации берут свое начало от современных новых технологий. Существует такое понятие как «техническое усовершенствование товара», которое предполагает, что произведенный продукт был улучшен или доработан путем применения инновационных компонентов, сырья и т.п.

Процессные инновации – это разработки и внедрение технологически новых или значительно усовершенствованных производственных методов.

Организационные или организационно-управленческие инновации специфичны и отличаются от инноваций продуктов и процессов. Организационные инновации включают в себя три основные области: инновации, связанные со способом ведения бизнеса, инновации в организации труда и инновации во внешних отношениях.

Маркетинговая инновация – инновация, целью которой является как освоение новых рынков сбыта и удовлетворение новых потребностей, так и усовершенствование дизайна товара и т.п. Может показаться, что между маркетинговыми и технологическими инновациями нет различий, но на самом деле в маркетинговых инновациях функции и пользовательские характеристики продукта остаются неизменными, а в технологических происходит их изменение.

В своем исследовании У. Ф. Кашио рассматривает механизмы влияния цифровых технологий на инвестиционную активность на микро- и макроуровнях экономики. Его анализ теоретических методов позволяет сделать следующие выводы [2]. Во-первых, именно инвестиции в основной капитал, бесспорно, выделяются исследователями-экономистами во всем мире в качестве основного драйвера развития социально-экономических отношений. Анализ динамики инвестиций в основной капитал в РФ за последние 10 лет отражает их ежегодный прирост (рис. 1).



Рисунок 1. Динамика инвестиций в основной капитал РФ за последние 10 лет [7]

Во-вторых, цифровая экономика и цифровые технологии на сегодняшний день становятся важнейшими факторами, обеспечивающими развитие региональных социально-экономических систем, обеспечивающих сокращение транзакционных расходов и непроизводительных потерь. В условиях реализации национальной программы формирования информационного общества по модели цифровизации экономики страны, 2022 год в Республике Татарстан объявлен Годом цифровизации, в течение которого реализуется 130 крупных проектов, обеспечивающих в том числе устранение цифрового неравенства на территории региона.

В-третьих, в исследовании с уверенностью утверждается, что до сих пор, несмотря на многочисленные исследования, в научной экономической литературе не рассмотрены оценки влияния цифровых технологий на инвестиционные процессы в экономике регионов. В то же время авторский расчет, основанный на методике корреляционно-регрессионного анализа показал, что уровень развития регионального потенциала в среднем на 20% обусловлен уровнем цифровизации, на 80% – производственной деятельностью; на 40% – уровнем развития инновационного потенциала. В целом можно с уверенностью сказать, что развитие ИТ-отрасли является одним из важнейших условий цифровой трансформации социально-экономических процессов.

Подводя итог, можно выделить, что цифровые технологии меняют бизнес-модель компаний, способы и процедуры реализации стратегии компании, форму организации и поведения в повседневной деятельности, особенно в банковской и телекоммуникационной сферах, что повышает эффективность инвестиций и открывает новые рыночные возможности на рынке цифровых технологий. Цифровизация общества сегодня – закономерный процесс: ведь это повседневная человеческая деятельность, которая все больше совершается и совершенствуется с использованием последних достижений в области цифровизации.

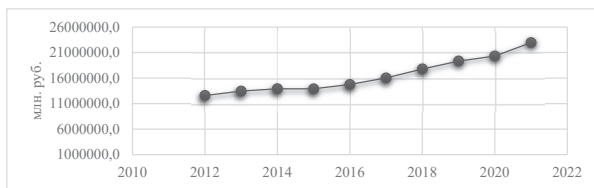
Цифровые технологии меняют бизнес-модель компаний – способы и средства реализации стратегии компании в повседневной деятельности, особенно в банковском и телекоммуникационном секторах, что повышает эффективность инвестиций и привносит новые рыночные возможности.

### Литература

1. *Сысоева Е.А.* Цифровые инновации в современном мире / Е.А. Сысоева // ПСЭ. – 2018. – № 3 (67). – URL: <https://cyberleninka.ru/article/n/tsifrovye-innovatsii-v-sovremennom-mire> (дата обращения: 24.09.2022).
2. *Cascio W.F.* Training trends: Macro, micro, and policy issues // Human Resource Management Review. – 2019. – Vol. 29. – Iss. 2. – P. 284–297.
3. *Алексеев Н.* Блокчейн – без посредников. – 2017. – URL: <https://secretmag.ru/trends/scenarios/blokchein-mir-bez-posrednikov.htm> (дата обращения: 24.09.2022).
4. *Лapidус Л.В.* Цифровая экономика: управление электронным бизнесом и электронной коммерцией / Л.В. Лapidус. – М.: ИНФРА-М, 2022. – 381 с. – (Научная мысль). – URL: <https://znanium.com/catalog/product/1863939> (дата обращения: 24.09.2022).
5. *Довгаль В.А.* Интернет Вещей: концепция, приложения и задачи / В.А. Довгаль, Д.В. Довгаль // Вестник Адыгейского государственного университета. Серия 4: Естественно-математические и технические науки. – 2018. – № 1 (212). – URL: <https://cyberleninka.ru/article/n/internet-veschey-kontseptsiya-prilozheniya-i-zadachi> (дата обращения: 24.09.2022).
6. *Разинкина И.В.* Инновационная деятельность в условиях цифровой экономики / И.В. Разинкина, Н.В. Лазарев // Креативная экономика. – 2020. – Т. 14. – № 11. С. 2757–2772. – URL: <https://creativeconomy.ru/lib/111081>
7. Федеральная служба государственной статистики. – URL: <https://rosstat.gov.ru/statistics> (дата обращения: 10.11.2022).

## ТРАНСФОРМАЦИЯ СОЦИАЛЬНО-ТРУДОВЫХ ОТНОШЕНИЙ В ЦИФРОВОЙ ЭКОНОМИКЕ

Сабитова Алина Мансуровна,  
Давлетшина Диана Руслановна

*Казанский (Приволжский) федеральный университет, Казань, Россия*

*Аннотация.* В статье определена связь социально-трудовых отношений с уровнями цифровой экономики, рассмотрена трансформация социально-трудовых отношений в цифровой экономике в современных экономических условиях. Также был представлен алгоритм влияния цифровизации экономики на трансформацию социально-трудовых отношений. Новизной представленной статьи является изучение таких проектов, как краудфандинговые системы, которые являются инструментом краудэкономики.

*Ключевые слова:* цифровизация, цифровая экономика, технологии, профстандарты, занятость, краудэкономика, эффект Веблена, платформы, технологии.

Наступление информационного общества и цифровой экономики является естественным этапом развития любого государства. Информатизация всех сфер общественной жизни актуализирует вопросы исследования уже сложившихся общественных отношений и их правового регулирования, с учетом нового элемента – их цифрового сопровождения. Отношения по применению наемного труда, а также отношения по социальному обеспечению не стали исключением с точки зрения проникновения в них цифровых технологий.

Трудовое законодательство и законодательство о социальном обеспечении, будучи самостоятельными, зачастую реализуются в системной взаимосвязи, поскольку они направлены на обеспечение качества жизни индивидов. Эта взаимосвязь затрагивает самые различные аспекты: занятость, сочетание (баланс) труда и семейных обязанностей, а также частной жизни, охрану здоровья. Это обуславливает потенциал комплексного анализа трудовых и социальных прав граждан в условиях цифровизации.

Значение таких исследований тем очевиднее, что в условиях распространения новой коронавирусной инфекции введенные ограничения, в том числе социальное дистанцирование, обусловили невозможность для многих как осуществлять трудовую деятельность, так и обращаться за социальными предоставлениями и получать их. От того, насколько реакция государства, выраженная в виде принимаемых нормативных правовых актов, соответствует сложившейся ситуации и помогает решать возникающие проблемы, во многом зависит сохранение качества жизни населения этого государства.

Связь социально-трудовых отношений с уровнями цифровой экономики, на наш взгляд, может быть прямой или косвенной (таблица 1).

*Таблица 1*

Связь социально-трудовых отношений с уровнями цифровой экономики [2]

Уровни цифровой экономики	Характеристика связи с социально-трудовыми отношениями
1. Рынки и отрасли экономики	Прямая связь
2. Платформы и технологии	Косвенная связь
3. Среда, создающая условия для развития платформ и технологий и эффективного взаимодействия субъектов рынков и отраслей экономики	Прямая связь

Прямая связь проявляется, на наш взгляд, в случае, если уровень цифровой экономики непосредственно связан с основными приоритетами сотрудничества между Российской Федерацией и МОТ. Косвенная связь проявляется только при рассмотрении взаимодействия платформ и технологий в цифровой экономике с социально-трудовыми отношениями в рамках обеспечения соблюдения норм на рабочих местах и достойных условий труда.

Каждое проявление связи социально-трудовых отношений с уровнями цифровой экономики имеет широкий спектр проблем, требующих решения. В данном случае остановимся только на основных особенностях трансформации социально-трудовых отношений в изменяющейся среде. Социально-трудовые отношения, являющиеся инструментом комплексного воздействия на их участников, ориентированы на перспективные изменения, обусловленные цифровизацией экономики. Это достигается при использовании компетентностного подхода, реализуемого при разработке профессиональных стандартов, в рамках формирования Национальной системы квалификаций. Профстандарт описывает деятельность специалиста, характеризуя ее наличием и содержанием тех или иных знаний и умений. Профстандарты будут дополняться, что предполагает трансформацию как знаний, умений и навыков работников, так и действующих социально-трудовых отношений. Важность владения компетенциями проявляется на всех уровнях реализации социально-трудовых отношений.

Алгоритм влияния цифровизации экономики на трансформацию социально-трудовых отношений, на наш взгляд, может быть представлен следующим образом (рисунок 1).



Рис. 1. Алгоритм влияния цифровизации экономики на трансформацию социально-трудовых отношений [3]

В современных условиях, по нашему мнению, наибольший потенциал для интеграции цифровых технологий в организационную структуру предприятий, играют технологии блокчейн, интернета вещей, смартконтрактов, больших баз данных и искусственного интеллекта. Примерный потенциал применения цифровых технологий в процессе организации социально-трудовых отношений на предприятии представлены в таблице 2.

Иную концепцию описывают представители марксистской школы в экономической теории, где ключевыми положениями их концептуальной основы являются следующие направления исследования:



- отношения собственности;
- эволюция общественных отношений производства, распределения, обмена и потребления благ;
- отношения труда (прибавочная стоимость) [1].

Таблица 2

Потенциал применения цифровых технологий в процессе организации социально-трудовых отношений на предприятии [2]

№	Концептуальные установки классической и неоклассической школы	Проявления в цифровой экономике
1	Индивидуализм (Экономический человек)	Децентрализация бизнес-процессов, переход на гибкие формы занятости
2	Рационализм с целью максимизации прибыли	Развитие гибких форм занятости, ориентированных на все-стороннее проявление индивидуализма в виде самозанятости и микропредпринимательства, обеспечивает мотивированную рациональность принятия решений с целью максимизации прибыли
3	Предпринимательство и конкуренция	Условия развития микропредпринимательства и самозанятости. Переход конкуренции самозанятости и микропредпринимательства на глобальный уровень. Создание условий для развития конкуренции самозанятых и микро-предпринимателей с крупными компаниями
4	Концепция невидимой руки рынка	Ключевым фактором конкурентоспособности является репутация исполнителя, распространяемая сарафанным радио. Деятельность самозанятых и микро-предпринимателей приобретает глобальный масштаб, создавая условия совершенной конкуренции.
5	Концепция равновесия в экономике	Формируется в результате реализации алгоритма «заказ-производство». Цифровая экономика создает условия реализации закона Сея, путем перехода на гибридные формы трудоустройства, а также развития самозанятости и микропредпринимательства. Производство товара или услуги начинается с процесса формирования заказа.

В современных условиях, представители марксистской экономической школы в процессе генезиса цифровой экономики видят двойственную природу. С одной стороны, развитие цифровой экономики создает условия для объединения идей и ресурсов с целью реализации проекта путем организации на пространствах интернета агрегаторов – краудфандинговых систем, которые являются инструментом краудэкономики («крауд» английское слово crowd, которое переводится, как «толпа»).

Технологической основой краудэкономики являются современные информационные технологии, виртуальная экономическая реальность с ее неформальными правилами в интернете. Последний позволил собирать значительные суммы для реализации конкретных целей и проектов, пока при помощи банковских счетов. Краудэкономика, как проявление цифровой экономики – это ведение хозяйства с привлечением как можно большего количества участников в целях достижения гуманных и этически обоснованных целей, в отличие от максимизации полезности экономическим человеком западного стандарта.

Организация краудплатформ создает возможность обобществления продукции и идей, которые были заложены индивидом и транслированы на группу индивидов с целью привлечения иных ресурсов для организации бизнес-проекта. Обмен в цифровой экономике, конечно же, будет доминировать, так как он использует любой принцип индивидуализма и является двигателем предпринимательской инициативы. Однако сама предпринимательская инициатива переместится с уровня индивида на уровень краудгрупп, которые и будут реализовывать инвестиционные проекты и использовать права собственности на получаемые доходы и ресурсы. Сдержки и противовесы в краудгруппах не позволят индивидам вести вызывающий тип хозяйственного поведения (эффект Веблена), ориентированный на личный доход и богатство. Основной ценностью станет качество жизни, ее продолжительность и возможность виртуального бессмертия, на что и следует нацелить смысл новой экономической игры. Исходя из этого, можно отметить, что цифровая экономика создает условия, при которых негативные аспекты индивидуалистического поведения нивелируются путем привлечения других экономических агентов, что способствует обобществлению частной собственности и ограничению оппортунистического поведения.

Следовательно, в современных экономических условиях отмечаются различные тенденции трансформации социально-трудовых отношений в цифровой экономике. Цифровизация проникает во все сферы деятельности человека, в том числе и в социально-трудовые отношения. Актуальным направлением является создание таких проектов, как краудфандинговые системы, которые являются инструментом краудэкономики. Ведение подобных проектов позволяет достичь гуманных и этически обоснованных целей.

#### Литература

1. *Кравченко С.А.* Социология цифровизации: учебник для вузов / С.А. Кравченко. – М.: Юрайт, 2022. – 236 с.
2. *Минина В.Н.* Труд в современной российской экономике: социальное изменение: сборник научных трудов / под ред. В.Н. Мишиной, Р.В. Карапетяна, О.В. Вередюк. – СПб.: Изд-во С.-Петербург. ун-та, 2021. – 240 с.
3. *Сатунин А.* Цифровизация: практические рекомендации по переводу бизнеса на цифровые технологии: практическое руководство / пер.: А. Сатунин. – М.: Альпина Паблишер, 2019. – 252 с.

## ИЗОБРЕТАТЕЛЬСКАЯ АКТИВНОСТЬ В ИНДУСТРИИ ФУТБОЛА

**Садриев Азат Рафаилович,  
Фахрутдинова Ания Фаридовна**

*Казанский (Приволжский) федеральный университет, Казань, Россия*

*Аннотация.* В исследовании рассматриваются особенности патентной активности в индустрии футбола. Анализируются закономерности регистрации патентов соответствующего профиля в разных странах мира и в различных компаниях. Выявляется связь между изобретательской активностью в футболе и проведением международных футбольных соревнований.

*Ключевые слова:* футбол, футбольная индустрия, изобретательская активность, интеллектуальная собственность, патент, патентная семья, аналитика.

Эволюция футбола привела к безоговорочному доминированию этого вида спорта в глобальном спортивном пространстве и предопределила возникновение целой бизнес-индустрии, оборот которой стал сопоставим с валовым внутренним

продуктом некоторых стран. На протяжении всей истории своего существования в футбольной индустрии происходило последовательное формирование культуры изобретательской активности, направленной как на развитие техники и технологии этого вида спорта, так и на создание разработок периферийного технологического профиля. Именно на исследование феномена изобретательской активности в этой предметной области и сориентирована данная работа, в которой рассматриваются закономерности возникновения соответствующих объектов интеллектуальной собственности в различных национальных юрисдикциях.

Источником информации для проведения исследования послужили данные Всемирной организации интеллектуальной собственности (WIPO), Роспатента и Европейского патентного ведомства за период 2012-2022 гг. Поиск по базе данных Роспатента велся с использованием облака ключевых слов «футбол», «футбольный» и их различных производных. При поиске по базам данных зарубежных патентных ведомств ключевыми словами были определены «football», «soccer», «socket» и их производные.

Итак, анализ результатов введенных поисковых запросов позволил определить, что за период 2012-2022 гг. в базе Всемирной организации интеллектуальной собственности было зарегистрировано 6418 патентов на изобретения, относящиеся к сфере футбола (рисунок 1).



Рис. 1. Топ-10 юрисдикций по количеству зарегистрированных патентов на изобретения, относящихся к индустрии футбола (построено авторами по данным поисковой системы WIPO на дату обращения 10.11.2022 г.)

Видно, что основной вклад (4108 патентов) в изобретательскую активность соответствующего технологического профиля вносит Китай, который при этом еще никогда не был представлен в мировой элите профессионального футбола и не имел исторических традиций массового развития этого вида спорта. Второе место по количеству регистраций (964 патента) занимает родина американского футбола – США. В общей сложности на две эти страны приходится почти 80 % всего количества изобретений рассматриваемого технологического профиля. На их фоне вклад в изобретательскую активность индустрии футбола таких ее мировых грандов, как Италия, Испания, Франция, Бразилия, Аргентина и др. выглядит не очень убедительно.

Если обратиться к содержанию патентов на изобретения рассматриваемой предметной области, то можно увидеть, что регистрируемые в Китае объекты интеллектуальной собственности чаще всего относятся к коду А63В Международной патентной классификации – МПК (2506 патентов). По этому же коду по всем странам анализируемой выборки зарегистрировано 3586 патентов. Этот код МПК привязан к разделу А – удовлетворение жизненных потребностей человека, классу А63 – спортивные игры, подклассу А63В - аппараты для физической подготовки. Аналогичную специализацию на определенных кодах МПК можно обнаружить

и у других стран, входящих в топ-10 стран с наибольшей изобретательской активностью в футболе. В частности, Япония демонстрирует сосредоточенность на создании изобретений по коду МПК А63Ф – настольные и видео игры. Именно поэтому среди крупнейших правообладателей в пространстве изобретений по соответствующему коду МПК лидируют японские компании «Sega» (специализация на видеоиграх, в том числе с использованием виртуальной реальности оборудования для видеоигр, игровых серверах) и «Sony» (специализация на технологиях видеофиксации и обработке видео спортивных мероприятий) (рисунок 2).

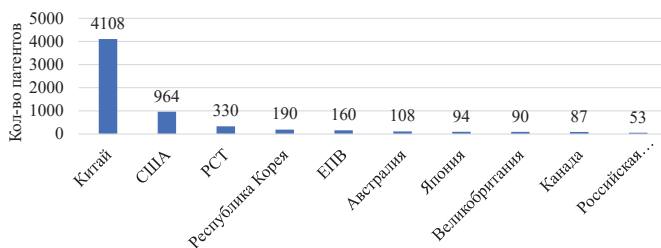

Рис. 2. Топ-10 компаний по количеству зарегистрированных патентов на изобретения, относящихся к индустрии футбола (построено авторами по данным поисковой системы WIPO на дату обращения 10.11.2022 г.)

Интересно, что позиции стран в рейтинге изобретательской активности в индустрии футбола практически не соотносятся с позициями этих же стран в рейтинге ФИФА и наоборот (таблица 1). Пожалуй, единственным исключением является лишь страна-родоначальница этого вида спорта – Великобритания.

Таблица 1

Патентная активность в индустрии футбола среди стран, входящих в Топ-10 рейтинга ФИФА

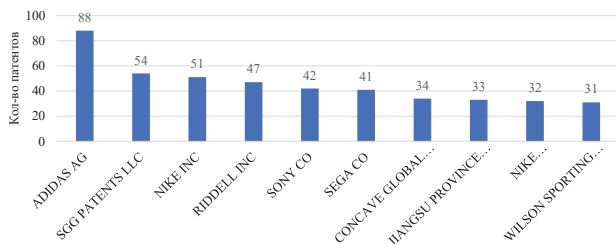
Наименование страны	Позиция страны в рейтинге ФИФА 2022 года	Количество зарегистрированных страной патентов за 2012-2022 гг. для индустрии футбола
Бразилия	1	2
Бельгия	2	10
Аргентина	3	5
Франция	4	31
Великобритания (Англия)	5	90
Испания	6	18
Италия	7	1
Нидерланды	8	3
Португалия	9	5
Дания	10	5

(построено авторами по данным [1,2,4] на дату обращения 10.11.2022 г.)

Если обратиться к общей статистике изобретательской активности, то становится заметной ее определенная цикличность (рис. 3), обусловленная по всей видимости проведением соответствующих спортивных соревнований. Судя по представленным на рисунке данным, становится видно, что пик изобретательской

активности в горизонте последнего десятилетия пришелся на 2018 год, когда прошел очередной мировой чемпионат по футболу.



Рис. 3. Количество зарегистрированных по годам патентов на изобретения, относящиеся к индустрии футбола (построено авторами по данным поисковой системы WIPO на дату обращения 10.11.2022 г.)

Анализируя изобретательскую активность в российском футбольном пространстве, можно увидеть, что по данным Роспатента за период времени 2012-2022 гг. было зарегистрировано 101 изобретение, 38 программ для ЭВМ и 11 баз данных. Сопоставление этих данных с аналогичными данными по другим странам позволяет констатировать среднюю патентную активность российских правообладателей: наша страна занимает 10 место соответствующего рейтинга WIPO.

Обобщая результаты проведенных исследований, можно сделать следующие основные выводы.

Во-первых, несмотря на казалось бы развлекательную направленность и низкий уровень технологичности, футбол сумел стать пространством достаточно высокой изобретательской активности, которая имеет одну из наиболее высоких динамик роста среди всех игровых видов спорта.

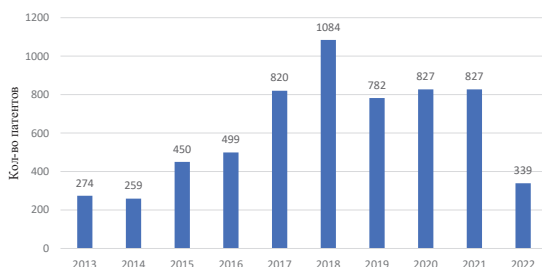
Во-вторых, изобретательская активность в индустрии футбола дифференцирована по странам. Определяющий вклад в регистрацию патентов соответствующего технологического профиля вносят Китай, специализацией которого является разработка технических средств физической подготовки футболистов, США, Республика Корея, Япония, Австралия и Великобритания.

В-третьих, максимальные значения динамики регистрации патентов в рассматриваемой области приходится на периоды проведения международных футбольных соревнований, ключевыми среди которых являются Чемпионат мира по футболу и Чемпионат Европы по футболу.

### Литература

1. Официальный сайт Всемирной организации интеллектуальной собственности. – URL: <https://ipportal.wipo.int> (дата обращения: 09.11.2022).
2. Портал поиска по патентным документам «Google Patents». – URL: <https://patents.google.com> (дата обращения: 09.11.2022).
3. Официальный сайт Федерального института интеллектуальной собственности. – URL: <https://fips.ru> (дата обращения: 09.11.2022).
4. Портал спортивных новостей «Euro-football». – URL: <https://euro-football.ru> (дата обращения: 09.11.2022).

## ЦИФРОВАЯ ТРАНСФОРМАЦИЯ АВТОДИЛЕРСКОГО БИЗНЕСА

**Садриев Артур Ильмирович,  
Хаджибаева Омина Исмаилжановна**

*Казанский (Приволжский) федеральный университет, Казань, Россия*

*Аннотация.* Статья посвящена исследованию особенностей цифровой трансформации деятельности автомобильных дилеров. Раскрыты предпосылки активной цифровизации автодилерских центров. Проанализированы гибридная, офлайн– и онлайн-модели организации розничных продаж автомобилей.

*Ключевые слова:* автомобильный ритейл, автодилерский центр, цифровизация, цифровая трансформация, направления, модели.

Начавшись с высокотехнологичных отраслей экономики, цифровая трансформация постепенно стала трендом развития сфер деятельности, которые всегда считались консервативными, инерционными и не способными к сколь-нибудь масштабным технологическим и организационным изменениям. Одной из таких сфер деятельности является автодилерский бизнес, который в последние годы занял позицию одного из ньюсмейкеров успешного тиражирования практик цифровизации не только периферийных, но ключевых бизнес-процессов. С одной стороны, это объясняется потоком ежедневно возрастающей рутины оперативного управления автомобильным бизнесом, которая не позволяла сделать шаг в сторону и оценить со стороны его реальные масштабы и, что особенно важно, определить перспективы его дальнейшего развития. С другой стороны, все мы ярко и отчетливо помним пандемию, указавшую на слабость любого бизнеса и доказавшую несостоятельность и даже иллюзорность многих, даже, казалось бы, детально проработанных планов. В той ситуации автомобильные центры оказались в самой уязвимой ситуации: всего за несколько месяцев с начала 2020 года продажи легковых автомобилей буквально рухнули. К маю 2020 года падение составило критические 78 % [2]. К этому не был готов ни один автодилер: вся отрасль оказалась в буквальном смысле отброшена в каменный век.

Автомобильный сектор не может оставаться статичным перед лицом трансформации глобальной экосистемы. Субъекты сектора должны активно адаптироваться к новым продуктам, услугам и бизнес-моделям, возникающим в результате эволюции клиента. В то время как появление этих новых элементов, бесспорно, существует большая неопределенность относительно скорости, с которой произойдут изменения. Эта скорость будет зависеть от трех основных факторов: технологии, инфраструктуры и нормативно-правовой базы, которые мы считаем катализаторами изменений.

Выходом из сложившейся ситуации для автодилеров стал переход от традиционного офлайн формата ведения бизнеса к гибридной, а в перспективе полностью онлайн модели организации продаж автомобилей. Согласно данным крупнейшего мирового поставщика решений в области цифровой трансформации автодилерских центров - компании «Cox Automotive», до 81 % клиентов таких центров выразило желание совершить один или несколько шагов покупки машины в режиме онлайн. Около 11 % таких клиентов расположено к тому, чтобы вообще всю процедуру покупки, включая подписание договора купли-продажи, перенести в онлайн. Порядка 25 % клиентов хотело бы сохранить в офлайн лишь подписание договора купли-продажи. До 85 % клиентов готово приобрести автомобиль у конкретного дилера в том случае, если он перенесет покупку полностью в режиме онлайн [1].

Подтверждением эмпирических данных компании «Cox Automotive» являются оценки глобальных консалтинговых компаний «BCG», «PwC», «EY»

и «Accenture» относительно направлений изменения во взаимоотношениях между участниками рынка розничных автомобильных продаж (рис. 1). Их общим лейтмотивом является тотальная цифровизация деятельности автодилеров, идеологически направляемая и системно поддерживаемая автомобильными производителями, которые должны принять на себя более важную роль и более широкий функционал в части организации онлайн продаж собственной продукции.

Boston consulting group	Accenture	EY	PwC
Частью задачи расширения онлайн-продаж является установление четких целей и разработка стратегии их достижения. OEM и партнеры-дилеры объединяют в себе и онлайн-маркетинг и продажи в единую многократную стратегию	Без присутствия онлайн и многократного процесса дилеры потеряют связь с клиентами, что приведет к резкому снижению продаж.	Дилеры должны активно увеличивать свое присутствие онлайн и оптимизировать свои усилия на традиционных каналах маркетинга	Дилеры останутся в центре внимания клиентов в течении нескольких следующих лет. Тем не менее, оцифровка еще больше изменит. Автомобильный ритейл.

Рис. 1. Перспективы развития автомобильных дилеров в оценках глобальных консалтинговых компаний [4]

В этой связи особый практический интерес приобретает задача формализации и всестороннего изучения двух базовых на сегодняшний день моделей организации деятельности автодилерских центров: традиционной (офлайн) модели и гибридной модели, опирающейся на широкое использование цифровых и онлайн сервисов (рис. 2).



Рис. 2. Традиционная и гибридная модели организации деятельности

Анализ представленной на рисунке информации позволяет сделать вывод о том, что традиционная модель в отличие от гибридной намного более затратна, как в плане обучения персонала, так и в плане документооборота, поддержания связи с клиентом и т. д. Помимо этого при переходе на гибридную модель продажи, некоторые из пунктов можно попросту пропустить, такие как, к примеру встреча/приветствие и тест-драйв.

Рассматривая связь между рисунком 1 и 2, можно заметить, что крупнейшие консалтинговые компании делают предположение и выражают желание потребителей в сторону перехода на гибридную модель организации сделки. Каждая из



приведенных на рисунке 1 компаний открыто говорят, что без цифровой трансформации автодилерский центр попросту уйдет из центра внимания потребителей.

Таким образом, цифровая трансформация станет одним из самых важных изменений, которое окажет большее влияние на развитие автомобильного бизнеса, чем предыдущие промышленные революции, и за гораздо меньший период времени. Мы являемся свидетелями перемен, которые уже начались. Физические и цифровые барьеры стремятся исчезнуть обустроив уникальное цифровое пространство.

Обобщая результаты проведенных исследований, можно сделать следующие основные выводы.

Во-первых, будущее за цифровыми технологиями, и то, что является цифровым, будет влиять на нас во всех сферах нашей жизни и наших отношениях с другими. Автомобиль, его канал продаж и обслуживания не станут исключением.

Во-вторых, сеть должна постепенно адаптироваться к новым реалиям. Цифровая трансформация не должна подразумевать революцию, скорее технологические элементы, культурные изменения и новые процессы должны приниматься все чаще и в результате надежной стратегии.

В-третьих, человек является ключевым компонентом системы. Технология - это инструмент, но главными действующими лицами являются люди. Клиенты находятся в центре всего, что происходит, а внешние коллеги и работники являются действующими лицами, которые принимают решения и выполняют процессы, чтобы предоставить клиенту лучший опыт.

В-четвертых, информация – это сила. Клиенты хотят, чтобы им всегда предоставлялся опыт, соответствующий их вкусам, предпочтениям и потребностям. С этой целью потребуются информация, основанная на данных, которые должны быть получены из самых разных источников и которые потребуют передовых возможностей анализа, чтобы информация стала действительно полезной и стоящей.

### **Литература**

1. Allied Market Research. – URL: <https://www.alliedmarketresearch.com/> (дата обращения: 7.11.2022).
2. Exploding Topics. – URL: <https://explodingtopics.com/blog> (дата обращения: 7.11.2022).
3. Outsell. – URL: <https://www.outsell.com/> (дата обращения: 7.11.2022).
4. АвтоМаркетолог. – URL: <https://automarketolog.ru/> (дата обращения: 7.11.2022).
5. ЗаРулем. – URL: <https://www.zr.ru/content/news> (дата обращения: 7.11.2022).

## **ОСОБЕННОСТИ РАЗВИТИЯ ИНДУСТРИИ РАЗВЛЕЧЕНИЙ В ЦИФРОВОЙ ЭКОНОМИКЕ (НА ПРИМЕРЕ РЫНКА СТРИМИНГОВЫХ ПЛАТФОРМ)**

**Тропынина Элина Алексеевна, Лукишина Людмила Владимировна**  
*Казанский (Приволжский) федеральный университет, Казань, Россия*

*Аннотация.* Цифровая экономика оказывает существенное влияние на развитие различных отраслей и сфер деятельности, в том числе и на индустрию развлечений. В последние годы стремительный рост показывают стриминговые платформы, как за рубежом, так и в России. Такое положение дел дало толчок к развитию нового рынка видеоконтента. Стриминговые платформы постепенно заменяют для населения традиционные медиаканалы, в том числе телевидение. Цель данной работы – проанализировать развитие стриминговых платформ на общем мировом рынке.

*Ключевые слова:* стриминговые сервисы, видеоконтент, аналитика, цифровая экономика.

Цифровая экономика оказывает существенное влияние на развитие различных отраслей и сфер деятельности, в том числе и на индустрию развлечений. Предметом нашего исследования является рынок стриминговых платформ, который активно развивается в последние годы. Мировой рынок OTT (метод предоставления видеослужб через Интернет) демонстрирует стабильный рост. За 2020-й год рынок вырос на рекордные 55% ввиду введения режима самоизоляции [1].

При этом можно отметить важный тренд – рост популярности SVOD (Сервис предоставления видео по запросу в рамках подписки) монетизации OTT-платформ. Аналитики прогнозируют, что к 2024 г. Размер рынка OTT составит более 220 млрд долл. США [2].

Экспертами выделяются следующие ключевые причины, по которым рынок видео контента стал стремительно набирать новую аудиторию. Основным фактором является введение режима самоизоляции, из которого следуют сопутствующие:

- 1) закрытие доступа к общественным местам, в том числе кинотеатрам;
- 2) появление новых технологий, например, 4K видео и высокоскоростной интернет;
- 3) доступность видеоконтента на мобильных устройствах, на мобильных приставках, а также на платформах Smart TV;
- 4) снижение себестоимости мобильного видеоконтента ввиду высокой конкуренции на рынке.

Также важно отметить, что на зарубежном рынке ситуация с притоком аудитории кажется сложнее, так как из особенностей этого рынка можно выделить такой фактор, как ограниченность рынка, поэтому, на данный момент, в связи с сильной конкуренцией, стратегии компаний зарубежного бизнеса сильно отличаются, но ведущими игроками остаются Netflix и Disney+.

Нами был проведен анализ открытой информации о результатах деятельности Netflix и Disney+. На основе результатов анализа следует отметить, что Netflix – растущий хорошими темпами бизнес, который с каждым годом становится все больше, а его армия подписчиков не перестает увеличиваться (Рис. 1).



Рис. 1. Динамика выручки и чистой прибыли Netflix (в млрд долларов) [2]

При этом, важно отметить, что показатели роста выручки и чистой прибыли у Netflix достаточно плановые несмотря на то, что почти у всех видеохостингов на период 2020 года отмечается рекордный скачок по количеству пользователей.

Если говорить про российский рынок видеосервисов, то его доля в общемировом сообществе до сих пор остается незначительной, но это не мешает показывать хорошие темпы роста, что в будущем может существенно изменить ситуацию.

Российский рынок OTT сейчас активно развивается и, в связи с этим, возникают свои особенности, которые отличаются от стратегии развития глобального рынка видеосервисов, как, например, то, что локальные игроки больше конкурируют за место в бюджете потребителя между собой, а глобальные (в частности, американские) конкурируют с платным ТВ.

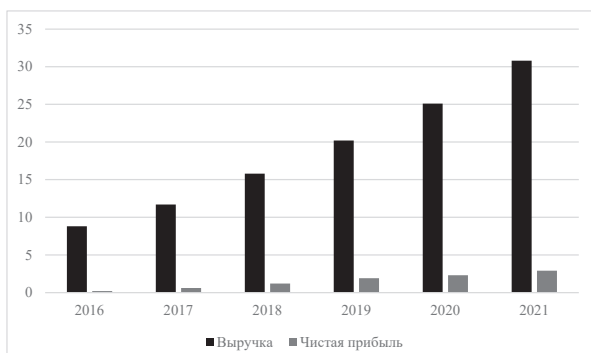
Если рассматривать российские стриминговые платформы по количеству платёжеспособной аудитории, то лидерами остаются такие сервисы, как Okko, IVI, Premier, Кинопоиск HD и СТАРТ.

Россия не остается в стороне и активно запускает и развивает свои собственные сервисы, например: START, TNT Premier, IVI, Okko и так далее.

Лидерами рынка остаются крупные российские игроки – IVI и Okko, на долю которых приходится около 40% рынка видеосервисов в целом (по данным IAA TelecomDaily, 23% и 15% соответственно) [4]. В первую пятерку онлайн-видеосервисов также входят Megogo и принадлежащий «Ростелекому» Wink (по 7%).

Проанализируем один из крупнейших российских видео сервисов Кинопоиск HD по выручке и приросту аудитории. Кинопоиск HD является вторым по количеству аудитории онлайн-кинотеатров в РФ. Несмотря на то, что Кинопоиск HD вышел на рынок OTT в 2018 г. его аудитория на 4 квартал 2020 составила 3 млн пользователей (Рис. 2).



Рис. 2. Статистические показатели Кинопоиск HD [2]

Как видно из графиков, самый бурный рост по выручке и аудитории у платформы «Кинопоиск» пришелся на 2020 год, когда началась пандемия. В связи с этим можно также выделить ряд факторов, повлиявших на увеличение доли рынка русскоязычной аудитории:

1) успешное M&A, так как Кинопоиск уже обладал существенной фанбазой до приобретения сервиса Яндекс;

2) совместные проекты с известными видео-сервисами (More.tv, Amediateka и т.д.);

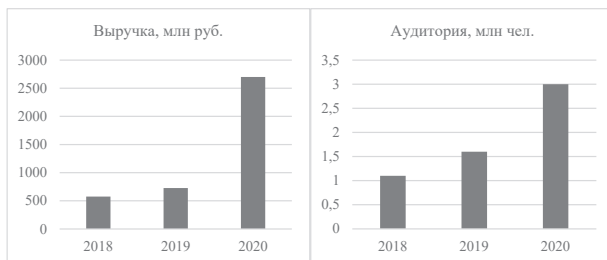
3) интеграция в экосистему Яндекса, что позволило Кинопоиску, по оценке независимых экспертов, увеличить аудиторию более чем на 8 млн пользователей в РФ);

4) за последние 2 года Кинопоиск HD выпустил более 10 оригинальных эксклюзивных проектов;

Эти факторы имеют пересечения с факторами, повлиявшими на рост популярности онлайн видео-платформ и за рубежом.

Таким образом, по приведённому выше анализу, можно сделать вывод о том, что рынок стриминговых платформ неоднозначен. Основываясь на данных о его изменчивости с наступлением пандемии можно также сделать вывод о том, что отрасль имеет склонность к быстрой адаптации под новые условия общемирового хозяйства и поэтому после спада пандемии логично ожидать такие же значительные изменения.

### Литература

1. *Балушкина П.А.* Развитие сервиса Netflix и его продвижение на российском рынке // Юный ученый. – 2021. – № 2 (43). – С. 63–69.
2. *Бужеев Т.А.* Применение количественных и качественных методов исследования на примере компании Netflix. – М.: Скиф. Вопросы студенческой науки, 2021. – С. 341–343.
3. Российский рынок онлайн-видеоплатформ. – URL: <http://media-sputnik.net/11567-2/> (дата обращения: 05.11.22).
4. *Сидоров И.* Что стало с Netflix спустя три года после запуска в России. – URL: <https://www.digger.ru/kaleidoskop/chto-stalo-s-netflix-spustya-tri-goda-posle-zapuska-v-rossii> (дата обращения: 06.11.22).

## ЦИФРОВАЯ ТРАНСФОРМАЦИЯ В ДЕВЕЛОПМЕНТЕ

**Хаджибаева Омина Исмаилжановна,  
Кузьмин Михаил Сергеевич**

*Казанский (Приволжский) федеральный университет, Казань, Россия*

*Аннотация.* Работа посвящена изучению процессов цифровой трансформации сферы девелопмента. На примере анализа разработки проекта внедрения VR- и AR-технологий в девелопменте было проведено их сравнение с выявлением особенностей и преимуществ.

*Ключевые слова:* девелопмент, строительная отрасль, виртуальная реальность, дополненная реальность, VR-технологии, AR-технологии.

Девелопмент представляет собой предпринимательскую деятельность в области строительства недвижимости, в процессе которой происходит преобразование существующего земельного участка или здания с созданием нового объекта большей стоимости по сравнению с первоначальной.

Последнее время в девелопменте все более активно применяются инновационные технологии для диверсификации деловых рисков. Это нашло свое отражение и в расширении возможностей получения дополнительных доходов, благодаря цифровой трансформации [1].

Цифровая трансформация (англ. digital transformation, DT или DX) – это изменение системы управления путем пересмотра стратегии, моделей, операций, продуктов, маркетингового подхода и целей, обеспечиваемое применением цифровых технологий [2].

В российском сегменте сферы девелопмента и строительства в настоящее время происходят значимые изменения. Они касаются не только законодательной базы, но и технологической трансформации. Одним из примеров цифровой трансформации в девелопменте является внедрение технологий виртуальной и дополненной реальности.

Виртуальная реальность (от англ. virtual reality, VR) – созданный с помощью технических средств цифровой мир, передаваемый человеку через его ощущения,

включая зрение, слух, обоняние, осязание и другие. Виртуальная реальность имитирует как воздействие, так и реакции на воздействие [3].

Дополненная реальность (от англ. augmented reality, AR) – технологии, которые дополняют реальный мир, добавляя различные сенсорные данные [4].

В таблице 1 приведен сравнительный анализ технологий виртуальной и дополненной реальности.

Таблица 1

Сравнительный анализ AR и VR – технологий

	Дополненная реальность (AR)	Виртуальная реальность (VR)
Краткое описание технологии	К реальному миру добавляются виртуальные объекты	Создается полностью виртуальное пространство
Устройство передачи данных	Смартфон/планшет	VR-шлем, VR-очки
Результат передачи данных (то, что видит пользователь)	Действительность, дополненную цифровыми объектами, которые как бы накладываются на реальность	Искусственно созданное виртуальное пространство, с которым пользователь может взаимодействовать

Источник: [5].

Использование указанных инновационных технологий приносит выгоды не только агентам по недвижимости, но и потенциальным покупателям.

AR и VR – технологии могут быть использованы в цифровых сервисах виртуальной демонстрации недвижимости. Застройщики указывают на то, что использование VR может способствовать более быстрому принятию клиентом решения о покупке квартиры [6]:

- 80% покупателей отмечают эффективность VR-технологий при выборе квартиры;

- Наблюдается повышение конверсии продаж объектов недвижимости на 15%;

- VR-контент помогает принять решение о покупке быстрее, чем при просмотре 2D-планировки.

При помощи шлема, очков виртуальной реальности или более доступных приспособлений, таких как Google Cardboard, пользователям могут устроить виртуальный тур по интересующей их недвижимости. Разработкой таких сервисов занимаются компании Roomee, Virtual Land и целый ряд других.

Стоит отметить, что технологии виртуальной и дополненной реальности имеют весьма значительный потенциал на рынке жилой недвижимости [7]. В большинстве случаев потенциальные покупатели некоммерческой недвижимости посещают для просмотра несколько объектов прежде, чем они сделают выбор одного из них. Этот процесс занимает достаточно много времени, особенно если недвижимость находится в значительном отдалении от места проживания клиента. VR-технологии заменяют необходимость поездок и личного просмотра каждого объекта, и, таким образом, за считанные минуты потенциальные покупатели или арендаторы могут виртуально посетить десятки мест и решить, какие из них стоит посетить лично.

Следует выделить преимущества VR-технологий в девелопменте [8]:

1. Экономия личного времени. Благодаря технологии VR, поиск и просмотр недвижимости может быть организован существенно быстрее. С наличием виртуальных туров пропадает необходимость траты значительного количества времени на посещение объектов недвижимости. Покупатели, агенты по недвижимости, ри-

элторы и застройщики могут использовать гарнитуру VR в офисе или дома в любое удобное для них время, сосредоточив свое внимание на деталях.

2. Полное погружение (3D-туры). Настоящим прорывом в области архитектурной визуализации и способах показа недвижимости клиенту стали 3D -туры. Это может быть объяснено, прежде всего, тем, что далеко не каждый человек обладает абстрактным мышлением и чувством пространства, когда требуется уметь представить план будущей квартиры еще на стадии строительства. 3D-туры позволяют осуществить полное погружение в будущий объект, создает эмоциональную привязанность к будущему объекту, и таким образом привлекает гораздо большее количество клиентов.

3. Повышение вероятности заключения сделки купли-продажи. Статистика компании Meisto.ua и отчеты международных экспертов в сфере использования технологий виртуальной реальности показывают, что шансы на заключение сделки при использовании виртуального тура увеличиваются на 37 % по сравнению с традиционным показом коммерческой и некоммерческой недвижимости.

4. Предложение объектов недвижимости по всему миру. Виртуальная реальность условно стирает границы между странами. В этой связи риэлторы могут расширять свою целевую аудиторию. Виртуальная реальность позволяет потенциальным клиентам рассматривать различные варианты недвижимости не только в пределах своего города, но и в других городах и даже за рубежом.

Помимо преимуществ использования AR и VR – технологий агентствами недвижимости и покупателями, имеется ряд их достоинств для возможного применения строительными компаниями. Это объясняется тем, что последние сталкиваются с целым рядом проблем при проектировании зданий [9]:

- невозможность визуализировать проектируемый объект;
- большой вероятностью совершения ошибки на стадии проектирования и возможного перерасхода денежных средств на ее исправление;
- необходимостью создания макетов для визуализации объекта;
- невозможностью детально спрогнозировать вероятные трудности.

Именно этот ряд проблем может быть решен с помощью использования технологии виртуальной реальности. Алгоритм ее применения следующий. Перед началом строительства создается трехмерная модель здания, которая транспортируется в программу и визуализируется в VR-шлеме. В отличие от компьютерного проектирования, в виртуальной реальности можно увидеть здание в оригинальном масштабе и на его основе получить точный бюджет, который будет необходим для реализации проекта. VR-технология дает возможность рассмотреть объект со всех сторон и учесть все возможные ошибки, продумать дизайн интерьера и экстерьера. Одним из основных преимуществ VR-технологий является возможность полного погружения в проект. Это означает, что пользователь технологии получает возможность путешествовать по зданию или городу, может передвинуть мебель или другие объекты, осмотреть здание сверху и с других сторон.

Однако следует отметить, что работа с такими технологиями требует знаний специалистов из различных областей, включая экологию, демографию, транспортное хозяйство, что позволяет максимально точно спроектировать будущую реальность. Кроме того, использование виртуального пространства способствует повышению взаимопонимания между заказчиком и строительной компанией. Заказчик получает возможность самостоятельно обследовать будущий объект, внести коррективы, наблюдать за ходом выполнения проекта в любое для него удобное время.

Таким образом, цифровая трансформация в девелопменте, включая применение цифровых технологий виртуальной и дополненной реальности, является весьма перспективным направлением развития, обладающее высоким потенциа-

лом для повышения эффективности сферы строительства и девелопмента. Она позволяет улучшить качество выполнения проекта, сэкономить денежные средства потенциальных покупателей, максимально точно учитывать запросы и пожелания заказчика, экономить затраты времени и денежные средства риэлторов, повышая эффективность их работы и вовлеченность в нее, а также способствует повышению вероятности успешного заключения сделки купли-продажи.

### Литература

1. Фонд Росконгресс. – URL: [https://roscongress.org/upload/medialibrary/5a0/Redmadrobot\\_Toчки-konkurencii-i-investicij.pdf](https://roscongress.org/upload/medialibrary/5a0/Redmadrobot_Toчки-konkurencii-i-investicij.pdf) (дата обращения: 31.10.2022).
2. MR Group. – URL: <https://www.mr-group.ru/> (дата обращения: 31.10.2022).
3. Medium. – URL: <https://medium.com/modum-lab/использование-vr-в-недвижимости-692b434b940e> (дата обращения: 31.10.2022).
4. Roomee. – URL: <https://roomee.pro/> (дата обращения: 05.11.2022).
5. Virtual Land. – URL: <https://virtualland.ru/> (дата обращения: 05.11.2022).
6. Profitbase. – URL: <https://profitbase.ru/> (дата обращения: 05.11.2022).
7. Козленко Т.А. BIM и VR: разработка программного модуля для интеграции информационного моделирования зданий и виртуальной реальности / Т.А. Козленко, С.В. Придвижкин // Вестник Сибирской государственной автомобильно-дорожной академии. – 2021. – Т. 18. – № 4 (80). – С. 440–449.
8. Брилёв С.Ю. Развитие VR-технологий в сфере недвижимости / С.Ю. Брилёв // Бизнес. Инновации. Экономика: материалы науч.-практ. конф. студентов и молодых ученых Ин-та бизнеса БГУ, Минск, 19 апр. 2019 г. – Минск: Институт бизнеса БГУ. – С. 219–221.
9. Толстихина Е.Д. Применение технологии виртуальной реальности в строительстве как способ экономии / Е.Д. Толстихина, Д.Р. Брыжатый, М. Шмидт // Экономические науки. – 2020. – № 190. – С. 84–89.

## ОТРАЖЕНИЕ МИРОВЫХ ТРЕНДОВ УСТОЙЧИВОГО РАЗВИТИЯ В ДЕЯТЕЛЬНОСТИ РОССИЙСКИХ КОМПАНИЙ

**Мустафина Ольга Николаевна,  
Хайрутдинова Айгуль Равилевна**

*Казанский (Приволжский) федеральный университет, Казань, Россия*

*Аннотация.* В современных условиях, для которых характерно усиление внимания к экологическим и социальным проблемам, внедрение ESG-стратегий в деятельность крупных компаний становится одним из факторов сохранения их конкурентоспособности. Реализация ESG-стратегии, сопровождающаяся раскрытием информации об эффективности проводимых в ее рамках мероприятий, становится нормой ведения крупного бизнеса. Работа посвящена исследованию особенностей реализации стратегий устойчивого развития российскими компаниями. Особое внимание уделено определению факторов, влияющих на распределение компаний в ESG-рейтинге RAEX на примере двух компаний в сфере черной металлургии. Показано, что результат высоких позиций компаний в рейтинге зависит от раскрываемой информации в отчетах об устойчивом развитии и применяемых решений, способствующих снижению выбросов парниковых газов.

*Ключевые слова:* компания, устойчивое развитие, парниковые газы, окружающая среда, ESG-стратегия, общество.

Современные условия функционирования мировой экономики характеризуются усилением глобализации экономических отношений и конкуренции между



странами. С одной стороны, это способствует ускоренному развитию технологий и производств. С другой, возрастающие с каждым годом темпы и объемы промышленного производства обуславливают деградацию социально-экологических условий функционирования компаний, которая выражается в ухудшении экологии, глобальном изменении климата, социальном и гендерном неравенстве. Каждая крупная компания на протяжении своего жизненного цикла сталкивается с данными вызовами и пытается преодолеть их путем разработки и реализации стратегии устойчивого развития.

Стратегия устойчивого развития направлена на гармонизацию экономической и социально-экологической сфер деятельности компании. Другими словами, эта стратегия нацелена на удовлетворение потребностей общества и повышение ответственности компании перед обществом за решения, которые могут влиять на его социально-экологический климат. Такая концепция ведения бизнеса направлена на формирование открытого диалога между компаниями и обществом, в котором общество освещает проблемы, появление которых связано с деятельностью компании, а компании, в свою очередь, принимают меры для их решения. Это способствует снижению негативного влияния компаний на общество с социальной и экологической точки зрения.

Важно отметить, что в разных отраслях влияние деятельности компаний на социально-экологические аспекты различно. В первую очередь стратегии устойчивого развития разрабатывают и принимают компании наиболее энергоемких отраслей включая химическую, металлургическую и нефтяную промышленность. Именно эти отрасли традиционно рассматриваются в качестве основных источников эмиссии углеводорода и, в целом, загрязнения окружающей среды.

Целью работы является выявление особенностей реализации стратегии устойчивого развития российскими компаниями.

На первом этапе работы был проведен анализ активности внедрения ESG-стратегий в России. По данным Forbes Russia, на 2021 год насчитывается около 17 000 компаний, которые входят в Национальную сеть Глобального договора ООН [1]. Национальная сеть Глобального договора – это крупная международная инициатива в сфере корпоративной социальной ответственности и устойчивого развития. Участниками Глобального договора являются 54 российские компании.

Другим важным индикатором эффективности реализации ESG-стратегии является попадание в международный ESG-рейтинг RAEX, который оценивает компании, применяющие стратегию устойчивого развития. RAEX – это аналитическая компания, которая составляет рейтинги компаний, регионов, а также занимается исследовательской деятельностью. Ежегодно компания исследует ESG-стратегии регионов и компаний. На октябрь 2022 года в ESG-рейтинге RAEX представлено 160 компаний [2]. Сравнивая количество участников Глобального договора ООН и участников рейтинга RAEX, можно увидеть существенную разницу, которая связана с тем, что в рейтинг попадают лишь те компании, которые имеют значительные трансформационные мероприятия в рамках концепции устойчивого развития, реализация которых подтверждается раскрытием соответствующей информации. Например, компания Энел Россия занимает второе место в ESG-рейтинге RAEX, однако не входит в список участников Глобального договора ООН. Энел Россия подчеркивает, что для компании важны цели устойчивого развития ООН, поэтому каждый год они подробно отражают результаты выполнения данных целей в отчете об устойчивом развитии.

Далее было рассмотрено 20 российских организаций входящих в ESG-рейтинг. Особое внимание было уделено длительности применения ESG-стратегии. Было выявлено, что половина исследуемых компаний начали внедрять ESG-стратегии во втором десятилетии 20-го века. Кроме того, принятие такой стратегии часто

сопровождалось ростом компаний, который можно связать в том числе с улучшением их репутационных характеристик. Также, нами были рассмотрены цели компаний по снижению выбросов парниковых газов. Компании, занимающие первые десять позиций ESG-рейтинга, показывают высокую осведомленность об экологическом положении компании и раскрывают детали по снижению выбросов парниковых газов в отчетах по устойчивому развитию. В компаниях определены целевые показатели в краткосрочной и долгосрочной перспективе, что способствует улучшению их позиций в рейтинге. Стоит также обратить внимание на компании, раскрывающие информацию лишь в ограниченном объеме. Горизонт планирования данных компаний составляет, как правило, два года. Отсутствие полноценной долгосрочной ESG-стратегии может свидетельствовать о второстепенном значении этого аспекта деятельности для руководства.

На втором этапе были рассмотрены особенности реализации ESG-стратегий предприятиями ПАО «НМЛК» и ПАО «Северсталь». Оба предприятия работают в области черной металлургии, однако ПАО «НМЛК» не входит в список участников Глобального договора ООН, но занимает лидирующую позицию по ESG-рейтингу, в то время как ПАО «Северсталь», являясь участником Глобального договора ООН, занимает 5 позицию.

Важно отметить, что при формировании ESG-рейтинга компании оцениваются по трем основным составляющим включая окружающую среду (E), социальную среду (S) и управленческую среду (G). В зависимости от полноты раскрытия информации о развитии каждого из аспектов, поставленных стратегических целей выставляются оценки. Так, ПАО «НМЛК» занял первую позицию в аспекте окружающей среды и обогнал ПАО «Северсталь» на пять позиций, несмотря на реализацию одного из самых вредных для окружающей среды видов деятельности. Сравнительный анализ основных характеристик ESG-стратегий этих компаний представлен в таблице 1.

Проанализировав цели каждой компании по совершенствованию стратегии устойчивого развития в рамках экологической повестки, можно сделать следующие выводы:

- существенное повешение позиций обеих компаний в ESG рейтинге обеспечено реализацией целого ряда мероприятий включая как традиционные мероприятия по повышению энергоэффективности и снижению расхода топлива, так и инновационные, например, применение вторичного углеродного сырья и биотоплива в производстве, инновационные технологии в сфере декарбонизации, направленные на улавливание и полезное использование диоксида углерода.

- при выставлении баллов в ESG – рейтинге большую роль играет раскрытие компаниями информации о реализации стратегии устойчивого развития, позволяющей делать выводы о ее эффективности.

- проблема снижения выбросов парниковых газов остается актуальной, однако многие компании тяжелой промышленности формально подходят к ее решению, описывая в ESG-стратегиях лишь намерения снижения эмиссии парниковых газов, не определяя сроки, целевые показатели, а также мероприятия по их достижению.

Выполнение дальнейших исследований может быть связано с мониторингом работы компаний по реализации ESG-стратегий, включая прогресс достижения целей в сфере устойчивого развития, актуализацию стратегий устойчивого развития и сопоставления динамики достижения поставленных целей с позициями компаний в ESG-рейтинге.

Таблица 1

## Основные характеристики ESG-стратегий ПАО «НЛМК» и ПАО «Северсталь»

Характеристика	ПАО «НЛМК»			ПАО «Северсталь»		
	2018	2021	разница	2018	2021	разница
Рейтинг ESG [2]	E – 21 S – 6 G – 12 ESG – 13	E – 1 S – 3 G – 24 ESG – 1	↑20 ↑3 ↓12 ↑12	E – 24 S – 10 G – 19 ESG – 19	E – 5 S – 7 G – 21 ESG – 5	↑19 ↑3 ↓2 ↑14
Эмиссия CO <sub>2</sub> /т	1,72 т на тонну стали и чугуна [4]	1,89 т на тонну стали и чугуна [4]	↑ на 0,17 т на тонну стали и чугуна	2,056 т на тонну стали [7].	2,077 т на тонну стали [5].	↑ на 0,21 т на тонну стали и чугуна
Цели по снижению эмиссии CO <sub>2</sub>	Развитие собственной генерации электроэнергии, с использованием попутных газов металлургического производства, для снижения косвенных выброс CO <sub>2</sub> [3].	На 2022 год: Снижение эмиссии CO <sub>2</sub> до 1,87 т/т Fe; Сокращение сброса загрязняющих веществ на 25%; Увеличение степени утилизации отходов до 92% [6]	Определены целевые показатели	Выявить возможности по снижению выбросов CO <sub>2</sub> [7].	К 2023 году уменьшить интенсивность выбросов парниковых газов на 3% по сравнению с уровнем 2020 года. К 2030 г. войти в ТОП-15% производителей стали по интенсивности выбросов CO <sub>2</sub> [5].	Целевые показатели установлены не были
Экологические инвестиции	\$ 80 млн [3].	\$339 млн [6].	↑\$259 млн.	3,436 млрд. руб [7].	7,92 млрд. руб [5]	↑4,484 млрд. руб.

## Литература

1. Шульга Ю. Устойчивое развитие в России: история, компании и факты // Forbes Russia. – 2021. – URL: <https://www.forbes.ru/obschestvo/428027-ustojcivoerazvitie-v-rossii-istoria-kompanii-i-fakty> (дата обращения: 27.10.2022).
2. Официальный сайт рейтингового агентства RAEX. – URL: [https://www.raexpert.eu/esg\\_corporate\\_ranking/#conf-tab-1](https://www.raexpert.eu/esg_corporate_ranking/#conf-tab-1) (дата обращения: 27.10.2022).
3. Официальный сайт ПАО «НЛМК». – URL: <https://nlmk.com/ru/sustainability/> (дата обращения: 27.10.2022).
4. Отчет об устойчивом развитии ПАО «НЛМК» за 2018 год. – URL: [https://nlmk.com/upload/iblock/56f/godovoy\\_otchet\\_gruppy\\_nlmk\\_za\\_2018\\_god.pdf](https://nlmk.com/upload/iblock/56f/godovoy_otchet_gruppy_nlmk_za_2018_god.pdf) (дата обращения: 27.10.2022).
5. Отчет об устойчивом развитии ПАО «Северсталь» за 2021 год. – URL: [https://severstal.com/upload/iblock/190/Annual\\_Report\\_2021\\_RUS.pdf](https://severstal.com/upload/iblock/190/Annual_Report_2021_RUS.pdf) (дата обращения: 27.10.2022).
6. Отчет об устойчивом развитии ПАО «НЛМК» за 2021 год. – URL: [https://nlmk.com/upload/iblock/469/NLMK\\_AR2021\\_RUS.pdf](https://nlmk.com/upload/iblock/469/NLMK_AR2021_RUS.pdf) (дата обращения: 27.10.2022).
7. Отчет об устойчивом развитии ПАО «Северсталь» за 2018 год. – URL: [https://severstal.com/upload/iblock/711/CSR\\_SD\\_Report\\_2018\\_RU.pdf](https://severstal.com/upload/iblock/711/CSR_SD_Report_2018_RU.pdf) (дата обращения: 27.10.2022).

## АНАЛИЗ ТРЕНДОВ В ИМПОРТО- И ЭКСПОРТОЗАМЕЩЕНИИ РФ

**Халиков Амир Артурович,  
Росляков Альберт Олегович,  
Кузьмин Михаил Сергеевич**

*Казанский (Приволжский) федеральный университет, Казань, Россия*

*Аннотация.* В работе представлено исследование этапов развития отечественных моделей импорто- и экспортозамещения. Разобраны модели формирования политики импорто- и экспортозамещения и причины неэффективного их использования в кризисных ситуациях. Определены возможные пути решения сложившихся проблем экономического развития страны в условиях санкционного давления со стороны западных стран.

*Ключевые слова:* импорт, экспорт, импортозамещение, экспортозамещение, политика, санкции.

Рост политического напряжения между отдельными государствами, вызываемый, как правило, частичным отлчием или полным несоответствием их интересов, ведет к снижению темпов экономического роста. Обострение геополитической ситуации и межгосударственных отношений в текущем 2022 году порождает целый ряд ограничений для развития стран мира, включая Российскую Федерацию. Возникшие ограничения требуют разработки и внедрения комплекса мер, позволяющего снизить отрицательное влияние на коммерческую деятельность, а также определить возможные пути для дальнейшего ее развития. Игнорирование или внедрение недостаточных мер влечет за собой риск нанесения ущерба развитию научно-технологической, культурной, социальной и других сфер жизни российского общества. Именно поэтому в складывающихся условиях особую актуальность приобретает развитие импорто- и экспортозамещения.

Деятельность по импортозамещению в Российской Федерации была впервые инициирована государством в 1998 году в качестве одной из мер преодоления последствий экономического кризиса. Повышение цен на импортную продукцию привело к увеличению спроса на продукцию отечественного производства, включая автомобили, мясную продукцию, шоколад и другие товары массового потребления [1]. Экспортная деятельность, в свою очередь, была организована еще в 1995 году, однако включала в себя продажу преимущественно топливно-энергетических и других сырьевых материалов.

Комплекс стабилизационных мер, принятый Правительством РФ в конце 1998 г., позволил в кратчайшие сроки остановить экономическую рецессию, и организовать стратегическое планирование, направленное на формирование политики импортозамещения по одной из двух возможных моделей (таблица 1).

*Таблица 1*

Возможные модели формирования политики импортозамещения

Название	Описание	Эффект
Модель финансовой конкурентоспособности («количественная»)	Обеспечивает количественное превосходство продукции на рынке за счет увеличения объемов ее производства	Создает значительные объемы прибыли в короткие сроки
Модель технологической конкурентоспособности («качественная»)	Обеспечивает качественное превосходство продукции на рынке за счёт повышения ее добавленной стоимости	Создает продукцию с высокой добавленной стоимостью

Источник: составлено авторами по [1].

Следует отметить, что государством была выбрана модель политики финансовой конкурентоспособности. Это объясняется тем, что модель технологической конкурентоспособности требует таких производственных мощностей, которые способны превзойти зарубежную продукцию по целому ряду признаков, включая само качество создаваемой продукции, технологии ее создания, квалификацию специалистов, способных создать такую продукцию, а также финансовое обеспечение ее производства. Данные требования создали основу для задачи постепенной трансформации количественной модели импортозамещения в качественную. Тем не менее, отсутствие очевидных угроз возникновения ограничений на импорт зарубежной продукции привело к ослаблению процесса развития отечественного импортозамещения, а адаптация производства товаров массового потребления для внешних рынков лишь усугубила сложившуюся ситуацию. В результате проведения такой политики, деятельность реального сектора была целиком ориентирована на обеспечение финансового сектора, что отрицательно повлияло на темпы его научно-технологического развития [2]. Обратная же ситуация наблюдается в развитии экономики зарубежных стран. Все это увеличило научно-технологический разрыв между отечественными и зарубежными производителями.

Вопросы формирования политики импортозамещения вновь приобрели актуальность в 2008 году в связи с наступлением мирового экономического кризиса, повлекшего значительное снижение импортных и экспортных операций в Российской Федерации. Далее, в 2014 году, в отношении России были введены санкции научно-технологического и экономического характера целым рядом стран, включая США, Канаду, Францию, Германию, Италию, Японию, Великобританию и другие. Согласно введенным санкциям, был установлен запрет на импорт и экспорт некоторых категорий сырьевой и несырьевой продукции между Россией и странами, указанными выше.

На рисунке 1 представлена динамика изменения объемов импорта и экспорта РФ государства с момента перехода на рыночную модель хозяйствования.



Рис. 1. Динамика объемов импорта и экспорта товаров России в 1995–2021 гг., млрд. долл. США. Источник: [3]

Как следует из информации, представленной на рисунке 1, объем импорта товаров в РФ по состоянию на 2021 год в целом идентичен объемам импорта в 2008 году и 2014 году; аналогичная ситуация складывается и с показателями объема экспорта. Объем импорта в 2021 году по сравнению с 2008 годом

возрос на 10,86%, а по сравнению с уровнем 2014 года – лишь на 3,13%; объемом экспорта в 2021 увеличился на 5,34% году по сравнению с показателями 2008 года, но снизился на 0,81% по сравнению с уровнем 2014 года. Помимо этого, доля несырьевой продукции в товарной структуре импорта РФ продолжает составлять в среднем 48% в год, а доля сырьевой продукции в товарной структуре экспорта РФ продолжает составлять в среднем 67% в год с начала 2000-ых годов [3]. С одной стороны, это свидетельствует о низких темпах развития существующих моделей импорто– и экспортозамещения в России, а с другой стороны, демонстрирует тенденцию сохранения неравноценного обмена сырьевой продукции на несырьевую без формирования очевидных конкурентных преимуществ научно-технологического характера на протяжении последних 20 лет.

Вывод отечественной экономики из кризисного положения 2008 и 2014 гг. осуществлялся преимущественно при помощи поиска альтернативных рынков импорта, а также наращивания объемов экспорта сырьевой продукции в различные страны мира. В текущем 2022 году подобные меры практически целиком блокируются набором новых санкций, что делает прежние модели импорто- и экспортозамещения неприменимыми. Значительно сокращается экспорт топливно-энергетического сырья, удельная доля которого в товарной структуре экспорта составила 54,3% в 2021 году [4], что приводит к существенному снижению прибыли от внешнеэкономической деятельности РФ. Вместе с тем, санкции со стороны западных стран накладывают ограничения на ввоз в Россию ряда несырьевых товаров, которые используются при производстве российскими производителями высокотехнологичных товаров. К числу крупных отечественных компаний, пострадавших от санкций, относится ПАО «КАМАЗ», которому потребовался срочный поиск новых поставщиков комплектующих для производства грузовых автомобилей; ПАО «ОАК», у которого возникли затруднения с закупкой и обслуживанием самолетов, и другие предприятия высокотехнологичного производства [5].

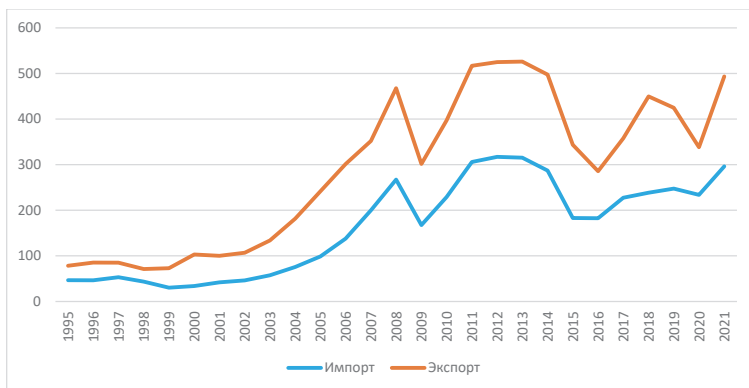
Специфика сложившейся ситуации заключается в том, что стандартное понятие импортозамещения, которое подразумевает предоставление отечественному производителю льгот перед зарубежным производителем, с целью постепенного увеличения его доли на товарном рынке, более неактуально для экономических реалий Российской Федерации. Со значительным сокращением импорта несырьевой продукции в Россию, вызванным, в частности, полноценным уходом зарубежных компаний с российских рынков, высвобождаются рыночные ниши, ранее не доступные отечественному производителю. Деятельность по экспортозамещению, в свою очередь, представляется невозможной до тех пор, пока не будут достигнуты объемы производства высокотехнологичной продукции, достаточные для покрытия спроса на внутренних рынках России.

В ситуации, описанной выше, основой деятельности государства по импорто– и экспортозамещению становится не вытеснение зарубежных предприятий с рынка, а их полноценное замещение отечественными. Единственным возможным решением сложившейся экономической ситуации становится переход от финансовой модели конкурентоспособности к технологической. Такая мера позволит минимизировать негативное влияние от сокращения импорта несырьевой и экспорта сырьевой продукции на экономику страны, и значительно повысить научно-технологический потенциал отечественных производителей.

Без помощи со стороны государства и особой инициативности со стороны частных компаний, реальный сектор российской экономики не будет способен самостоятельно увеличить научно-технологический потенциал. Здесь, возможными путями решения подобной проблемы являются покупка зарубежных технологий или законное копирование тех технологий, которые не имеют какой-либо патентной защиты [6]. Подобные меры успешно используются в разных странах мира,

начиная с XIX века. В России спрос на приобретение зарубежных технологий традиционно не был высоким, и до 2022 года оставался на низком уровне по целому ряду причин, в первую очередь вследствие их высокой стоимости.

Подводя итог проведенному исследованию, можно сделать следующие выводы. Деятельность как по импортозамещению, так и по экспортозамещению в РФ на данный момент значительно затруднена по причине закрытия внешних рынков для отечественных производителей вследствие наложенных западными странами ограничений. Все еще не решена проблема научно-технологической малоразвитости реального сектора российской экономики, по причине чего так же остро стоит вопрос поиска импортозамещаемых товаров и технологий. Впоследствии, решение проблемы перевода отечественной модели импортозамещения на экспортную ориентацию позволит достичь баланса между внешним и внутренним рынками, а также увеличить объемы экспорта несырьевой продукции, к которой относятся наукоемкие товары с высокой добавленной стоимостью.

### Литература

1. *Фальцман В.К.* Предпосылки импортозамещения и экспорта продукции высоких технологий // ЭКО. – 2016. – № 4. – С. 56.
2. *Бетелин В.Б.* О проблеме импортозамещения и альтернативной модели экономического развития России // Стратегические приоритеты – 2016. – № 1 (9). – С. 1–2.
3. Внешняя торговля // Официальный сайт Федеральной службы государственной статистики. – URL: <https://rosstat.gov.ru/folder/11193?print=1> (дата обращения: 05.11.22).
4. ФТС России: данные об экспорте-импорте России за январь-декабрь 2021 года // Официальный сайт Федеральной таможенной службы. – URL: <https://customs.gov.ru/press/federal/document/325325> (дата обращения: 05.11.22).
5. Минфин ввел санкции против «КАМАЗ» и ОАК // Информационное агентство «Интерфакс». – URL: <https://www.interfax.ru/business/849326> (дата обращения: 05.11.22).
6. *Зулькарнай И.У.* Импортозамещение и экспортозамещение в условиях санкций // Экономика и управление. – 2022. – № 3. – С. 4–10.
7. Почему надо думать об экспорте, пытаясь заместить импорт // Информационное агентство РБК. – URL: <https://www.rbc.ru/society/13/11/2015/56bc8d6d9a7947299f72b8ee> (дата обращения: 05.11.22).

## АНАЛИЗ ИННОВАЦИЙ И ИНВЕСТИЦИЙ В ЦИФРОВУЮ ЭКОНОМИКУ КИТАЯ

**Чжан Яньцюн**

*Казанский (Приволжский) федеральный университет, Казань, Россия*

*Аннотация.* В последние годы, благодаря ускоренному строительству новой инфраструктуры, углублению цифровой индустриализации и ускоренному развитию ключевых технологий, цифровая экономика Китая процветает, а масштабы отрасли продолжают быстро расти, становясь одним из основных двигателей экономического развития. В то же время активно развивается сотрудничество цифровых экономик Китая и других стран мира, поэтому необходимо исследовать направление инвестиций в цифровую экономику Китая и потребности в инновациях.

*Ключевые слова:* цифровая экономика, Китай, инвестиция, инновация, мегатренд.



Цифровая экономика является основной экономической формой после сельскохозяйственной экономики и промышленной экономики [1, с. 49]. В качестве ключевого элемента в цифровой экономике используются информационные сети, базы данных, а также интеграция и применение информационных и коммуникационных технологий. Цифровая трансформация всех элементов системы является важной движущей силой. Именно поэтому вливание инвестиций и внедрение инноваций в цифровую экономику сегодня невероятно важны как для страны, так и для отдельных людей.

Составные части цепочки развития цифровой экономики [2, с. 1]:

1) рынки апстрима: 5G, оптический кабель, чип, печатная плата, оптический модуль;

2) рынки мидстрима: телекоммуникации, интернет, программное обеспечение и информация, услуги, искусственный интеллект, большие данные, облачные вычисления, блокчейн;

3) рынки даунстрима: цифровое правительство, умный город, цифровая валюта, промышленный интернет, умное сельское хозяйство, интернет транспортных средств и т. д.

В условиях нового витка технологической революции и промышленных изменений цифровая экономика стала новым двигателем будущего глобального экономического роста, а страны стали рассматривать цифровую экономику как важную стратегическую возможность, при этом международное сотрудничество и конкуренция оказались в новой ситуации. На новом этапе развития привлечение иностранных инвестиций и усиление сотрудничества в цифровой экономике способствуют ускорению цифровой индустриализации, интеграции традиционной экономики с цифровой экономикой и новой динамике экономического развития; достижению технологической самодостаточности и самосовершенствованию, ускорению создания сильной научно-технической нации и завоеванию нового пространства для будущего развития; участию предприятий в перестройке глобальной промышленной цепи.

За относительно короткий период времени Китай стал одной из крупнейших цифровых экономик мира. Благодаря поддержке почти миллиарда китайских интернет-пользователей объем продаж электронной коммерции в Китае в 2020 году возросло до 1,7 триллиона долларов, что составило около 30 % от общего объема розничных продаж в стране [3, с. 2]. Китай создал множество передовых инноваций в области торговли, социальных сетей, сферы услуг, путешествий, финтех, здравоохранения и в других областях. В период с 2005 по 2020 год цифровая экономика Китая быстро выросла с 2,6 трлн юаней до 39,2 трлн юаней, а по темпам роста цифровая экономика Китая выросла на 9,6 % в 2020 году, уже занимая высокое место в мире. В 2020 году добавленная стоимость основных отраслей цифровой экономики Китая достигла 7,8 % валового внутреннего продукта (ВВП), и цифровая экономика даст мощный импульс для устойчивого экономического и социального развития.

Цифровая экономика Китая начала развиваться относительно поздно, но в последние годы, благодаря технологическим инновациям и растущему спросу, она стала важной составляющей экономического роста Китая. Семь ключевых отраслей цифровой экономики, включая большие данные, облачные вычисления, Интернет вещей, промышленный Интернет, блокчейн, искусственный интеллект, виртуальную и дополненную реальность, откроют новые инвестиционные возможности при благоприятной политике.

Исходя из зарубежного опыта и текущего этапа развития цифровой экономики Китая, ожидается, что ключевыми направлениями будущих инноваций и развития станут ключевые технологии, инфраструктура, цифровое производство и сетевая безопасность:

1. Сфера основных технологий [4 с.5]: несмотря на то что масштабы цифровой экономики Китая неуклонно растут, а ее объем относительно огромен, в области основных цифровых технологий все еще существует большой разрыв по сравнению с развитыми странами, и такие неблагоприятные области, как облачные вычисления и промышленный Интернет, станут ключевым направлением развития.

2. Сетевая инфраструктура: в связи с бурным ростом объема цифровых технологий строительство и модернизация сетевой инфраструктуры имеет важное значение. В долгосрочной перспективе строительство инфраструктуры цифровых сетей остается важным требованием для долгосрочного развития и, как ожидается, станет важным двигателем стабильного роста [5, с. 4].

3. Цифровое производство: в Китае в настоящее время есть огромный спрос промышленности на цифровизацию. Ожидается, что в 2025 году промышленный уровень проникновения Интернета достигнет 45 % от желаемого [6, с. 7], а последующий процесс промышленной цифровизации, как ожидается, ускорится за счет сильной промышленной базы и увеличения производственных масштабов за счет отечественного промышленного программного обеспечения.

4. Цифровые государственные услуги: во-первых, зарубежный опыт показывает, что цифровизация государственных услуг будет стимулировать общее развитие других промышленных областей, таких как производство и розничная торговля, но цена этого развития относительно высока; во-вторых, в связи с пандемией применение «двухмерного кода» и других мер, цифровое управление станут неотъемлемой частью профилактики эпидемий. На фоне этого ожидается, что соответствующие ИТ-поставщики получат выгоду.

5. Цифровая безопасность: взрывной рост стоимости данных и информации также приведет к ряду проблем сетевой безопасности. Кроме того, поскольку в последние годы Китай придает все большее значение сетевой безопасности, масштабы сетевой безопасности также быстро растут, и сетевая безопасность будет быстро развиваться на фоне повышенного спроса со стороны потребителей, а основные поставщики головных устройств сетевой безопасности, как ожидается, получат выгоду.

В целом, в Китае существует огромный рынок спроса, и в отрасли цифровой экономики имеются широкие инвестиционные возможности, особенно при поддержке правительства. С быстрым ростом цифровой экономики возникли следующие шесть ключевых мегатрендов цифровизации в Китае [7, с. 16].

Рассмотрим, как происходит интеграция розничной торговли. Фрагментированный сектор розничной торговли продолжит консолидироваться, поскольку омниканальная розничная торговля, экономика по требованию, социальная экономика и цепочка поставок розничной торговли объединятся. В то же время потребители будут продолжать использовать свои доверенные каналы для получения информации о продукте, включая видео в коротком формате, социальные сети, форумы, мобильные телефоны, веб и телевидение. Транзакционные возможности становятся более непосредственными, и деньги, потраченные на социальную сферу и создание бренда, могут оказать значительное положительное влияние на общий оборот электронной коммерции.

Далее необходимо рассмотреть виртуализацию услуг. Цифровизация сектора услуг ускоряется в результате пандемии, которая привела к значительному росту потребления онлайн-услуг. Виртуализация услуг здравоохранения и образования развивается, хотя все еще существует огромный потенциал цифровых инноваций для повышения эффективности и устранения общего дисбаланса в распределении ресурсов. Около 80% ресурсов здравоохранения Китая сосредоточено в 20 % больниц, при этом клиники и больницы в отдаленных городах нижнего уровня испытывают недостаток качественных ресурсов. Поскольку в настоящее время

менее 5 % консультаций проводятся в режиме онлайн, процесс решения этих проблем также открывает возможности для роста с точки зрения снижения желания пациентов преодолевать большие расстояния до крупных городов для получения медицинской помощи и уменьшения переполненности крупных больниц.

Что касается революционных изменений в сфере мобильности, можно отметить следующее. В будущем вероятно дальнейшее внедрение технологии «Vehicle Connected Everything» (V2X), как между транспортными средствами, так и между транспортными средствами и инфраструктурой. На рынке появляются новички, примером чему служит рост местных «новых автопроизводителей», таких как Azera, Ideal и Xiaopeng. Они не связаны традиционными бизнес-моделями и сетями, оптимизируя свои интеллектуальные функции, связанные с подключением, безопасностью и обновлением автомобилей с помощью технологии OTA (Over-the-Space Download).

Сегодня термин «цифровизация социальной жизни» означает следующее. Потребители все чаще обращаются к виртуальным пространствам для общения и проведения досуга. Все больше офлайн-встреч происходит благодаря сообществам и связям, сформированным в сети.

Мы рассмотрели, как цифровые инновации приводят к изменениям в способах дистрибуции в отрасли FMCG, но эти изменения лишь верхушка айсберга по сравнению с огромным потенциалом цифровых технологий для оптимизации операций и процессов B2B. Например, в фармацевтическом секторе. Производственные компании также все больше нуждаются в цифровом производстве на основе промышленного Интернета вещей для повышения эффективности и устойчивости.

И в завершение рассмотрим цифровую урбанизацию. Почти половина мировых «умных городов» находится в Китае, всего их около 500 [8, с. 2]. Изначально «умные» города фокусировались на безопасности и управлении дорожным движением, но с развитием таких технологий, как сети 5G и граничные вычисления, нас ожидает новая эра интегрированных цифровых платформ для городов. Представьте себе, как цифровые инновации в области образования, здравоохранения, логистики и омни-канальной электронной коммерции могут быть применены к государственному услугам в городах в масштабе.

В целом мы видим, что Китай придает большое значение развитию цифровых технологий, реализуя стратегию «Цифровой Китай», которая предусматривает ускорение цифрового развития и системного контроля: активное развитие цифровой экономики и создание конкурентоспособной на международном уровне цифровой индустрии. Тенденция развития цифровой экономики Китая показывает, что цифровая экономика страны находится на подъеме, и перспективы на будущее весьма оптимистичны. В будущем в Китае будет очень выгодный рынок для инвестиций и огромный спрос на инновации.

### Литература

1. Родионова Д.Г. Цифровая экономика, умные инновации и технологии / Д.Г. Родионова // Национальная (Всероссийская) науч.-практ. конф. с зарубежным участием, 18–20 апреля 2021 г. / под ред. д-ра экон. наук, проф. Д.Г. Родионова, д-ра экон. наук, проф. А.В. Бабкина. – СПб.: ПОЛИТЕХ-ПРЕСС, 2021. – 657 с.
2. Новостной ресурс «Цифровая экономика». – URL: <http://digital-economy.ru/> (дата обращения: 05.11.2021).
3. Новостной ресурс «СИНЬХУА Новости». – URL: <https://russian.news.cn/20221107/36dcd40fdedd4beaa5724cd0669f2104/c.html> (дата обращения: 07.11.2022).
4. Разинкина И.В. Инновационная деятельность в условиях цифровой экономики // Креативная экономика / И.В. Разинкина. Н.В. Лазарев. – 2020. – № 11. – С. 2–10.

5. Ли Шуцзянь. Анализ проблем и факторов успеха развития цифровой экономики Китая / Шуцзянь Ли // Философия и гуманитарные науки в информационном обществе. – 2021. – № 1. – С. 55–70.

6. Новостной ресурс «tadviser». – URL: <https://www.tadviser.ru/index.php> / [https://www.tadviser.ru/index.php/%D0%A1%D1%82%D0%B0%D1%82%D1%8C%D1%8F:%D0%A0%D0%B0%D0%B7%D0%B2%D0%B8%D1%82%D0%B8%D0%B5\\_%D1%81%D0%B5%D1%82%D0%B5%D0%B9\\_5G\\_%D0%B2\\_%D0%BC%D0%B8%D1%80%D0%B5](https://www.tadviser.ru/index.php/%D0%A1%D1%82%D0%B0%D1%82%D1%8C%D1%8F:%D0%A0%D0%B0%D0%B7%D0%B2%D0%B8%D1%82%D0%B8%D0%B5_%D1%81%D0%B5%D1%82%D0%B5%D0%B9_5G_%D0%B2_%D0%BC%D0%B8%D1%80%D0%B5) (дата обращения: 25.09.2022).

7. Официальный сайт «Mckinsey». – URL: <https://www.mckinsey.com.cn/> (дата обращения: 21.09.2019).

8. Официальный сайт «huawei». – URL: <https://www.huawei.ru/> (дата обращения: 03.11.2021).

## **ИНСТИТУЦИОНАЛЬНЫЕ ОСНОВЫ ФОРМИРОВАНИЯ ИННОВАЦИОННОЙ РЕНТЫ**

**Шайдуллин Равиль Наилевич,  
Гарифуллин Ильсур Наилевич**

*Казанский (Приволжский) федеральный университет, Казань, Россия*

*Аннотация.* В работе представленный нами новый двухуровневый методологический подход к исследованию инновационного кластера как относительно устойчивой организационно-экономической формы и как к непрерывному процессу рентоориентированного и инновационного поведения хозяйствующих субъектов-участников кластера предполагает политэкономический анализ инновационной ренты как основной цели бизнес-активности всех участников – хозяйствующих субъектов формируемых и уже существующих инновационных кластеров.

*Ключевые слова:* инновация, инновационная рента, институциональная экономика, информационная рента.

Рента в целом, как объект политэкономического исследования в экономической литературе рассматривается неоднозначно и во многом противоречиво. По мнению А.В. Ложниковой рента это избыточная, монопольно фиксированная прибыль. Дин А. Ворчестер пишет о ренте как о любом избыточном доходе (сверхдоходе). А С. Фишер в своём классическом учебнике определяет ренту как доход от любого фактора, получаемого благодаря ограниченности его предложения. Интересный, но и небесспорный подход в русле и вслед концепции А. Маршалла у Ю. Яковца. Он выделяет ренту, антиренту и квазиренту. Рента в его представлении сверхприбыль от эксплуатации природных ресурсов. Антирента образуется за счёт хищнической, жестокой эксплуатации факторов производства (недр и почв) [1-5]. А квазирента – искусственно созданная, не природного происхождения. Им даётся классификация квазиренты: технологическая, информационная, интеллектуальная, организационно-хозяйственная, управленческая, торговая, военно-техническая.

Здесь, на наш взгляд, следует возразить Ю. Яковцу – почему перечисленные выше виды ренты он относит к квазиренте? Смысл приставки квази согласно Толкового словаря русского языка означает «как будто, ненастоящий, мнимый». Но перечисленные виды ренты, в том числе интеллектуальная и ее разновидность -инновационная рента образуется реально и не является мнимой и ненастоящей. В этом отношении, Т.М. Назарычева справедливо отмечает, что «...инновационная рента – это сверхприбыль от использования воспроизводимых... интеллектуальных факторов производства». Она также реальна, как и сверхприбыль от использования лучших участков земли по плодородию и местонахождению [6-7].

Интеллектуальное превосходство в виде новых изобретений, создаёт реальную интеллектуальную собственность: патенты, ноу-хау, НИОКР в отраслях национальной экономики. Особенность меновой стоимости интеллектуальных продуктов в том, что затраты на их создание могут отличаться в сотни раз, а стоимость его тиражирования стремится к нулю. Но благодаря временной монополии на изобретение до момента появления конкурентного аналога нововведения, и их массового тиражирования, владельцы нововведения получают реальную сверхприбыль. Поэтому отнесение интеллектуальной, равно как и инновационной ренты к квази-ренте Ю. Яковцом следует считать несостоятельной.

Среди российских экономистов существует также трактовка квазиrentы как ненастоящей, «плохой» ренты, имеющей криминальное происхождение, за счёт взяток, неуплаты налогов, получения неучтенной прибыли в теневом секторе.

Здесь следует уточнить, что на наш взгляд, в теневой экономике рента тоже реальная, а не мнимая и она образуется в результате действия патрон-клиентских отношений на основе внеэкономического принуждения и личной зависимости от Хозяина ресурсов (патрона). Патроны в качестве субъектов получения ренты могут иметь различный сословный статус в вертикали власти и поэтому в своей субъектности различаться между собой мерой присвоения ренты. Владелец (соучредитель) компании обладает максимальной степенью присвоения. Чиновники (государевы люди) – обладают функцией частичного присвоения-некоторой мерой распоряжения пользования дефицитными ресурсами, а значит и участвуют в присвоении доли инновационной ренты.

Институционально, эти отношения могут быть представлены как «обратная рента» в виде «откатов» всех типов в виде: 1) отработочной ренты – (в том числе аспирантских отработок на своего руководителя в процессе создания НИОКР, выполнения хозяйственных работ и проч.) на хозяина ресурса; 2) рента натуральными продуктами или услугами, – покупка квартир, зарубежных путёвок, автомобилей и проч., «нужным» людям.; 3) наиболее развитой денежной рентой являются – «откупа». В данном случае, это неофициальные платы за получение статуса наибольшего благоприятствования в процессе участия в грантах, госзаказах, научных проектах, исполнения заказов НИОКР, покупке земли, плата за неприкосновенность от силовиков, за защиту от произвола от чиновников. Они образуют рентные сверхдоходы у его получателей-Патронов как соучастников инновационного процесса в роли распределителей дефицитных ресурсов-финансов, научного оборудования и приборов, необходимых для проводимых научных исследований. Данная система теневых, фактически до капиталистических, (неофеодальных) отношений построена на основе личной зависимости работника -разработчика НИОКР от хозяина ресурсов и действующей системы внеэкономического принуждения. Они представляют собой криминальную базу коррупционных отношений, которая превосходит официальные.

Информационная рента – плата за слив инсайдерской информации, продажи секретов в новых разработках, коммерческой тайны и ноу-хау в новейших технологиях. Силовая, административная, банковская ренты являются ее институциональными проявлениями.

Таким образом, инновационная рента соответственно может быть как официальной в системе патрон-клиентских, контрактных отношений, и отражаемой в статистической отчетности, так и в тени в той же системе, но в виде обратной ренты («откатов» всех видов).

Инновационная рента как понятие уже чем интеллектуальная, на наш взгляд, в силу того, что инновационная рента возникает в результате продажи инновационного продукта, новшества ранее не существовавшего, а интеллектуальная это «доход от применения интеллектуального капитала как фактора производства [7].

Использование интеллектуального капитала может быть за пределами инновационного процесса и не затрагивать процесс создания нововведений. Например, в процессе обучения, эксплуатации действующего оборудования и их ремонта. Интеллектуальная рента, ее получение не ограничена во времени, тогда как инновационная рента стремится к нулю в случае появления у конкурентов аналога созданной инновации.

Отличительные, качественные особенности инновационной ренты от обычной ренты заключаются на наш взгляд, в следующем:

а) природная рента создаётся без усилий и затрат труда, а для извлечения инновационной ренты необходимо затратить умственный труд, генерировать новые идеи, провести НИОКР;

б) инновационную ренту получают только лидеры научно-технического прогресса;

в) основным фактором формирования инновационной ренты выступает способность генерации новых знаний и изобретений, то есть мера креативности у разработчиков-изобретателей как хозяйствующих субъектов инновационного кластера;

г) необходимым условием извлечения инновационной ренты является способность коммерциализации нововведения, внедрения его в хозяйственную практику, в реальный сектор экономики в сочетании с ростом объема продаж;

д) инновационная рента имеет индивидуальную трудовую стоимость в виде совокупности затрат на НИОКР и общественную потребительную стоимость – рост общественной полезности нововведения и положительных внешних эффектов от его использования по сравнению с традиционными товарами и услугами, которые уже существуют на рынке;

ж) инновационная рента может быть абсолютной за счёт монопольного владения (Монопсонии) и превышения степени полезности нововведения над традиционными товарами. Здесь может образовываться единый факторный доход в виде инновационной ренты.

Таким образом, основным источником образования инновационной ренты, на наш взгляд выступает временное превосходство – технологическое, организационное, ноу-хау, до тех пор, пока оно имеется, а также монополия владения на ограниченные интеллектуальные и другие дефицитные ресурсы в виде возможностей их распределения, – тем, кто больше заплатит, а также потенциала генерации новых идей и изобретений в процессе создания инноваций.

Размер и продолжительность получаемой инновационной ренты, правомерно рассматривать как важные и ключевые индикаторы оценки деятельности инновационного кластера ее конкурентоспособности и способности занимать лидирующие позиции на рынке научно-технической продукции.

Институциональной основой формирования инновационных кластеров в аспекте присвоения является борьба частных интересов за повышение своего социального статуса и доли ресурсов в рентных цепочках. Идёт борьба за получение статуса наибольшего благоприятствования в получении инновационной ренты. Инноваторы вместе с распорядителями ресурсов - чиновниками и собственниками компаний по НИОКР превращаются в рентые. А агенты государства - чиновники разных уровней действуют в своих интересах и становятся привилегированными рентополучателями. То, что с позиции юристов определяется как коррупция, с политэкономической точки зрения является теневым и реальным, а не квазивознаграждением агентов государства – частью инновационной ренты. С. Кордонский справедливо отмечает: «статусное право на ренту и ее уровень обусловлено принадлежностью человека к определенному сословию». Образованный в России и других авторитарных государствах дуализм социально-экономической структуры

– сочетание сословно доминирующей (государевых служивых людей) и социально профессиональной иерархии (податного населения, с инноваторами в том числе) – делает основным источником богатства «доступ к рентным доходам». Модель сословно-рентного государства последовательно вытесняет рыночные обмены в разрастающийся теневой сектор экономики. В этих условиях вертикаль власти превращается в неформальный институт, обеспечивающий поддержание и расширение возможности получения политико-административной и инновационной ренты. При этом, необходимо уточнить, что поиск ренты всеми участниками инновационного процесса становится альтернативой отчуждению труда и безработице и единственно возможной стратегией поведения в современных условиях [8-9].

Таким образом, инновационная рента – это ресурс хозяйствующего субъекта, получаемого благодаря привилегированному институциональному положению или эксклюзивному доступу к ограниченным ресурсам. По-своему экономическое содержание инновационная рента образуется в результате продажи патентов на изобретения, ноу-хау и способности их генерировать, и продавать на рынке. Рентные права и их объём производны от прав собственности на ресурсы – способности к присвоению дефицитных факторных условий осуществления инновационного процесса. Поэтому рентная модель идентична и адекватна модели распределения власти-собственности в национальной экономике.

### Литература

1. *Ложникова А.В.* Рента в условиях модернизации и технологического развития: макро и макроэкономическая природа / А.В. Ложникова. – Томск, 2011. – С. 7.
2. Дин А. Вочестер Пересмотр теории ренты // Вехи экономической мысли, рынки факторов производства. – СПб.: Экономическая школа, 1999. – Т. 3. – С. 359.
3. *Нестерова О.А.* Предпосылки к формированию концепции инноватора или инновационной личности и ее роли в экономике / О.А. Нестерова, Р.Р. Гайзатуллин // Сборник научных статей по материалам Экономического форума с международным участием «Экономика в меняющемся мире». – 2021. – С. 192–195.
4. *Фишер Р.* Экономика / Р. Фишер, Р. Дорнбуш. – М., 1993.
5. *Яковец Ю.В.* Рента, антирента, квазирента в глобально-цивилизационном измерении. – М., 2003. – С. 24.
6. *Орлов И.Ю.* Информационный потенциал и процесс информатизации / И.Ю. Орлов, Е.В. Евсеев // Бизнес-структуры в условиях трансформации экономики: проблемы и перспективы развития / под ред. М.Х. Рабаданова, Р.А. Амирова, Г.У. Магомедбекова. – Махачкала: АЛЕФ, 2022.
7. *Назарычева Т.М.* Инновационная рента, сущность, виды, механизм формирования и распределения в инновационной экономике / Т.М. Назарычева. – URL: [cyberleninka.ru](http://cyberleninka.ru).
8. *Карпенко О.А.* Инновационная рента в системе рентных отношений / О.А. Карпенко, Л.В. Левченко // Вестник Омского университета. – 2010. – С. 86.
9. *Нестерова О.А.* Развитие институтов, определяющих инновационное поведение в экономике / О.А. Нестерова, Л.Н. Сафиуллин // Бизнес-структуры в условиях трансформации экономики: проблемы и перспективы развития / под ред. М.Х. Рабаданова, Р.А. Амирова, Г.У. Магомедбекова. – Махачкала: АЛЕФ, 2022.
10. *Орлов И.Ю.* Особенности современного инновационного развития // Горизонты экономики. – 2015. – № 2 (21). – С. 61–63.
11. *Мартыанов В.С.* Коррупция и сословно-статусная рента в России // Актуальные проблемы научного обеспечения государственной политики РФ в области противодействия коррупции. – Екатеринбург, 2016. – С. 31–48.
12. *Леонтьев В.В.* Экономические эссе. Теории, исследования, факты и политика. – М: Политгиздат, 1990. – 53 с.



## **ПРАКТИЧЕСКОЕ РУКОВОДСТВО: ОЦЕНКА РИСКОВ ЦИФРОВОГО СЛЕДА РУКОВОДИТЕЛЯ**

**Шагеева Гульнара Рафаиловна,  
Сагитов Руслан Ринатович**

*Казанский (Приволжский) федеральный университет, Казань, Россия*

*Аннотация.* В данной статье раскрывается понятие цифрового следа и его основные виды. Приведено краткое руководство по оценке и классификации рисков цифрового следа руководителя, а также рекомендации по их сокращению.

*Ключевые слова:* цифровой след, руководитель, риски, оценка, Интернет.

Ключевым элементом понимания угроз, уязвимостей и связанных с ними рисков для руководителей является оценка их цифрового следа. Конечная цель состоит в том, чтобы выяснить, какая информация доступна в Интернете, чтобы сообразительный противник мог ее использовать. Эта информация может варьироваться от сведений о поездках руководителя, спутниковых снимков их дома в Google или даже онлайн-материалов одного из членов семьи или партнеров, которые могут поставить руководителя в неловкое положение.

Цифровой след – это отпечаток, который оставляет человек каждый раз, когда находится в Интернете. Он может быть оставлен с помощью посещения веб-сайтов, отправкой и получением сообщений и электронных писем, публикаций в социальных сетях, информации в онлайн-формах и прочей публикуемой в Интернете информации [3, с. 161].

Цифровой след человека может быть пассивным или активным. Пассивный цифровой след – это информация, которая остается в сети непреднамеренно. Когда кто-либо заходит на веб-сайт, этот веб-сайт может отслеживать его IP-адрес, который затем может идентифицировать интернет-провайдера и местоположение индивида. Кроме того, поисковые системы могут сохранять историю поиска всякий раз, когда производится поиск информации в Интернете. Активный цифровой след – это когда данные намеренно отправляются в онлайн пространство. Например, сообщение в социальной сети, форма онлайн-покупки, электронное письмо/мгновенное сообщение или сообщение в блоге. Он отличается от пассивного цифрового следа, поскольку публикуемая информация остается в Интернете намеренно.

Оценка рисков цифрового следа индивида, занимающего профессионально-руководящую должность, является трудоемким процессом. Один из способов оценить риски цифрового следа – классифицировать результаты в одной из трех областей:

1. Планирование цикла атаки. Существуют важные детали, которые злоумышленник может использовать для проведения атаки, которые указывают на тему «предсказуемости времени и места», предоставляя противнику расширенную информацию для использования при планировании цикла атаки (например, помощник руководителя публично публикует информацию о расписании руководителя).

2. Информация с низкой срочностью. У любого руководителя есть менее важные подробности, раскрывающие их личность, такие как их номер телефона, адрес электронной почты или адрес офиса, которые просочились в открытый доступ, что все же может облегчить злоумышленнику этапы планирования атаки, по-

этому данную информацию также необходимо регулировать и не упускать из виду.

3. Репутационная информация. Репутационный ущерб чрезвычайно трудно восстановить. Частый пример этой категории включает поведение члена семьи в социальных сетях или участие руководителя в онлайн-сообществах [1, с. 201].

Существует безграничное количество источников, которые можно использовать для проведения такого рода оценки – это, безусловно, не исчерпывающий список. Приведем несколько примеров типов источников.

1. Брокеры данных. Следует учитывать сертифицированных и неавторизованных брокеров данных, поскольку ничто не мешает злоумышленнику получить доступ к неаккредитованным источникам.

2. Социальные сети. Крайне важно знать, какие профили в социальных сетях, связанные с руководителем (включая членов семьи и коллег), находятся в сети и используются ли они активно. Также необходимо знать, как содержание этих социальных профилей может повлиять на безопасность и репутацию руководителя (например, «предсказуемость времени и места»).

3. Документация, связанная с бизнесом. Следует также учитывать общедоступные документы о регистрации бизнеса или лицензионные документы, в которых раскрывается конфиденциальная информация, такая как адреса, партнеры, контактная информация и т. д.

4. Политические взносы. Многие политические взносы обнаружатся через онлайн-источники.

5. Новостные СМИ. Важно быть в курсе любой неблагоприятной или конфиденциальной информации, которая может быть обнаружена в Интернете и в прочих СМИ.

6. Связанная с активами. Следует идентифицировать конфиденциальную информацию, которая может быть обнаружена из общедоступных источников, связанную с владением активами (например, документы о собственности, записи о транспортных средствах и т. д.). [4, с. 75].

Важным принципом, которым следует руководствоваться при проведении такого рода оценки, является следующий: как люди, окружающие руководителя, влияют на его безопасность и репутацию? Иногда это называют «угроза через прокси» или «таргетинг через прокси».

Во-первых, если объектом угроз являются окружающие руководителя, это подвергает руководителя риску из-за их близости и связи с человеком, на которого направлена атака. Во-вторых, даже если руководитель, находящийся в центре оценки, усерден и делает все, чтобы конфиденциальная информация не была легко доступна злоумышленнику, безопасность не гарантируется. Люди, окружающие исполнительную власть, могут иметь плохие методы охраны и безопасности, которые могут быть использованы злоумышленником для нанесения вреда исполнительной власти [5, с. 226].

Мышление как в краткосрочной перспективе – решение неотложных проблем, стоящих перед руководством, так и в долгосрочной перспективе – определение упреждающих шагов по исправлению существующих процессов, которые могут создавать уязвимости, – это ценное сочетание действий. Исходя из этого, рекомендации по снижению рисков должны включать.

1. Сокращение онлайн-активности и ограничение информации, которая может быть использована потенциальными злоумышленниками.

2. Обучение окружения безопасно пользоваться социальными сетями, используя инструменты цифровой конфиденциальности, чтобы предотвратить утечку конфиденциальной информации, включая контактную информацию (например, переадресацию электронной почты, резервные номера телефонов и т. д.).

3. Удаление старых учетных записей в социальных сетях, которые больше не используются, а также прочую личную информацию, касающуюся активов [2, с. 91].

Таким образом, цифровой след – это данные, которые создаются в результате деятельности и общения в Интернете. Он включает пассивные действия, например, если веб-сайт собирает IP-адрес, а также активные цифровые действия, такие как обмен изображениями в социальных сетях. Цифровой след часто используется для получения личной информации. Информация может быть собрана с помощью файлов cookie, которые веб-сайты сохраняют на компьютере после первого посещения для отслеживания действий пользователя.

Цифровой след высокопоставленного руководителя может влиять на репутацию компании, однако он также несет и множество угроз, связанных с кибератаками. В этом случае необходимо постоянно отслеживать и оценивать все связанные с данной областью риски, ограничивая и минимизируя возможности киберпреступников.

### Литература

1. *Кириченко А.В.* Цифровой след пользователя: возможности и риски / А.В. Кириченко, Н.В. Ганженко // Инфокоммуникационные технологии: актуальные вопросы цифровой экономики: сборник научных трудов I Международной научно-практической конференции, Екатеринбург, 17–18 февраля 2021 года. – Екатеринбург: Сибирский государственный университет телекоммуникаций и информатики, 2021. – С. 201–203.

2. *Лезина Т.А.* Цифровой след как инструмент оценки компетенций: кейс компании «Газпром нефть» / Т.А. Лезина, Т.А. Хорошева, А.В. Коростелева // ПРОНЕФТЬ. Профессионально о нефти. – 2021. – № 6(2). – С. 91–98.

3. *Лушин Е.А.* О термине «электронно-цифровые следы» / Е.А. Лушин // Расследование преступлений: проблемы и пути их решения. – 2017. – № 4(18). – С. 161–163.

4. *Сажнов М.Д.* Анализ цифрового следа и визуализация результатов / М.Д. Сажнов, Е.В. Желнина // Актуальные проблемы гуманитарных и социально-экономических наук. – 2022. – № 2(85). – С. 75–79.

5. *Флёров О.В.* Цифровой след человека в Интернете: основные гуманитарные подходы / О.В. Флёров // Образовательные ресурсы и технологии. – 2018. – № 4(25). – С. 226–231.

## ОСОБЕННОСТИ РЕАЛИЗАЦИИ ИННОВАЦИОННЫХ ПРОЕКТОВ В ХИМИЧЕСКОЙ ПРОМЫШЛЕННОСТИ В УСЛОВИЯХ ЭКОНОМИЧЕСКОЙ ТУРБУЛЕНТНОСТИ

**Шигапова Алия Айдаровна**

*Казанский (Приволжский) федеральный университет, Казань, Россия*

*Аннотация.* В статье рассмотрены особенности реализации инновационных проектов в химической отрасли в условиях экономической турбулентности, вызванной распространением вируса COVID-19. Сформулированы выводы о достаточной устойчивости отрасли химической промышленности Российской Федерации в кризисное время и наличии высокого инновационного потенциала. В качестве практической рекомендации выдвинуто предположение об инвестиционной привлекательности реализации инновационных проектов в рамках импортозамещения и создания производств малотоннажной химической продукции.

*Ключевые слова:* инновационный проект, химическая отрасль, пандемия, кризис, Российская Федерация.

Инновационное развитие на развитых и развивающихся рынках на сегодняшний день выступает необходимым условием обеспечения должного уровня конкурентоспособности различных государств. Одной из приоритетных отраслей промышленности для реализации инновационных проектов в Российской Федерации выступает химическая отрасль.

С целью достижения инновационного уровня развития химической промышленности Министерством промышленности и торговли совместно с Министерством энергетики Российской Федерации была утверждена Стратегия развития химического и нефтехимического комплекса России [7], в рамках которой отдельное внимание уделяется вопросу импортозамещения, особенно остро стоящему в связи с последствиями распространения вируса COVID-19.

Как и многие другие, отечественная отрасль химической промышленности характеризуется высоким уровнем сырьевого экспорта и значительной ориентацией на импорт готовой продукции [1], что в свою очередь свидетельствует о недостаточности реализации инновационных проектов в области производства непосредственно химических веществ.

В то же время исследователи отмечают сравнительно высокий уровень фондоемкости при низком уровне капитальных затрат в секторе химической промышленности, что может свидетельствовать о недостаточно эффективном использовании располагаемых фондов. Представленные данные свидетельствуют о наличии у отрасли значительного потенциала в разрезе реализации инновационных проектов, что также отмечалось в рамках отраслевого обзора международной консалтинговой и аудиторской компанией Deloitte [2].

Не смотря на кризисное состояние экономики в целом, отрасль химической промышленности занимает уверенное положение на отечественном рынке (таблица 1).

*Таблица 1*

Индекс промышленного производства в обрабатывающих отраслях экономики Российской Федерации с наибольшим ростом на декабрь 2021 года

Отрасль	Прирост по сравнению с декабрем 2019 года, %	Прирост по сравнению с декабрем 2020 года, %	Прирост по сравнению с ноябрем 2021 года, %
Лекарственные средства и материалы	+ 77,0	– 0,1	+ 33,8
Машины, не включенные в другие группировки	+ 50,0	+ 25,4	+ 52,5
Компьютеры и комплектующие	+ 43,3	+ 12,1	+ 34,3
Прочие транспортные средства	+ 25,8	– 7,6	+ 94,3
Резиновые и пластмассовые изделия	+ 21,9	+ 4,6	+ 0,9
Текстильные изделия	+ 21,9	+ 4,4	+7,0
Ремонт и монтаж техники и оборудования	+ 21,1	– 11,8	+ 65,6
Электрическое оборудование	+ 20,7	+ 10,4	+ 29,4
Химические вещества	+ 16,9	+ 4,3	+ 4,5
Прочая неметаллическая минеральная продукция	+ 16,0	+7,7	– 9,8

Источник: составлено автором на основе данных Росстата. URL: <https://rosstat.gov.ru/folder/313/document/151988> (дата обращения: 15.02.2022).

Так, согласно данным Федеральной службы государственной статистики, доля добавленной стоимости химической промышленности, меньше IT- сектора, но больше автомобилестроения, туризма и фармацевтики в целом [4]. Исследование, проведенное Высшей школой экономики, также заявляет об отсутствии явного отрицательного влияния на отрасль в рамках экономической турбулентности, вызванной пандемией COVID-19 [5].

Более того, исследование, проведенное РИА «Рейтинг» [3] демонстрирует восьмилетний максимум в разрезе экспорта продукции химической промышленности к 1 кв. 2021 года (рисунки 1).



Рис. 1. Экспорт и импорт химической продукции за 2012-2021 гг, млн долл.

Источник: данные исследования РИА «Рейтинг». URL: [https://rating.ru/chemistry\\_acquiring/](https://rating.ru/chemistry_acquiring/) (дата обращения: 15.02.2022).

Период распространения COVID-19 внес значительные коррективы и сформировал новые вызовы не только для отдельных отраслей, но и экономик в целом. В то же время, нельзя не отметить, что последствиями выступили сигналы, направленные на демонстрацию существующих системных проблем и требований «новой реальности».

В частности, в химической промышленности наиболее остро начал чувствоваться разрыв между количеством крупнотоннажных и малотоннажных производств. Производители отмечают, что многие химические вещества, выступающие готовой продукцией малотоннажной промышленности, были в абсолютном дефиците в связи с нарушением логистики поставок, срывом сроков и закрытием границ, в связи с чем производство зачастую не могли функционировать. Так, опрос, проведенный компанией Deloitte, заключает, что многие крупные химические предприятия были вынуждены не только снизить загрузку производства, но и временно его приостанавливать [2].

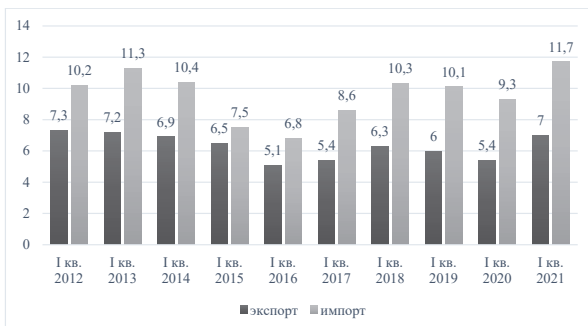
Ярким примером влияния нехватки отечественных малотоннажных производств может служить такая подотрасль химического комплекса, как производство субстанций для фармакологической отрасли. Эксперты отмечают о значительном сосредоточении производств субстанций для лекарственных препаратов в Китайской Народной Республике, которая и была первым государством, подверженным распространению вируса COVID-19.

С целью поддержки отрасли, еще до кризисных лет, Министерством промышленности и торговли были разработаны и реализовывались такие меры поддержки, как льготное заемное финансирование и возмещение части затрат на уплату процентов по кредитам. Кроме того, по части реализации инновационных проектов в различных отраслях в 2020 году были внесены изменения в законодательство

[6] и реформированы некоторые институты развития. Примечательно, что именно по итогам 2020 года, согласно опросу, в разрезе привлечения стороннего финансирования, возросла роль инструментов государственной поддержки, к использованию которой прибегли 65% опрошенных респондентов [2].

Представляется, что экономическая турбулентность прошедших пары лет выступила удивительно парадоксальным временем, с одной стороны, ограничивающим, а с другой – расширяющим горизонты предпринимательской деятельности. Реализация инновационных проектов в химической промышленности, в частности, в области импортозамещения малотоннажной продукции, может выступить достаточно привлекательной инвестиционной площадкой реализации интересов малого и среднего предпринимательства.

### Литература

1. *Васильева Е.Ю.* Сравнительный анализ экономических показателей химической промышленности России / Е.Ю. Васильева, Т.Ю. Кудрявцева, Л.Л. Покровская // *Перспективы науки.* – 2018. – № 12 (111). – С. 110–120.

2. *Фахрутдинова Е.В.* Вопросы теории управления проектами / Е.В. Фахрутдинова // *Экономические науки.* – 2009. – № 52. – С. 134–138.

3. Обзор химической промышленности России – 2020 // Исследовательский центр компании «Делойт» в СНГ. – 2020. – 24 с.

4. Официальный сайт РИА «Рейтинг». – URL: [https://riarating.ru/chemistry\\_acquiring/](https://riarating.ru/chemistry_acquiring/) (дата обращения: 15.02.2022).

5. Официальный сайт Федеральной службы государственной статистики. – URL: <https://rosstat.gov.ru> (дата обращения: 15.02.2022).

6. Оценка влияния кризиса, связанного с пандемией COVID-19, на отрасли российской экономики и их посткризисное развитие: докл. к XXII Апр. междунар. науч. конф. по проблемам развития экономики и общества, Москва, 13–30 апр. 2021 г. / Ю.В. Симачев (рук. авт. кол.), Н.В. Акиндинова, М.Н. Глухова и др.; Нац. исслед. ун-т «Высшая школа экономики». – М.: Изд. дом Высшей школы экономики, 2021. – 45 с.

7. Постановление Правительства РФ от 22.12.2020 № 2204 «О некоторых вопросах реализации государственной поддержки инновационной деятельности, в том числе путем венчурного и (или) прямого финансирования инновационных проектов, и признании утратившим силу акта Правительства Российской Федерации и отдельного положения акта Правительства Российской Федерации» // СПС «КонсультантПлюс». – URL: [http://www.consultant.ru/document/cons\\_doc\\_LAW\\_372290/](http://www.consultant.ru/document/cons_doc_LAW_372290/) (дата обращения: 08.12.2021).

8. Приказ Минпромторга России № 651, Минэнерго России № 172 от 08.04.2014 «Об утверждении Стратегии развития химического и нефтехимического комплекса на период до 2030 года» (в ред. от 14.01.2016). – URL: [http://www.consultant.ru/document/cons\\_doc\\_LAW\\_173997/c40c181c7245872e218ad4216e43149a80350fc5/](http://www.consultant.ru/document/cons_doc_LAW_173997/c40c181c7245872e218ad4216e43149a80350fc5/) (дата обращения: 15.02.2022).

9. *Fakhrutdinova E.V.* The development of the business environment in conditions of economic instability / E.V. Fakhrutdinova, A.V. Kharlamov, T.L. Kharlamova, J.S. Kolesnikova // *Globalization and its Socio-Economic Consequences: 17th International Scientific Conference Proceedings.* – Rajecke Teplice, Slovak Republic: University of Zilina, 2017. – P. 413–420.

## ВИЗУАЛИЗАЦИЯ ЦЕЛЕЙ КОМПАНИИ КАК ИНСТРУМЕНТ ПОВЫШЕНИЯ ЭФФЕКТИВНОСТИ ЕЕ ДЕЯТЕЛЬНОСТИ

**Юсупов Данил Ильдарович**

*Казанский (Приволжский) федеральный университет, Казань, Россия*

*Аннотация.* В статье рассматриваются различные виды и формы визуализации информации, а также возможности их использования для повышения эффективности работы компании.

*Ключевые слова:* панели визуализации, эффективность, менеджмент, данные, восприятие информации.

Объем мирового рынка больших данных в 2021 году составит 64 миллиарда долларов по последним данным аналитической компании Statista. Аналитика больших данных широко применяется в самых различных областях, таких как здравоохранение, финансы, страхование, ритейл, транспорт и т. д. И если аналитика данных помогает принимать взвешенные решения, то визуализация данных способствует принятию этих решений за счет наглядности, привлечения внимания и удержания интереса.

Визуализация данных – это визуальное или графическое представление данных. Используя такие представления, можно визуально выделить и вывести наиболее ценные сведения из большого набора данных на передний план. Это облегчает процесс восприятия информации и последующего принятия управленческих решений. Визуализация данных в бизнесе применяется очень давно, поскольку было замечено, что люди обрабатывают изображения в 60 000 раз быстрее, чем текст [1]. Визуализация данных помогает сделать выводы видимыми невооруженным глазом, чтобы можно было понять, что происходит, без глубокого погружения в исходные данные, быстро и легко замечать и интерпретировать связи и взаимоотношения, а также выявлять развивающиеся тенденции, которые не привлекли бы внимания в виде необработанных данных.

В настоящее время существует два основных типа визуализации данных: исследовательский и пояснительный. Исследовательский позволяет получить представление о том, что присутствует в наборе данных, и помочь обнаружить любые закономерности или аномалии. Пояснительный – последовательная, логически выстроенная история и демонстрация обоснованных выводов на основе данных заинтересованным сторонам, которые будут принять управленческие решения на основе представленных данных (сторителлинг).

Можно выделить следующие преимущества визуализации данных:

Визуальное представление данных легче обрабатывать. Человеческий мозг может обрабатывать образы быстрее, чем написанное слово. Так, например, ученые из Массачусетского технологического института доказали, что человеческий мозг способен обрабатывать полные изображения, которые он видит, в течение 13 миллисекунд [2].

Визуальное представление данных способствует обучению. Недавние исследования показали, что наглядные пособия являются отличным учебным материалом, поскольку они мотивируют вас думать и создают среду для обучения [3]. Визуализация графических данных помогает сохранить ясность контента и сделать его привлекательным для зрителя.

Визуальное представление данных позволяет явным образом определять тенденции или закономерности быстрее, чем в электронной таблице со строками, заполненными необработанными данными. Визуальное представление подчеркивает тенденции, отсекая ненужные слова, буквы, символы и т. д.



Визуальное представление данных повышает производительность обработки больших объемов информации, позволяя предприятиям принимать обоснованные и быстрые решения, а также повышая производительность и эффективность.

Следует также отметить некоторые ограничения визуального представления данных: визуализация всего лишь с несколькими точками данных может привести к неверному предположению, корреляция может не означать причинно-следственную связь, отсутствие более мелких деталей может привести к неадекватному выводу.

Как правило, компании используют следующие общие формы визуальных представлений:

1) графики и диаграммы: данные отображаются по двум или трем осям, существует большое количество различных форм диаграмм;

2) таблицы: цифры показаны в столбцах и строках, кроме того есть разные формы подсвечивания данных, например, тепловые карты в таблицах;

3) геопространственная форма – карты и картограммы: использует различные формы и цвета для отображения данных в виде карты, показывая отношения между конкретными местоположениями и фрагментами данных;

4) инфографика и схемы: сочетание слов и изображений;

5) панель визуализации (дашборд): единое место для отображения визуализаций данных и анализа данных с помощью различных фильтров.

В деловой литературе приводится множество примеров визуализации целей компании и влияния этого инструмента на эффективность компании. Так, компания WebCanare отчиталась, что после введения процессов визуализации достижения финансовых целей, компания смогла увеличить долю достижений планов сотрудниками на 46% [13]. В указанной статье приводится пример того, что каждый сотрудник на ежедневной основе видит прогресс себя и своих коллег на большом телевизионном экране, который установлен на самом видном месте их офиса. Еще один пример аналогичного подхода – компания «ДоДо Пицца» [5]. Кроме того, что они визуализируют большое количество самых разнообразных данных, они еще открывают эти данные всем желающим. Это создает фокусировку для работы команды, стимулирует ее, не дает отвлекаться от главного.

Визуализация непосредственно целей и задач компании имеет критическое значение для гибких методологий управления [11]. Большинство гибких методологий нацелены на минимизацию рисков путём сведения разработки к серии коротких циклов, называемых итерациями, которые обычно длятся две-три недели. Это дает возможность сфокусировать внимание команды на отдельных этапах и делать работу быстрее. В некоторых случаях замена стандартной каскадной модели управления проектами на модель управления с принципами Agile помогаеткратно увеличить производительность компаний [11]. При этом ключевой инструмент, который применяется в гибких методологиях называется KANBAN доска, на которой записываются все задачи и цели компании. С одной стороны на ней каждый сотрудник непосредственно видит кто и какую работу выполняет, с другой стороны, на такой доске очевидна становится динамика выполнения целей командой проекта. Важно отметить, что Agile-подход предполагает, что ключевые показатели эффективности должны быть едиными для всей команды, а не индивидуальными. Оценивается результативность команды в целом, за счет чего достигается единство целей команды, она становится еще более сплоченной и самоорганизованной, а если кто-то из членов команды недостаточно эффективен, то это выявляется на уровне команды и не нужно задействовать дорогостоящие сложные инструменты кадровой диагностики и аттестаций.

Таким образом, визуализация данных – это процесс использования визуальных элементов, таких как диаграммы, графики или карты, для представления

больших данных. Он позволяет переводить сложные, взаимосвязанные, масштабные или числовые данные в визуальное представление, которое легче обрабатывать человеку. Инструменты визуализации данных улучшают и автоматизируют процесс визуальной передачи данных для обеспечения точности и детализации, а также позволяют в интерактивной форме рассказать связную историю на основе таких данных. Все это способствует извлечению практических выводов из необработанных данных. Более того, визуализация необходима не только для лиц, принимающих решения, но и для рядовых сотрудников. Визуализация целей и задач, а также динамики их достижения позволяет повысить эффективность компании за счет одинакового и сфокусированного видения целевых показателей.

#### Литература

1. Руководство по улучшению бизнес-процессов // Harvard Business School Press. – М.: Альпина Паблицер, 2018. – 988 с.
2. Адизес И. Управление жизненным циклом корпораций / И. Адизес. – М.: Высшая школа, 2017. – 969 с.
3. Киган Р. Культура для каждого. Как стать организацией осознанного развития / Р. Киган, Л. Лейхи. – М.: Манн, Иванов и Фербер. – 2017.
4. Друкер П. Пять ключевых вопросов Друкера. Отвечают Джим Коллинз, Филип Котлер и другие гуру менеджмента / П. Друкер. – М.: Огни, 2019. – 310 с.
5. Сазерленд Д. Scrum. Революционный метод управления проектами / Д. Сазерленд. – М.: Манн, Иванов и Фербер, 2015. – 288 с.
6. Хабр: сайт. – URL: <https://habr.com/ru/company/twins/blog/331476/> (дата обращения: 01.11.2022)

## КРАУДФАНДИНГ КАК СОВРЕМЕННЫЙ ВСПОМОГАТЕЛЬНЫЙ ФИНАНСОВЫЙ РЫЧАГ БИЗНЕСА

**Яруллин Эмиль Фанилевич,  
Подгорная Алла Игоревна,  
Шуралева Анастасия Андреевна**

*Казанский (Приволжский) федеральный университет, Казань, Россия*

*Аннотация.* В статье рассмотрены принципы работы краудфандинга как современного способа привлечения или увеличения денежного капитала для реализации задуманной идеи. Проанализированы его преимущества и недостатки, а также подробно описаны популярные виды краудфандинга, к которым прибегает большинство фаундеров.

*Ключевые слова:* краудфандинг, проект, фаундеры, бэкеры, инвесторы, реализация, идея, финансовые вложения, инвестиции, информация.

Краудфандинг – это способ сбора денежных средств и других ресурсов водино на добровольной основе, охарактеризованный групповыми партнёрскими отношениями между людьми в целях поддержки усилий других людей или организаций. Чаще всего этот процесс осуществляется через интернет. Данный вид сбора средств предназначен для достижения разного рода целей – помощь пострадавшим от различных бедствий, поддержка политических деятелей, инвестирование в стартапы и малое предпринимательство и другое. Изначально должна быть заявлена цель, задана необходимая сумма денег, произведена калькуляция всех расходов, а данные по ходу краудфандинговых мероприятий в полном объёме должны быть доступны для всех в открытом виде [1].

После безуспешного появления в области социальных проектов краудфандинг постепенно набирает обороты в сфере финансового обеспечения стартап-проектов и локальных бизнесов. Важную роль в развитии и совершенствовании данного вида сбора ресурсов играют социальные медиа: специализированные сайты оказываются важными составляющими в процессе обмена информацией о краудфандинговых проектах и способствуют превращению социального капитала в финансовый [1]. Социальные сети позволяют создавать информационный материал, неограниченно распространять его без участия цепочки привычных посредников.

В общем и целом, стоит заметить, что краудфандинг помогает найти финансирование для такого рода проектов, на которые затруднительно было бы найти средства традиционными методами – посредством инвестиционных вложений, займов в банке и прочего. По цели краудфандингового проекта разделяют: бизнес-проект, креативный, политический, социальный краудфандинг. По виду вознаграждения для спонсоров можно разделить безвозмездный (пожертвование) краудфандинг, нефинансовое вознаграждение, финансовое вознаграждение (краудинвестинг).

Безвозмездный краудфандинг. Пожертвования в большинстве случаев являются добровольными действиями, без каких-либо обязательств для получателя. Зачастую эта модель имеет применения в проектах социального, политического, экологического и медицинского значения. В качестве обратного шага может выступать некая благодарность, например, упоминание бэкеров (спонсоров) на сайте.

Для удачного запуска и ведения сбора необходимо провести поиск прибыльной идеи, составить её полное описание, а также разработать бизнес-модель и стратегию продвижения проекта, выбрать выгодные для обеих сторон (фаундеров и бэкеров) способы вознаграждения, и, наконец, повышать лояльность аудитории, обеспечивающей большую часть сбора. Бэкеры вкладывают сумму денег на осуществление проекта, если он становится успешным, то инвесторы получают ранее обговоренное вознаграждение.

Вознаграждение бывает нескольких видов [2]:

- 1) материальное (часть полученной прибыли переходит инвесторам);
- 2) товар/готовая продукция (различные книги, видеоигры, техника);
- 3) подарки от координаторов (мерч, благодарственные письма, сертификат, сувениры)

Существуют несколько видов краудфандинга, которые успешно были применены различными проектами [3]:

1) Reward Crowdfunding. Данный вид является самым популярным в настоящее время. Таким способом финансируют социальные, культурные, благотворительные проекты. Вкладываясь в подобные программы, инвесторы чаще всего получают рекламу, публичные благодарности, публикации в СМИ;

2) Equity Crowdfunding. Этот способ предполагает более крупные вложения, инвесторы получают долю в проекте, вкладывая деньги. Данный вид краудфандинга подойдет тем, кто хочет получить пассивный доход или кому необходимы вспомогательные ресурсы с целью раскрутки собственного бизнеса;

3) Debt Crowdfunding. При успешном развитии проекта, инвесторы единоразово получают свою долю от прибыли. Многие бэкеры анализируют его в виде оптимального варианта вклада в различные ценные бумаги. Однако в этом виде вложений есть большой риск, так как польза даже многообещающего и успешного проекта вплоть до его осуществления постоянно находится под вопросом.

Краудфандинговые проекты всегда можно определить по ряду характерных свойств. Перед формированием идеи проекта фаундер должен изложить цель сбора денежных средств – на что направятся деньги, как они будут использованы. Кроме того, все затраты должны отражаться в описании проекта. Лимитирование

проекта по времени помогает понять, как актуальна на данный момент осуществляемая идея, которая требует финансовых вложений [4]. Помимо этого, инвесторы и все другие заинтересованные лица должны в полной мере получать достоверную и актуальную информацию о проекте, а фаундеры обязаны давать отчет о его реализации.

У фаундера появилась идея реализации проекта, но не хватает необходимого денежного вложения, тогда он размещает свой проект в социальных сетях, чаще всего на специальных краудфандинг-платформах, расписывает суть, объявляет сбор средств. Схему работы краудфандинга можно изобразить наглядно.



Рис. 1. Работа краудфандинга

Текущему рынку традиционного инвестирования характерен установленный финансовый порог или ограниченность инструментов [5]. Краудфандинг убирает эти «границы» для потенциального инвестирования и даёт возможность фаундерам (авторам идей) миновать закоренелость инвестиционного рынка и реализовать смелые, неординарные и не соответствующие определённым стандартам проекты.

К преимуществам коллективных сборов относятся [6]:

1) краудфандинг законодательно не запрещён;  
2) разрешён сбор средств на любые цели. Способом пользуются при отсутствии или нехватке собственного капитала, неосуществимости процесса получения кредита или привлечения инвесторов.

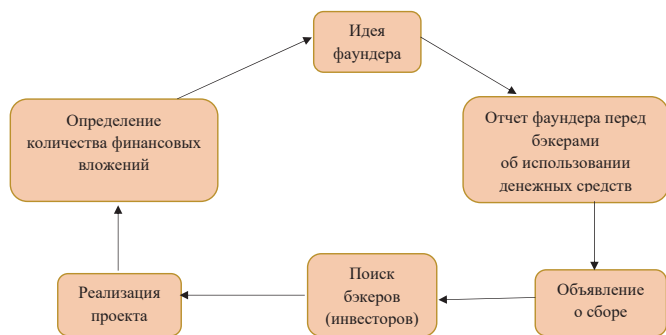
3) фаундеры (авторы идей) напрямую сотрудничают со спонсорами, ввиду этого они могут изучить потребности потенциальных клиентов, а также повысить лояльность целевой аудитории.

4) при помощи краудфандинга чаще всего происходит продвижение разрабатываемых продуктов.

Отрицательными сторонами метода являются [7]:

1) опасность неисполнения своих обязательств автором проекта. Администраторы площадок краудфандинга ответственности в данном случае не несут;

2) нередкое открытие мошеннических сборов.

3) использование информации о проекте конкурентами. Некоторые компании и предприниматели реализуют чужие идеи под видом своих.

4) существует риск прекращения деятельности специальной площадки.

5) малая вероятность сбора всей суммы ввиду недоверия к денежным сборам.

6) обязательность уплаты установленной комиссии за организацию и ведение краудфандингового проекта.

7) риск неблагоприятного завершения дела. Авторы проектов самостоятельно осуществляют работу над продвижением и реализацией идей. На каждом этапе могут возникать трудности.

Таким образом, краудфандинг это молодая, динамично развивающаяся область финансов, характеризующаяся наличием конкретной смысловой и финансовой целями, ограниченный периодом сбора средств и возможностью получать вознаграждение. Область краундфинансов представлена тремя направлениями: краудфандинг, краундинвестинг, краундлендинг. Краундфандинг остается достаточно трудоемким механизмом привлечения средств, требующей постоянного участия инициатора проекта. Успешному развитию краундфандинга в России способствует его продвижение в социальных сетях и средствах массовой информации, поскольку чем больше информации о данном инструменте, тем активнее он используется.

### Литература

1. Национальная безопасность России: проблемы обеспечения экономического роста / под науч. руководством В.А. Ильина, Т.В. Усковой. – Вологда: ИСЭРТ РАН, 2016. – С. 246–251.

2. Акулич М.В. Инновационный маркетинг. Понятия, рынок, диффузия инноваций, трансфер технологий, инновационные кластеры, краудсорсинг и краудфандинг / М.В. Акулич. – М.: Издательские решения, 2019. – 523 с.

3. Акулич М.В. Инвестиционный маркетинг. Лизинг, франчайзинг, факторинг, краудсорсинг, краудфандинг / М.В. Акулич. – М.: Издательские решения, 2018. – 895 с.

4. Акст Р. Анатомия краудфандинга, или Феномен ICO / Р. Акст. – М.: Издательские решения, 2017. – 868 с.

5. Рукавишников С.В. Краудфандинг как конкурирующий с венчурным финансированием инновационный инструмент привлечения инвестиций / С.В. Рукавишников. – М.: Синергия, 2017. – 886 с.

6. Токарев В. Журнал «Русский менеджмент». – № 6. Краудфандинг. Специальный выпуск 2(6). – 2017. – М.: Издательские решения, 2019. – 846 с.

7. Интернет-сайт «Деловая среда. Сбер». – URL: <https://dasreda.ru/learn/blog/article/1311>.

## СЕКЦИЯ «МАРКЕТИНГ И НЕЙРОМАРКЕТИНГОВЫЕ ТЕХНОЛОГИИ»

### НЕЙРОМАРКЕТИНГ КАК ИНСТРУМЕНТ ВОЗДЕЙСТВИЯ НА ПОВЕДЕНИЕ ПОТРЕБИТЕЛЯ

**Абубакирова Аделя Рустямовна,  
Шагиахметова Инзиля Ирековна**

*Казанский (Приволжский) федеральный университет, Казань, Россия*

*Аннотация.* В современных условиях изменений потребительского поведения возрастает значение способов влияния и управления потребителями. Производители пытаются найти новые эффективные методы привлечения покупателей, среди которых в последнее десятилетие популярность приобрел нейромаркетинг. Его используют для выявления и анализа поведения и восприятия клиентов на основе когнитивных и эмоциональных реакций на маркетинговые стимулы. На данный момент актуальным становится вопрос оценки возможностей интеграции нейронаучных исследований в такую деятельность, как маркетинг.

*Ключевые слова:* нейромаркетинг, потребительское поведение, поведенческий маркетинг, маркетинг, нейромаркетинговые исследования.

Под нейромаркетингом понимают новое направление маркетинга, которое связано с продвижением продуктов на основе изучения нейронной активности мозга потребителей. Фактически нейромаркетинг исследует нерациональную составляющую решений потребителей для того, чтобы склонить человека к покупке до того, как он их осознал и выработал свою позицию.

Черты нейромаркетинга начали появляться еще в 1990-х годах в исследованиях психологов Гарвардского университета, в которых была подтверждена теория того, что мыслительная и эмоциональная деятельность человека большей частью определяются подсознательной частью мозга.

Первое исследование, которое можно назвать нейромаркетинговым, было проведено в конце 1990-х годов Дж. Залтманом. В рамках эксперимента изучалось подсознание человека с использованием «специально подобранных картинок, вызывающих положительный эмоциональный отклик и активизирующих скрытые образы-метафоры, стимулирующие покупку» [1]. Позднее данная методика была запатентована автором как «Метод извлечения метафор Залтмана» (Zaltman Metaphor Elicitation Method или ZMET).

Сам термин «нейромаркетинг» был введен позже, чем начаты исследования в этом направлении. В 2002 году его впервые использовал профессор Университета Эразма Роттердамского Эйл Смидтс. По его мнению, задача нейромаркетинга состоит в том, чтобы как «лучше понять потребителя и его реакцию на маркетинговые раздражители путем прямого измерения процессов в мозг и повысить эффективность методов маркетинга, изучая реакцию мозга» [2]. С тех пор ученые начали активно проводить эксперименты в данном направлении, а впоследствии к ним подключились практики, которые стали использовать эти исследования в планировании рекламных кампаний и применяемых инструментах брендинга.

На сегодня специалистами в нейромаркетинге используется два основных метода оценки реакций человека на воздействия маркетинговых стимулов.

Фиксация косвенных признаков включает в себя использование следующих инструментов:

– Айтреккер. С помощью него можно отследить направление взгляда и точки, на которых сосредоточено внимание человека. Кроме того, айтреккер предоставляет информацию о диаметре зрачка, который, как считается, связан с общим уровнем возбуждения.

– Гальванометр – это прибор для измерения электрической активности кожи, который оценивает возбужденность человека с помощью потовых желез.

– Полиграф. Он регистрирует электрическую активность кожи, частоту дыхания и сердцебиения в ответ на определенный контент.

Исследование непосредственных мозговых реакций с помощью современных радиологических средств. Для получения данных этот метод использует следующие инструменты:

– Электроэнцефалография (ЭЭГ). С её помощью можно оценить электрическую активность головного мозга. Эта технология широко используется во многих исследованиях благодаря мобильности оборудования.

– Магнитоэнцефалография (МЭГ). Позволяет измерять и визуализировать интенсивность магнитных полей на поверхности головы, которые возникают вследствие электрической активности мозга.

– Функциональная магнитно-резонансная томография (фМРТ). С помощью этого инструмента можно получить визуализацию активности внутренних отделов головного мозга. Использование фМРТ частично ограничено, что обусловлено относительно высокой стоимостью проведения томографии на одного пациента, в частности, по сравнению с другими технологиями, такими как ЭЭГ.

– Транскраниальная магнитная стимуляция (ТМС). ТМС проводит неинвазивную стимуляцию для возбуждения или торможения различных участков коры головного мозга, что дает возможность влиять на функции отдельных областей мозга, их связи и взаимодействие между собой.

Важной особенностью нейромаркетинга является то, что оно рассматривает бессознательные физиологические реакции, не переходящие в мыслительный процесс. Эту специфику можно назвать преимуществом нейромаркетинга, поскольку людям сложно контролировать свои естественные реакции на раздражители. В результате исследования, которые проводятся в рамках данного направления, позволяют получить достоверные данные о том, что видит и чувствует потребитель при виде продукта или рекламы.

Таким образом, возникает меньше отклонений, чем при использовании традиционных методов, таких как опросы, фокус-группы и других. Еще одним важным преимуществом нейромаркетинга является скорость и одновременность сбора информации. Такие инструменты, как ЭЭГ, МЭГ и айтрекеры, напрямую измеряют реакцию респондентов при воздействии маркетинговых стимулов.

Благодаря этой особенности исследователи могут быстро определить, какие элементы их маркетинговой стратегии следует усилить, а какие исключить. Нейромаркетинг также позволяет получить данные в сложных случаях, например, когда участники эксперимента считают тему слишком деликатной или «чувствуют потребность в социальном одобрении» [3].

Несмотря на все свои преимущества, у нейромаркетинга есть и свои недостатки. Во-первых, в нейромаркетинговых исследованиях часто используется дорогостоящее оборудование (фМРТ, ТМС), что обуславливает высокую стоимость эксперимента. Во-вторых, сложность проведения таких исследований связана с трудностью поиска подходящих респондентов. В-третьих, поскольку нейромаркетинговые исследования проводятся в лабораторных условиях, такие факторы, как оборудование, искусственно созданные ситуации, могут негативно сказаться на репрезентативности результатов.



В последние годы многие исследователи задумываются об этической стороне нейромаркетинга, так как некоторые считают, что он приводит к манипулированию сознанием потребителей, что впоследствии повлияет на их решения о покупке [4]. Кроме того, исследователи получают доступ к личной информации участников эксперимента, что поднимает проблему конфиденциальности. Другим предметом обсуждения становится то, что пока большие компании могут позволить себе дорогостоящие исследования этого направления, средний и малый бизнес будет вынужден прикладывать больше усилий, чтобы выдержать конкуренцию, не имея денег на использование нейромаркетинга денег.

Для решения таких спорных вопросов Ассоциация науки и бизнеса нейромаркетинга (NMSBA) опубликовала этический кодекс, в котором призывает к защите общечеловеческих и потребительских прав и ценностей и устанавливает принципы исследований в данной области [5]. Данный кодекс обязателен для применения всеми компаниями, которые являются участниками Ассоциации и занимаются нейромаркетингом.



Рис. 1. Динамика публикаций с ключевым словом «нейромаркетинг»

На рисунке 1 представлена динамика численности публикаций в научных журналах с ключевым словом «нейромаркетинг», которые были размещены в таких базах, как eLIBRARY.RU, Scopus, ScienceDirect, с 2018 по 2022 год. Из графика видно, что количество публикаций увеличивается с каждым годом. Если в 2018 году всего в этих библиотеках суммарно было опубликовано 188 статей, то в 2021 их количество достигла 312, т.е. выросло в более чем 1,5 раза. При этом видно, что большой удельный вес в общем числе публикаций занимают российские исследования, опубликованные на eLIBRARY.RU. Большинство статей, опубликованных в Scopus, относят к такой области, как «Бизнес, менеджмент и бухгалтерский учет», второе место занимают «Компьютерные науки» и далее следуют «Социальные науки».

У ScienceDirect наибольшее количество публикаций принадлежат области «Бизнес, менеджмент и бухгалтерский учет, а за ней идут «Нейронаука» и «Психология». Кроме того, в результате анализа было выявлено, что основное содержание зарубежных и отечественных научных статей связано с перспективными возможностями нейромаркетинга, потенциальными этическими проблемами его применения и визуализацией работы головного мозга человека под влиянием различных раздражителей. В целом, на основе полученных данных можно прогнозировать дальнейшее увеличение публикаций в этом направлении.

В России существует несколько десятков компаний, занимающихся данным направлением маркетинга. Наиболее крупными среди них являются Лаборатория Мозга, Neurotrend, Центр прикладной нейроэкономики и поведенческих исследований CNBR, FasTest Neuro Solutions, Psychea, SensoryLab, «Центр нейроэкономики».

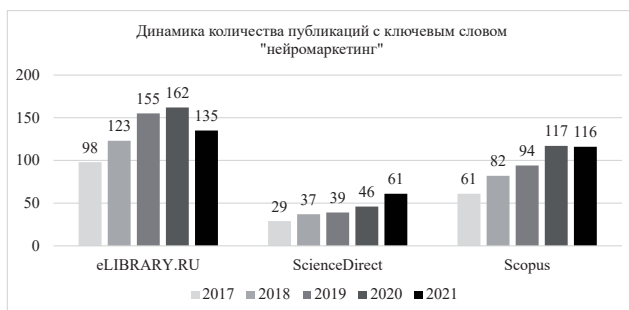
ки и когнитивных исследований» (ЦНИКИ) НИУ ВШЭ. В частности, Neurotrend запустил проект «Нейровизор», «тематический нейромаркетинговый рейтинг рекламных видеороликов» [6]. Реклама демонстрируется респондентами и оценивается на основе четырех показателей: внимание, интерес, вовлеченность и запоминаемость. Данный рейтинг дает возможность компаниям понять, какие приемы лучше помогают привлечь покупателей, оценить рекламу конкурентов и сравнить ее со своей.

Рассмотрим один из экспериментов, проведенных Neurotrend в 2017 году. Сравнивая сайты Яндекс.Маркета и Ozon.ru, исследователи ставили цель выяснить, какой из сайтов наиболее удобен для пользователей, какие есть слабые места и как можно их улучшить [7].

Испытуемые (10 мужчин и 10 женщин) должны были сделать покупку на этих сайтах без использования поисковой строки, что дает возможность оценить понятность интерфейса и структуры сервисов. Для этого были введены два показателя – валентность и вовлеченность. Вовлеченность указывала на силу эмоционального ответа, а валентность – на то, являются ли испытываемые эмоции положительными или отрицательными, фиксация которых осуществлялась с помощью ЭЭГ.

В результате было выяснено, что скука наблюдается при использовании обеих стартовых страниц, однако при взаимодействии с Яндекс.Маркетом она проявляется сильнее. В целом, у Озона показатели валентности и вовлеченности находятся на более высоком уровне. В исследовании использовался айтрекер, с помощью которого были выделены элементы стартовых страниц, на которых дольше всего фиксировался взгляд испытуемых. Используя инструменты нейромаркетинга, исследователи сравнили два сайта, удобство их использования, а также выявили слабые места, что можно использовать для дальнейших улучшений сайтов. Необходимо также отметить, что классические методы маркетинга не смогли бы получить объективную информацию от респондентов, так как у них имелась возможность солгать, в отличие от них нейромаркетинг оценивал неосознаваемые психофизиологические реакции, что дало возможность получить максимально достоверную информацию.

Нейромаркетинг имеет как преимущества, так и недостатки, и, сочетая его с традиционными методами, можно получить более полное представление об сознательных и подсознательных процессах, влияющих на восприятие маркетинговых стимулов и последующее потребительское поведение. Сфера применения нейромаркетинга охватывает практически все области классического маркетинга и может использоваться для брендинга, маркетинговых коммуникаций и продвижения, анализа потребительского поведения и создания веб-контента. Таким образом, можно сделать вывод, что нейромаркетинг значительно повышает качество маркетинговых исследований.

### Литература

1. Красильников А.Б. Становление концепции нейромаркетинга / А.Б. Красильников // ПСЭ. – 2015. – № 1 (53). – С. 179–181. – URL: <https://cyberleninka.ru/article/n/stanovlenie-kontseptsii-neyromarketinga> (дата обращения: 16.10.2022).
2. Амирханова Р.М. Нейромаркетинг как новая Наука о поведении потребителя / Р.М. Амирханова, К.М. Тагирова, С.А. Нажмутдинова // Вестник Академии знаний. – 2019. – № 6 (35). – С. 44–47. – URL: <https://cyberleninka.ru/article/n/neyromarketing-kak-novaya-nauka-o-povedenii-potrebitelya> (дата обращения: 05.11.2022).
3. Неделько А.Ю. Возможности и ограничения использования методов нейромаркетинга / А.Ю. Неделько // Управленческие науки. – 2018. – № 4. – С. 77–83. – URL: <https://cyberleninka.ru/article/n/vozmozhnosti-i-ogranicheniya-ispolzovaniya-metodov-neyromarketinga> (дата обращения: 19.10.2022).

4. Mohd Isa S. Ethics in Neuromarketing and its Implications on Business to Stay Vigilant / S. Mohd Isa, A. Azlina Mansor, K. Razali // KnE Social Sciences. – 2019. – Vol. 3. – Issue 22. – P. 687–711. – URL: <https://doi.org/10.18502/kss.v3i22.5082> (дата обращения: 19.10.2022).

5. Neuromarketing Science & Business Association. – URL: <https://www.nmsba.com/neuromarketing-companies/code-of-ethics> (дата обращения: 19.10.2022).

6. Официальный сайт «Нейротренд». – URL: <https://neurotrend.ru/neurovizor/> (дата обращения: 20.10.2022).

7. Информационный портал о маркетинге и коммуникациях в цифровой среде. – URL: <https://www.cossa.ru/trends/220421/> (дата обращения: 21.10.2022).

## **НЕЙРОМАРКЕТИНГ В РИТЕЙЛЕ: ОСОБЕННОСТИ ИСПОЛЬЗОВАНИЯ И ПЕРСПЕКТИВЫ РАЗВИТИЯ**

**Акаева Вероника Роммилевна**

*Казанский (Приволжский) федеральный университет, Казань, Россия*

*Аннотация.* В статье изучено применение нейромаркетинговых технологий в ритейле. Автором определено влияние нейромаркетинга на покупательское поведение через воздействие на зрительный, слуховой, обонятельный, кинестический каналы восприятия. Приведены примеры, демонстрирующие его эффективность.

*Ключевые слова:* нейромаркетинг, эмоциональный фон, поведенческие реакции посетителей магазина, нейротехнологии, импульсивные покупки.

В современных реалиях развития отечественного ритейла актуальным становится вопрос использования нейромаркетинговых технологий, позволяющих усилить конкурентоспособность магазина и привлекательность его ассортимента с помощью трейд-маркетинговых мероприятий. При этом стоит отметить, что, если владелец торговой точки планирует обеспечить больший приток посетителей, ему необходимо использовать не отдельно взятый инструмент нейромаркетинга, а весь комплекс нейротехнологий, позволяющих воздействовать на известные каналы восприятия индивида.

Для эффективного воздействия на зрительный канала акцент стоит сделать на дизайне интерьера, поскольку это мероприятие позволит обеспечить нужный эмоциональный фон посетителей магазина. В этом направлении осуществлению импульсивной покупки может способствовать размещение ярких фотографий с красивыми персонажами, в том числе и детскими. Этот прием особенно эффективен в магазинах, где основным контингентом являются женщины. Также для активизации влияния на зрительный канал восприятия важно световое оформление магазина, то насколько комфортно освещение, какие светотехнические решения использован для освещения продуктовых групп, представленных в нем.

В этом направлении показателен пример гипермаркета «Магнит Семейный» (г. Тольятти), оформивший торговое пространство с акцентом на историю ПАО «Автоваз». В торговом зале пересмотрено зонирование и оптимизировано пространство и увеличен ассортимент магазина. Измененный дизайн включил себя инсталляции, отражающие историю развития завода. Это преобразование подкреплено выставленными в торговом зале автомобилями, изготовленными на ПАО «Автоваз». Также уникальные автомобильные стойки от поставщиков, изготовленные специально под тематику суперстора – например, стойка для напитков оформлена из нескольких автомобильных шин (рис.).

Выбранная концепция позволила обеспечить приток новых посетителей, заинтересовавшихся новым дизайном магазина, поскольку для людей важны не только качественные продукты, но и эстетичное оформление торгового зала. Мы считаем подобный подход к оформлению интерьера магазина успешным, поскольку он является привлекательным для посетителей гипермаркета.

Вторым по важности инструментом нейромаркетинга является аромамаркетинг, оказывающий прямое воздействие на потребителя в его желании приобрести товар. Самое главное в этом направлении нейромаркетинга правильно выбрать подходящий аромат, который будет привлекательным для большинства посетителей магазина [2].



Рис. 1. Тольятти: шопинг по правилам дорожного движения [1]

И действительно, доказано, что крупные торговые центры пользуются эффективностью аромамаркетинга, поскольку индивид, позитивный настрой которого подкреплен аромамаркетингом, готов сделать покупки на большую сумму, чем в более спокойном состоянии. Данную технологию выбирают в основном ведущие компании, например, «Inditex Group» (бренды «Zara», «Massimo» и др.), «М.Видео», «BMW» и другие крупные ритейлеры [3]. Приятные ароматы, используемые в них, увеличили посещаемость и продажи в этих торговых точках более чем в два раза. Прекрасный результат при небольших затратах.

Маркетологи утверждают, что важно грамотно управлять обонятельным каналом посетителей магазинов. Это объясняется тем, что правильно выбранный аромат обеспечит объем продаж торговой организации, а допущенная при его выборе ошибка может существенно снизить прибыль [4].

Также стоит отметить взаимосвязь между увеличением продаж конкретного товара и фоновой музыкой, которая является звуковым сопровождением процесса продаж торговой точки. Проработка слухового канала с помощью нейромаркетинга в этом направлении является очень сложным из-за повышенной индивидуальности мероприятием. Кому-то из посетителей нравится классическая музыка, кому-то рок. Оптимальным вариантом для решения этой задачи является выбор спокойной, расслабляющей музыки, темп и ритм которой схож с ритмом сердца. При этом важно учесть культурные особенности, и пол и возраст и ту продукция, которая продается в конкретном бутике. Например, если это молодежный модный бутик, то, скорее всего, там будет звучать последний альбом известного ди-джея. В магазине элитных товаров и люксовой одежды уместна будет классическая музыка [5].

В часы пик торговые центры включают более динамичные записи, для более быстрого передвижения посетителей при совершении покупок. В обычные часы, проигрывают более мелодичную музыку, расслабляющую посетителей магазинов. Это побуждает их проводить в торговом зале больше времени, и тратить большие суммы денежных средств [6].

Еще одним каналом, который важно охватить в процессе применения инструментов нейромаркетинга – это кинестетический канал восприятия индивидуумом привлекательности торговой марки или конкретной продукции. Одним из наиболее надежных является кинестетический канал, поскольку при грамотно выстроенной коммуникации этот рычаг воздействия способен в десятки раз повысить уровень продаж торговой марки или отдельно взятого продукта / группы товаров. [7]. Воздействие на него есть, по сути, создание комфортной обстановки в торговом зале, а потребители, при всех своих отличиях, понятие комфорта воспринимают примерно одинаково. Также на кинестетический канал покупателя можно влиять с помощью тактильной коммуникации посредством подбора определенного упаковочного материала, печатных технологий и т. д. [8].

Если маркетологи достаточно эффективно проработают все выше перечисленные каналы, то успех компании будет обеспечен.

### Литература

1. Магнит» завлекает дизайном: космические корабли и автомобили новых суперсторгов. – URL: <https://www.retail.ru/photoreports/magnit-zavlekaet-dizaynom-kosmicheskie-korabli-i-avtomobili-novykh-superstorov/> (дата обращения: 01.11.2022).
2. *Bercik J.* Review of the Potential of Consumer Neuroscience for Aroma Marketing and its Importance in Various Segments of Services / J. Bercik, K. Neomaniova, A. Mravcova // Applied Science. – 2021. – Vol. 11. – Iss. 16.
3. Аромамаркетинг: как ароматы помогают продавать. – URL: <https://www.retail.ru/articles/aromamarketing-kak-aromaty-pomogayut-prodat/> (дата обращения: 01.11.2022 г.).
4. *Ханов Р.С.* Опыт использования нейромаркетинга в ритейле / Р.С. Ханов, В.В. Сурков // Инженерный вестник Дона. – 2013. – № 4. – URL: <http://ivdon.ru/rumagazine/archive/n4y2013/2195>.
5. Нейромаркетинг в ритейле. – URL: <https://crystals.ru/infocenter/articles/nejromarketing-v-ritejle/> (дата обращения: 01.11.2022).
6. Звуковой дизайн нейромаркетинга как инструмент воздействия на потребителя. – URL: <https://www.neiromarketing.ru/articles/106.htm> (дата обращения: 01.11.2022).
7. *Меньщикова А.Е.* Сравнительный анализ применения нейромаркетинга в розничной и сетевой торговле на примере «Mary Kay» и «Рив Гош» / А.Е. Меньщикова, А.Д. Чулкина, А.Н. Хацкелевич // Контентус. – 2016. – URL: <https://cyberleninka.ru/article/n/sravnitelnyu-analiz-primeneniya-neuromarketinga-v-rozничной-i-setevoy-torgovle-na-primere-mary-kay-i-riv-gosh> (дата обращения: 01.11.2022).
8. *Хан Р.С.* Нейромаркетинговые технологии управления спросом // Актуальные проблемы маркетинга и логистики: сборник научных статей. Вып. 2 / Р.С. Хан. – Ростов н/Д.: Рост. гос. строит. ун-т, 2012 – 130 с.

## ИСПОЛЬЗОВАНИЕ МЕТАМОРФНОЙ МОДЕЛИ ЗАЛЬТМАНА ДЛЯ СОЗДАНИЯ И УЛУЧШЕНИЯ КРЕАТИВНОЙ КОНЦЕПЦИИ РЕКЛАМЫ

**Бакирова Альбина Илдусовна**

*Казанский (Приволжский) федеральный университет, Казань, Россия*

*Аннотация.* В статье рассматривается суть метаморфной модели Зальтмана, история возникновения модели, влияние на создание и развитие рекламной концепции. Представлены основные научные исследования отечественных и зарубежных ученых, относящиеся к рассматриваемой теме.

*Ключевые слова:* метаморфная модель Зальтмана, ZMET, реклама, нейромаркетинг.

В современном мире в условиях постоянно растущего рынка товаров и услуг ежедневно появляются новые бренды и наименования. С каждым годом это число возрастает в несколько раз. Для продавцов встает вопрос «как выделиться?», а для покупателей «что выбрать из предложенного множества товаров?».

Метаморфная модель Зальтмана, известная больше в мире, как техника извлечения метафор Зальтмана (ZMET) нашла ответы на выше поставленные вопросы. Джеральд Зальтман, почетный профессор Гарвардской школы бизнеса имени Джозефа С. Уилсона, а также автор и редактор 20 книг, последние из которых – «Как думают клиенты» и «Маркетинговая метафория», разработал собственную методологию, которую впоследствии запатентовал. Основная суть ZMET – извлечение из бессознательного метафорических образов, которые оказывают влияние на осмысление входящей информации. Метод нашел свое признание в работах по изучению рынка и потребителей учеными разных университетов для изучения различных вопросов, связанных с маркетингом и социологией [12, с.1].

В 1990 году Джеральд Зальтман, проводя отпуск в Непале, фиксировал на камеру жизнь местных жителей. Спустя некоторое время он решил провести обратный эксперимент: доктор Зальтман раздал камеры самим жителям, попросил их фотографировать те моменты, которые они посчитали бы важными с их точки зрения. Тем самым Джеральд хотел понять, как местные жители видят свою жизнь со стороны. Обработав все фотографии, доктор Зальтман обнаружил расхождения между фото, сделанными местными жителями и им самим. Например, на фото, сделанных местными жителями, часто были «отрезаны» ноги. Дело в том, что жители деревни ходили босыми, а босые ноги считались признаком бедности. Таким образом, они стеснялись своих босых ног, и поэтому их не брали в камеру. Зальтман сделал вывод, что при помощи изображения люди могут донести скрытый смысл, который трудно передать словами.

В поисках ответов на вышеприведенные вопросы о том, «что выбрать» и «как выделиться», эксперты обращаются к методу, разработанному Джеральдом Зальтманом. Это сочетание нейробиологии, психоанализа, лингвистики, искусства и теории для выявления ментальных моделей, определяющих человеческое поведение. Основная цель метода – вывести на сознательный уровень скрытые мысли клиентов, которые постоянно возникают в их мозгу.

ZMET позволяет посредством интервью и последующего анализа полученных данных выявить соответствующие фундаментальные структуры, которые направляют мысли людей по изучаемой теме. Это глубинные структуры сознания, содержащиеся в базовых рамках человеческого мышления, которые влияют на процесс мышления людей и их реакции на слуховую, визуальную, кинестетическую информацию или другие стимулы. Как правило, они проявляются в поверх-

ностных метафорах, используемых в повседневном языке и разговоре, которые представляют собой группы, содержащиеся в структурах построения структур понимания с целью понимания сути рассматриваемого вопроса. Полученные в результате проекты могут быть использованы в маркетинге, чтобы помочь маркетологам более эффективно выстраивать коммуникации с потребителями бренда, продукта или услуги на всех уровнях [3, с.1].

На первом этапе представителям целевой аудитории дается задание – подобрать и принести на исследование картинку, которые отражают их внутренние ощущения и переживания в отношении какого-либо утверждения без прямой привязки к конкретному продукту. Например, картинки, выражающие ассоциации с разумным вложением денег или полезными продуктами питания. Далее исследователь интервьюирует испытуемых; каждая беседа с участником проходит один на один и длится 1–2 часа. В результате выявляется стержневая метафора, которая становится основой будущей концепции.

Число испытуемых может составлять от 8 до 15 человек, и этого количества вполне достаточно для того, чтобы интерпретировать результаты исследования по всей совокупности представителей данной ментальности.

На метод ZMET сегодня ссылаются многие известные теоретики и практики маркетинга, среди которых Филипп Котлер, Томас О'гинн, Крис Аллен и Ричард Дж. Семенник, Брэд Ванокен, специалист в области семейной терапии Лен Спери и многие другие. Дж. Зальтмана цитируют такие видные ученые, как Стивен Пинкер и Антонио Дамасио в подкреплении своих утверждений, что люди мыслят образами – нередко в виде зрительных образов, – а не при помощи слов.

За все время существования метода Зальтмана он был процитирован и использован в огромном количестве научных работ:

1998 год – «Способ воспроизводимого определения того, известны ли человеку визуальные признаки объектов» – Доминик Поль Жерар Клаессенс. Исследование о том, какой процент определенной группы потребителей знаком с определенными брендами, рекламой, упаковкой, продуктами, персонами, произведениями искусства, моделями (например, автомобилями), дизайном, газетами, журналами и т.д. Кроме того, зависит ли узнаваемость бренда от особенностей личности человека, места его проживания и т.д. [4, с.1].

2000 год – «Нейровизуализация как маркетинговый инструмент» – Джеральд Залтман, Стивен М. Косслин. Нейровизуализация как средство проверки того, вызывает ли стимул, такой как реклама, коммуникация или продукт, определенную психическую реакцию, такую как эмоции, предпочтения или память, или для прогнозирования последствий стимула для последующего поведения, такого как потребление или покупка [5, с.1].

2001 год – «Система позиционирования для управления восприятием» – Барри Шеппард, Уилл Роджерс, Брайан Фидлер. Способ, устройство и изделие для компьютерной системы позиционирования для управления восприятием. В компьютерной системе управление восприятием выполняется с использованием множества визуальных представлений, хранящихся в базе данных. При просмотре они посылают сигналы, которые влияют на поведение человека [6, с.1].

2003 год – «Способ и инструкции интерфейса электронной классифицированной рекламы с прямым доступом к рекламе для рекламодателей» – Мэтью Бикслер, Терри Трейдер. Интерфейс для электронной системы классифицированной рекламы. Интерфейс включает в себя функцию, которая позволяет рекламодателю войти в систему и ввести номер доступа, чтобы прослушать все рекламные объявления, которые рекламодатель имеет в системе. Затем рекламодателю предлагается указать свою оценку после показа каждого объявления [7, с.1].



2005 год – «Способ оценки порядка ранжирования респондентом набора стимулов» – У. Уайт. Компьютерный метод оценки ранжирования респондента или набора респондентов по ряду параметров атрибутов (например, альтернативные цены, характеристики, преимущества, способы выражения преимуществ, названия брендов, слоганы, логотипы, графические обработки, такие как элементы дизайна упаковки и любые другие стимулы, которые исследователь считает, что может повлиять на мнение человека, например, в виде заявления, графического изображения или краткого аудио) [8, с.1].

2008 год – «Системы и методы прогнозирования эффективности маркетингового сообщения» – Альфред Кристиансон, Маграсия Бернардино Леон, Стивен М. Левин. Раскрыты системы и способы прогнозирования эффективности маркетингового сообщения для создания сарафанного радио [9, с.1].

2010 год – «Способ и система для прогнозирования поведения аудитории при просмотре» – Карл Д. Марси, Брайан Левин, Равикант Котури, Калед Дж. Сиферт. Настоящее изобретение направлено на способ и систему для прогнозирования поведения аудитории на основе биологически обоснованных реакций аудитории на презентацию, которая обеспечивает сенсорное стимулирующее переживание, и определения меры уровня и характера вовлеченности этой аудитории в презентацию [10, с.1].

2011 год – «Способ и набор для определения потребительских предпочтений» – Чад Хинкл, Лоис Хинкл-Коулман. Способ и набор для определения потребительских предпочтений и желаний в отношении линейки продуктов или услуг с использованием изображений, которые символизируют архетипы и/или представляют эмоциональные движущие силы человеческого поведения [11, с.1].

На отчетственной арене также широко используется данный метод. Например, Пивоварова Ирина Валерьевна, доцент, кандидат социологических наук, в своей статье «Метаморфная модель Зальтмана как методика маркетинговых и социальных исследований» рассматривает вопросы применения метаморфной модели Зальтмана (ZMET); обосновывает актуальность и значение модели в современной маркетинговой практике; раскрывает сущность понятия «глубокие метафоры», приводит примеры внешних стимулов, способных их вызывать у респондентов; описывает основные этапы ZMET, а также преимущества и недостатки этой методики [2, с.1].

Кандидат философских наук Марченко Алексей Владиславович в своей статье «Проективные методики ZMET и Сказка и их использование в маркетинговых и социологических исследованиях» затронул тему истории проективных методик и задач, решаемых с их помощью; описал задачи, решаемые с помощью ZMET и Сказки; дал сравнение этих методик [1, с.1].

В создании современных рекламных кампаний очень часто используется данная технология. В представленной ниже таблице можно ознакомиться с результатами работы использования ZMET.

По мнению автора, метод ZMET является одним из наиболее эффективных инструментов маркетинга, предполагающим довольно ювелирную работу, так как необходимо тщательно и аккуратно извлечь из испытуемых их чувства и ассоциации: вопрос за вопросом, слово за словом. Следовательно, очень важно доверить работу, связанную с использованием данного метода профессионалу. Но благодаря нему у участника раскрываются такие мысли и чувства о продукте, в существовании которых он не отдавал себе отчета на сознательном уровне – это очень ценная информация для создания рекламы.

Кроме того, применение метода ZMET должно сопровождаться использованием детектора лжи и других технологий, регистрирующих эмоциональный отклик потребителей, так как клиентам необходимо видеть цифры и факты, чтобы полностью довериться полученной информации.

## Примеры использования метода ZMET для создания рекламной кампании

Задачи	Ключевые ассоциации	Выводы	Предложения
Категория: продукты питания Цель клиента: выявить нишу нового продукта Задача исследования: определить, что такое полезные продукты питания для потребителей	Дикая природа; удивление, чистота, творчество; легкость; нетронутое человеком, естественность; традиции, ответственность, забота, энергия	Потребность в полезном здоровом питании у ЦА на достаточном уровне не активирована, так как «замкнута» уровнем первичных потребностей. У большинства респондентов сформировался образ продуктов, которыми традиционно питались наши предки до появления современных технологий производства и сохранения продуктов питания.	Предложены три территории для вывода разных полезных продуктов
Категория: финансы Цель клиента: создание нового продукта на высококонкурентном рынке Задача исследования: выявить отношение потребителей к вложениям средств	Рост, искусство; уверенность, образование; спокойствие, дети; честность, надежность; высокий социальный статус, взаимоотношения с людьми	Основной страх потребителей – ошибиться в выборе, получить осуждение общества. Основная награда – социальное одобрение.	Выявлена стержневая метафора, которая легла в основу построения бренда

*Примечание.* Источник: собственная разработка на основе данных портала «Лаборатория мозга» [12, с. 1].

Подобный подход помогает экспертам обнаруживать более глубинные связи и потребности, на основе которых можно делать продуктивные выводы, разрабатывать руководство к коммуникационной стратегии и формулировать креативные идеи.

### Литература

1. *Марченко А.В.* Проективные методики ZMET и Сказка и их использование в маркетинговых и социологических исследованиях / А.В. Марченко // International journal of professional science. – 2018. – № 1.
2. *Пивоварова И.В.* Метаморфная модель Зальтмана как методика маркетинговых и социальных исследований // материалы I Международной научно-практической конференции «Социальная реальность виртуального пространства» (Иркутск, 20–23 сентября), 2019. – С. 408–412.
3. *Zaltman G.* Metaphor elicitation method and apparatus: пат. US5436830A United States, 25.07.1995.
4. *Dominique P.G.C.* Method for reproducibly determining whether visual features of objects are known to a person: пат. NL1004598C2, Netherlands, 27.05.1998.
5. *Zaltman G., Kosslyn S.M.* Neuroimaging as a marketing tool: пат. US6099319A, United States, 08.08.2000.
6. *Shepard B., Brian W.R.* Fidler Positioning system for perception management: пат. US20030191682A1, United States, 09.10.2003.
7. *Bixler M., Trader T.* Electronic classified advertising interface method and instructions with direct ad access for advertisers: пат. US6483895B2, United States, 19.11.2002.
8. *White W.* Method for estimating respondent rank order of a set of stimuli: пат. US7191144B2, United States, 13.03.2007.

9. *Christianson A., Bernardino M., Levin S.M.* Systems and methods for predicting the efficacy of a marketing message: пат. CA2598190A1, Canada, 21.02.2008.

10. *Marci C., Levine B., Ravi Kanth V Kothuri, Caleb J. Siefert.* Method and System for Predicting Audience Viewing Behavior: пат. US9514436B2, United States, 06.12.2016.

11. *Hinkle Ch., Hinkle-Coleman L.* Method and kit for determining consumer preferences: пат. US20110213640A1, United States, 01.09.2011.

12. Лаборатория мозга. – URL: <https://www.neiromarketing.ru/articles/24.htm> (дата обращения: 31.10.2022).

## ГОЛОС БРЕНДА: КАК ХАРАКТЕР КОММУНИКАЦИИ ВЛИЯЕТ НА ФОРМИРОВАНИЕ ИДЕНТИЧНОСТИ БРЕНДА

**Белобородова Анастасия Леонидовна,  
Палякин Роман Борисович**

*Казанский (Приволжский) федеральный университет, Казань, Россия*

*Аннотация.* В статье исследуется понимание голоса бренда как составляющей его коммуникации с потребителем. Приводится описание характеров *tone of voice* и рассматривается идентичность бренда в коммуникационной стратегии. Архетипы бренда как основа голоса бренда представляют инструмент ценностно-позиционирования. Предлагаются шаги для коммуникативной стратегии с использованием архетипов и голоса бренда.

*Ключевые слова:* *tone of voice*, тональность бренда, архетипы бренда, идентичность, коммуникация.

Формирование идентичности бренда – это очень важный этап его развития. Идентичность бренда представляет собой сочетание его визуальных характеристик, ценностей, эмоционального восприятия и коммуникационного стиля. В условиях постоянно увеличивающегося объема контента, транслируемого брендами в адрес потребителей, и общего информационного шума, генерируемого вокруг него, каждому отдельному бренду становится все сложнее привлечь к себе внимание и тем более сформировать устойчивый контакт с аудиторией. На наш взгляд последние месяцы ситуация также усложнилась тем, что все коммуникационные каналы стали использоваться официальными СМИ для освещения политической и экономической обстановки в стране, что повышает уровень информационного шума, а также порождает «усталость» потребителя от отдельных информационных каналов, а иногда даже и снижает уровень их доверия к ним.

В сложившихся условиях из всех элементов, отвечающих за формирование идентичности бренда, перечисленных выше, особое внимание, на наш взгляд, стоит уделить поиску и формированию коммуникационного стиля. В рамках данной статьи мы постараемся разобраться в том, что же такое коммуникационный стиль бренда и из чего он состоит.

Часто в литературе можно встретить такое понятие как голос бренда (*tone of voice*). Так, например, Л.А. Чернуха и Л.В. Томильцева в своей статье рассуждают на тему того, как найти внутренний голос бренда и «направить» его на потребителя [1].

М.А. Крылова формулирует понятие следующим образом: «голос бренда – это образ, эмоции, которые возникают в ходе осуществления коммуникации с ним» [2]

На наш взгляд, эмоциональный фон взаимодействия бренда с потребителем создает выбранный тон голоса, которым бренд общается со своей целевой аудиторией. В этом аспекте интересна статья А.М. Дружининой и А.А. Фадеевой, кото-

рые рассматривают отдельные виды *tone of voice* – по результатам проведенного исследования формулируют перечень задач, которые может решать бизнес посредством правильной «настройки» голоса бренда. Под *tone of voice* авторы подразумевают «манеру подачи информационных массивов в фирменном для определенной организации стиле» [3].

Говоря о *tone of voice* нельзя обойти стороной компанию Nielsen Norman Group, которая придумала каркас для *tone of voice* с 4 парами определений: смешной/серьезный, официальный/разговорный, уважительный/дерзкий, восторженный/сдержанный. А затем предложила «шпаргалку», состоящую из 37 прилагательных, которые позволят компании определиться с *tone of voice* подробнее [4].

Многие авторы сходятся во мнении, что выбрав тональность общения с потребителями необходимо выдерживать ее во всех коммуникационных каналах, так у потребителя сформируется целостное восприятие бренда, и появится ответ на вопрос, ассоциирует ли он себя с этим брендом. Также нельзя копировать чужой *tone of voice* и нельзя резко менять стиль коммуникации. Не всегда бренду удастся на начальном этапе сформировать подходящий *tone of voice* и правильно транслировать его во всех используемых каналах коммуникации. Это, чаще всего, приходит со временем и очень большую роль в формировании *tone of voice* играет детальное знание и понимание поведенческого и психографического портретов целевой аудитории бренда.

В статье «*Tone of voice* бренда: практическое руководство и примеры» авторы говорят, что выбранная тональность голоса бренда складывается из требований к стилю языка, форме и подаче информации.

Отдельное место в понятии *tone of voice* занимает аудиосистема бренда. Так, В.А. Кондакова в своей статье под аудиобрендингом понимает «комплекс мер по созданию звуковой идентичности бренда, направленной на создание определенной атмосферы, передающей основные ценности и идеи бренда» [5].

Сегодня *tone of voice* это важнейшее направление формирования идентичности бренда и, как отмечает автор статьи «*Tone of Voice*: как стать узнаваемым брендом, отличным от других», это «не просто модный тренд, а стратегия, которая делает из безликих брендов уникальные, повышает доверие, узнаваемость, помогает отстраниться от конкурентов и очеловечивает бренд» [6].

С коммуникативной позиции бренд привыкли рассматривать как систему символов, которые передают семантику ключевых посланий бренда. В этой связи у бренда появляется свой образ, а коммуникация обретает персональный вид. Так, молодежные бренды сферы общественного питания и одежды часто взаимодействуют с пользователем на уровне приятельской коммуникации и типом обращения «на ты». Бренды товаров для дома и уюта привлекают внимание и концентрируют коммуникацию на дружеском, но теплом и уважительном общении, предпочтительно «на вы».

Рекламные кампании брендов «OnNomNom» и «MyVox» по тону голоса будут существенно различаться даже при видимой близости к панзиатской кухне. Если в первом случае компания ориентирована на любителей аниме и представляется «на ты» с погружением в атмосферу беззаботности, то во втором случае ориентация на микро-коллективы и сервис доставки будет диктовать появление более серьезного голоса бренда с приятными бонусами для компании.

Внимание к архетипам бренда в Интернет-среде привлекает работа брендмейкера агентства «BrandMagia» Алины Адт – она объясняет, почему технологические стартапы в большей степени эффективно воплощают стратегию инфлюэнс-маркетинга в формировании образа бренда [7]. Причина лежит на поверхности – люди воспринимают других людей. В этой связи бренд выходит за пределы метафорической сущности и становится, по сути, личностью, которую запоминают.

В методологии Алина Адт переосмыслила классика брендинга К. Пирсона и выделила «колесо архетипов» бренда: бунтарь, балагур, гедонист, друг, хранитель, правитель, создатель, идеалист, мудрец, искатель, герой, маг [8]. Каждый архетип представлен хрестоматийными примерами и повторяется в технологических сферах.

Д. Каменская развивает классификацию и при этом добавляет, что архетип создает эмоционально-психологический климат взаимодействия бренда с потребителем. Вместо прямой продажи или имиджевых заявлений, бренд «берет потребителя» за руку и проводит по полному циклу коммуникаций – на успех такого путешествия напрямую влияет коммуникационная стратегия бренда [9].

Отметим, что сама установка архетипа еще не определяет, насколько позиционирование будет удачным. В практике компаний позиционирование бренда складывается годами, каждая следующая коммуникация должна доказывать, что потребителю оставаться с этим брендом лучше и комфортнее, чем переключаться на конкурентов. Поэтому в формировании позиционирования бренда *ton of voice* выступает основой для коммуникативной позиции, точкой отсчета для текстов и визуальных образов бренда.

М.Р. Арпентьева и С.В. Брайцева упоминают концепт «мастеров спирали». Здесь люди и сообщества, которые достигают верхнего уровня позиционирования, способны контролировать и влиять на других участников сообщества.

Релевые модели бренда сменяются под влиянием мировосприятия поколений, адаптируются под запрос способных на рефлексию потребителей [10]. Для бизнес-сообщества эти знания полезны в двух направлениях: ребрендинг как результат рефлексии и разницы мышления поколений, в которой бренд выступает связующим звеном, и периоды стабильности, когда бренды обращены к созданию потребностей поколений и подгрупп, в интересах которых стейкхолдеры находят источник для изменений бренда.

С применением архетипа бренда в коммуникационной стратегии становится легче сгенерировать *ton of voice* и поддерживать связи с имеющимися и потенциальными потребителями.

Мы рассматриваем *ton of voice* в связи с трансформацией цифровых коммуникаций бренда. Здесь должная роль отводится формированию коммуникативной функции контента [11]. При реализации коммуникативной составляющей контента формируется обратная связь, включение пользователя в создание бренда, или, по крайней мере, создание такой иллюзии. Важно отметить, что при разработке контента имиджевая задача решается за счет позитивного опыта взаимодействия с брендом в контексте *ton of voice*. А имиджевая задача контента стоит в триаде важнейших опор контент-менеджмента [12].

Если человек сталкивается с сообщениями бренда, которые подкрепляют его убеждения или опровергают их, и демонстрирует позитивную активность – можно говорить, что голос бренда работает на позиционирование. Так и достигается коммуникативный эффект бренда.

Для закрепления *ton of voice* предлагаем выделить основные этапы в построении коммуникативной стратегии:

- определяем портреты потребителей с учетом поведенческих характеристик и мотивов;
- для каждого портрета выделяем несколько ключевых посланий;
- с позиции архетипа бренда выделяем направления и главные темы, конструкции и речевые обороты при взаимодействии;
- конструируем *Top of voice* на основе обращения к пользователям и ключевых посылов в сообщениях;
- описываем риски и сценарии взаимодействия по выбранным параметрам голоса бренда;

– на основе коммуникативных смыслов формируем контент-план и тематику сообщений.

Голос бренда нельзя назвать панацеей с молниеносным эффектом. Как часть стратегии коммуникации бренда поиск подходящего *ton of voice* может стоить немалых усилий – потребуется не одна креативная сессия. Коммуникативная стратегия на основе голоса бренда будет результативной при понимании нужд целевой аудитории и восприятии текущих ценностей. Бренд, который становится личностью для других, способен удерживать внимание и преданность аудитории без дополнительных коммуникативных вложений.

### Литература

1. Чернуха Л.А. Голос бренда: как его найти / Л.А. Чернуха, Л.В. Томильцева // Бренд-менеджмент. – 2021. – № 4. – С. 254–263.
2. Крылова М.А. Современные тенденции в построении коммуникации бренда / М.А. Крылова // Бренддинг как коммуникационная технология XXI века: Материалы VIII Международной научно-практической конференции, Санкт-Петербург, 01–02 марта 2022 года / под ред. А.Д. Кривоносова. – СПб.: Санкт-Петербургский государственный экономический университет, 2022. – С. 147–149.
3. Дружинина А.М. Влияние *tone of voice* на имиджевое восприятие бренда / А.М. Дружинина, А.А. Фадеев // Аспирант. – 2021. – № 5(62). – С. 96–98.
4. Влияние тона голоса на восприятие бренда пользователями. – URL: <https://www.nngroup.com/articles/voice-tone-users/> (дата обращения: 28.10.2022).
5. Кондакова В.А. Моделирование аудиосистемы бренда на основе концепции атмосферного маркетинга / В.А. Кондакова // Альманах научных работ молодых ученых университета ИТМО, Санкт-Петербург, 02–05 февраля 2022 года. – СПб.: Национальный исследовательский университет ИТМО, 2022. – С. 230–233.
6. *Tone of Voice*: как стать узнаваемым брендом, отличным от других. – URL: <https://vc.ru/marketing/320133-tone-of-voice-kak-stat-uznavaemym-brendom-otlichnym-ot-drugih> (дата обращения: 28.10.2022).
7. *Адм А. (BrandMagia)*. TikTok – шут, а Google – Мудрец: какие архетипы защиты в мировые бренды. – URL: <https://www.cossa.ru/trends/278993/> (дата обращения: 31.10.2022).
8. Пирсон К. Герой и бунтарь. Создание бренда с помощью архетипов / К. Пирсон, М. Марк. – М.: Питер, 2005.
9. Каменская Д.Д. Возможности использования теории архетипов в брендинге / Д.Д. Каменская // Тенденции развития науки и образования. – 2021. – № 70-3. – С. 143–147.
10. Арпентьева М.Р. Архетипы и ролевые модели в визуальном брендинге / М.Р. Арпентьева, С.В. Брайцева // Знак: проблемное поле медиаобразования. – 2018. – № 2 (28). – URL: <https://cyberleninka.ru/article/n/arhetipy-i-rolivye-modeli-vizualnom-brendinge> (дата обращения: 01.11.2022).
11. Белобородова А.Л. Интернет-маркетинг: учебное пособие / А.Л. Белобородова, Е.Н. Новикова, Р.Б. Палякин. – Казань: Абзац, 2020. – 130 с.
12. Палякин Р.Б. Контент-менеджмент как эффективный инструмент коммуникационной политики предприятия / Р.Б. Палякин, А.Л. Белобородова, Р.М. Ахметшин // IX Международный молодежный симпозиум по управлению, экономике и финансам: сборник научных трудов, Казань, 20–23 октября 2020 года. – Казань: Издательство Казанского университета, 2020. – С. 391–394.

# ОСОБЕННОСТИ ФОРМИРОВАНИЯ МЕХАНИЗМОВ ПОТРЕБИТЕЛЬСКОГО ВЫБОРА НА РЫНКЕ ЖИЛОЙ НЕДВИЖИМОСТИ

Евсеев Евгений Валерьевич

Казанский (Приволжский) федеральный университет, Казань, Россия

*Аннотация.* Предметом настоящего исследования выступает специфика потребительского выбора физических лиц на рынке жилой недвижимости в условиях неопределенности. В статье проведено исследование роли и значимости информационных ресурсов как многоаспектной проблематики, реализуемой в разнообразных общественных сферах, и, в качестве мер реагирования, обуславливающей трансформационные процессы в законодательстве, политике, экономике, культуре и социальной структуре за счет наращивания объема и качества информационных потребностей и их влияния на потребительский выбор.

*Ключевые слова:* асимметричность информации, неопределенность, потребительский выбор, информационный потенциал, рынок недвижимости.

Основными особенностями потребительского выбора на рынке жилой недвижимости в современной мировой экономике в целом является то, что такого рода поведение практически в любом случае значительным образом отражается на качестве жизни соответствующего домашнего хозяйства, определяет перспективы будущих расходов в части текущих платежей за эксплуатацию недвижимого имущества (в первую очередь, в части жилищно-коммунальных услуг), а также возможного ипотечного или иного кредита, косвенно, но существенным образом оказывает воздействие на развитие демографических процессов в национальных экономиках.

Динамика интенсивности приобретения объектов жилой недвижимости физическими лицами как на первичном, так и на вторичном рынке жилья приведена на рисунке 1.



Рис. 1. Интенсивность покупок жилой недвижимости в мировой экономике в целом, % к 2010 г. (в сопоставимых ценах)

Как показано на рисунке 1, для периода 2010-2014 гг. был характерен достаточно интенсивный рост объемов приобретения жилой недвижимости физическими лицами (на 14,0 процентных пункта в реальном исчислении, что существенно для рассматриваемого нами инерционного вида потребительского рынка). Такого рода значительное увеличение было следствием восстановления потребительского спроса на жилищную недвижимость, в существенной мере сократившегося в результате мирового финансово-экономического кризиса 2007-2010 гг.

В период 2017-2021 гг. имел место новый ускоренно возрастающий тренд объемов потребления объектов жилой недвижимости в мировой экономике. При этом, в отличие от рынка потребительских товаров повседневного спроса, объем покупок физическими лицами на рынке жилой недвижимости возрос даже пери-

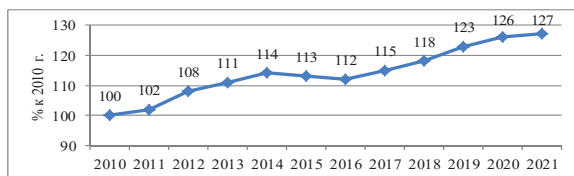

од пандемийного кризиса. Основной причиной такого рода роста, как отмечают, в частности, Дж. Кен и А. Михаэль, явилось то, что приобретение объектов жилой недвижимости рассматривалось в период кризисной неопределенности значительной частью домашних хозяйств развитых государств мировой экономики в качестве более эффективного инструмента сохранения и приумножения сбережений по сравнению с банковскими вкладами или инвестициями в ценные бумаги.

В ряде случаев для активизации потребительского выбора на рынке жилой недвижимости используются не ипотечные, а традиционные кредиты: например, заемщик берет годовой кредит под неопределенные цели, гасит им часть задолженности перед застройщиком, далее пролонгирует указанный кредит, и так значительное количество раз. Подобная ситуация может иметь место в том случае, если сложившиеся на национальном или региональном финансово-кредитном рынках условия ипотечного кредитования не являются предпочтительными для конкретного потенциального заемщика.

По нашему мнению, для современной экономической системы РФ наиболее потенциально предпочтительными являются отдельные элементы либерально-страховой, кластерной моделей развития потребительского выбора в сфере жилой недвижимости, а также модели диверсифицированной государственной поддержки программ жилищного строительства. В работе рассмотрены вопросы использования отдельных элементов позитивного зарубежного опыта организации потребительского выбора в сфере покупок и последующего использования жилой недвижимости в рамках отечественной социально-экономической системы.

Механизмы потребительского выбора, в т.ч. в сфере жилой недвижимости, могут довольно значительно дифференцироваться в зависимости от стадии макроэкономического цикла в целом – периода экономического роста, стабильного развития, длительного кризиса или рецессии.

При этом следует отметить, что вопрос о сочетании рациональных механизмов потребительского выбора в сфере жилой недвижимости и различных типов макроэкономических кризисов – наиболее деструктивной и длительной формы проявления финансово-экономической неопределенности – недостаточно системно проработан в специальной литературе. Во исполнение указанного теоретического пробела нами выделены основные направления такого рода наиболее предпочтительного соответствия (таблица 1).

*Таблица 1*

Особенности формирования механизмов потребительского выбора на рынке жилой недвижимости в ситуации неопределенности, обусловленной различными видами экономических кризисов

Виды кризисов	Основные направления формирования механизмов потребительского выбора на рынке жилой недвижимости
1. Трансформационный кризис	Ориентация на сохранение и обеспечение максимальной юридической и фактической защиты имеющейся жилой недвижимости. Сделки купли-продажи объектов недвижимости в подобных условиях хозяйствования являются достаточно рискованными, а институты риэлторских агентств и нотариата – низкоэффективными и нетранспарентными.
2. Кризис политических элит	Максимальная ориентация на неиспользование услуг застройщиков и иных субъектов рынка жилой недвижимости, аффилированных с элитами, находящимися в наиболее проигрышной политико-экономической ситуации.
3. Кризис финансовых рынков	Преимущественное использование собственных средств домохозяйств для финансирования механизма потребительского выбора. Минимизация использования для этих целей ресурсов, ранее инвестированных в корпоративные ценные бумаги.

Виды кризисов	Основные направления формирования механизмов потребительского выбора на рынке жилой недвижимости
4. Структурно-экономический кризис	Исследование строительных компаний в части их возможной интеграции с кризисными отраслями экономики (например, промышленностью строительных материалов, инфраструктурными отраслями экономики) с целью рациональной оценки рисков инвестирования в объекты жилой недвижимости в условиях структурного кризиса.
5. Кризис перепроизводства	Обеспечение активных инвестиций в объекты жилой недвижимости, в т.ч. с относительно высокой стоимостью текущего использования (услугами ЖКХ и т.п.).
6. Кризис недопроизводства (дефицитной экономики)	Ориентация на нерыночные механизмы получения жилой недвижимости, например институт очереди на квартиры, существовавший в директивно-плановой экономике социализма.
7. Послевоенный кризис	Преимущественная ориентация на получение жилой недвижимости в рамках государственных и муниципальных программ послевоенного восстановления социальной сферы.
8. Валютный кризис	Преимущественная ориентация на использование долгосрочных ипотечных механизмов относительно чистых прямых покупок объектов жилой недвижимости на отраслевом рынке.
9. Пандемный кризис	Ориентация на использование инвестиций в приобретение объектов жилой недвижимости, как альтернативного и одного из наиболее потенциально эффективных методов сохранения сбережений физических лиц.
10. Санкционный кризис	Преимущественная ориентация на использование услуг застройщиков, в максимальной степени ориентированных на использование в строительном процессе материалов, оборудования и т.п. отечественного производства. Минимизация использования заемных средств (кроме ипотеки) для софинансирования механизма потребительского выбора на рынке жилой недвижимости ввиду традиционно высокой волатильности национального кредитного рынка в период интенсивных санкционных ограничений.

Следует отметить, что некоторые современные кризисы носят комплексный характер, что обуславливает использование в их рамках нескольких из представленных в таблице 1 рациональных механизмов потребительского выбора в сфере жилой недвижимости. Так, например мировой финансово-экономический кризис 2007-2010 гг. включал в себя элементы кризиса финансовых рынков и структурного экономического кризиса; современный (2022 г.) кризис экономики РФ, по нашему мнению, можно рассматривать как пандемийно-санкционный (несмотря на значительное улучшение санитарно-эпидемиологической ситуации, начиная с весны 2022 г., которое, впрочем, может носить и характер краткосрочного благоприятного тренда перед новым возможным интенсивным ростом заболеваемости ковид 19).

### Литература

1. Приходько М.А. Информационный потенциал распределенной системы обработки информации / М.А. Приходько // Горный информационно-аналитический бюллетень. – 2013. – Отдельный выпуск № 5. – С. 147.
2. Dearstynе В. E-Business, E-Government & Information Proficiency // Information Management Journal. – 2001. – Vol. 35. – № 4. – P. 20.

3. *Кастельс М.* Информационная эпоха: экономика, общество и культура. – М.: ГУ ВШЭ, 2000. – С. 168.
4. *Ланкастер К.* Перемены и новаторство в технологии потребления // Теория потребительского поведения и спроса. Вехи экономической мысли / Под ред. В.М. Гальперина. – СПб.: Экономическая школа, 1999. – Т. 1. – С. 326–336.
5. *Орлов И.Ю.* Направления развития программно-целевого управления региональной экономикой (на примере Республики Татарстан) // Казанский социально-гуманитарный вестник. – 2016. – № 3 (20). – С. 53–58.
6. *Шмарин А.А.* Институциональные взаимосвязи в системе государственно-частного партнерства в обеспечении качества транспортных услуг / А.А. Шмарин, Ф.С. Абдулганиев // Казанский экономический вестник. – 2022. – № 1. – С. 34–36.
7. *Heckman J.J.* Longitudinal Analysis of Labor Market Data. Cambridge, 1985. – 410 p.
8. *McFadden D.* Conditional Logit Analysis of Qualitative Choice Behavior. / ed. by P. Zarembka. – New York, 1974. – P. 105–142.
9. *Нестерова О.А.* Развитие институтов, определяющих инновационное поведение в экономике / О.А. Нестерова, Л.Н. Сафуллин // Бизнес-структуры в условиях трансформации экономики: проблемы и перспективы развития / под ред. М.Х. Рабаданова, Р.А. Амирова, Г.У. Магомедбекова. – Махачкала: АЛЕФ, 2022.
10. *Бадртдинов Н.Н.* Факторный анализ особенностей формирования потребительского спроса в современной экономике/ Н.Н. Бадртдинов // Горизонты экономики. – 2013. – № 6 (11). – С. 44–46.
11. *Кручинина М.Ю.* Описание базовых топологий с помощью графов в целях построения нотации компьютерных сетей // Кибернетика и программирование. – 2014. – № 2. – С. 32–41.

## **ОЦЕНКА СЕРВИСА АЛКОГОЛЬНЫХ МАГАЗИНОВ В СОВРЕМЕННЫХ УСЛОВИЯХ**

**Зоиров Равшанбек Урин Угли,  
Ахматкулов Тимур Махмудович,  
Акбаров Шохрух Дильшодович,  
Аксёнов Спартак Александрович**

*Казанский (Приволжский) федеральный университет, Казань, Россия*

*Аннотация.* В магазинах, реализующих алкогольную продукцию, сохраняется высокий спрос на нее, несмотря на негативное воздействие товара на состояние человека. Государством принят ряд мер для ограничения данной сферы бизнеса. Однако количество подобных магазинов продолжает расти. Для того, чтобы сохранить высокий спрос, магазины конкурируют по таким критериям, как качество товара, сервис и т. д.

*Ключевые слова:* сервис, менеджмент, продуктивность, алкомаркеты.

Продажа алкогольной продукции вносит большую часть дохода в бюджеты многих стран, в России эта доля достигает 3,3 %. Однако проблемы функционирования алкогольного рынка и государственного регулирования производства определяют различные сложности для такого рода бизнеса и продвижения подобной продукции свободным образом.

Основной способ пополнения государственного бюджета происходит за счет акцизов. В период с 2010 по 2021 год акциз на водку увеличился со 191 рубля до 523 рублей за литр безводного спирта. Это увеличение стоимости государством обосновывалось уменьшением доступности алкоголя для населения и одновре-

менным поддержанием бюджета в лучшую сторону. В свою очередь, это спровоцировало сокращение производства на 22 %.

По многим причинам государство вмешивается и устанавливает свои правила на продажу, продвижение и распределение доходов от реализации алкоголя. Основная причина заключается в негативном воздействии алкоголя на здоровье человека. Наиболее серьезные попытки ограничения алкоголя были предприняты в XX веке. В 1914 году Николаем II был принят «сухой закон». Изначально законопроект был воспринят положительно, однако со временем вызвал недовольство населения. К 1917 году оно достигло максимума, в скором времени закон ослабили и вовсе отменили. Повторная попытка была при М.С. Горбачеве в 1985 году. Были приняты Постановление ЦК КПСС «О мерах по преодолению пьянства и алкоголизма», Постановление Совмина СССР № 410 «О мерах по преодолению пьянства и алкоголизма, искоренению самогонварения» и Указ Президиума Верховного совета СССР «Об усилении борьбы с пьянством и алкоголизмом, искоренения самогонварения». Политическим лозунгом страны стал призыв «Трезвость – норма жизни». В 2015 году Горбачев признался, что меры были приняты некорректно. Борьба с алкоголизмом – это долгосрочная задача, искоренить продажу алкоголя в краткосрочный период без негативного воздействия на экономику невозможно.

Процесс правового регулирования спирта и алкогольной продукции регламентируется посредством системы нормативно-правовых актов, ключевым из которых является Федеральный закон от 22.11.1995 г. № 171-ФЗ «О государственном регулировании производства и оборота этилового спирта, алкогольной и спиртосодержащей продукции». Положения данного закона конкретизируются множеством подзаконных нормативно-правовых актов, в частности приказами и инструкциями уполномоченных органов, в которых разъясняются и уточняются нормы закона [1].

В производстве и торговле алкогольной продукцией существуют следующие особенности правового регулирования оборота алкогольной продукции в РФ:

1. Лицензионный контроль. Надзорные органы имеют право проверять, утверждать и лишать лицензии коммерческих организаций.

2. Государственный контроль. Соответствующие надзорные органы контролируют совершение операций субъектами алкогольного рынка и выносят соответствующие наказания за нарушения.

3. Общественный контроль. В 2014 г. были приняты законы, нормы которых направлены на совершенствование процесса регулирования отношений в сфере оборота и производства спиртосодержащей, алкогольной продукции и этилового спирта.

1 июня 2015 года вступил в силу Федеральный закон от 31 декабря 2014 г. № 490-ФЗ. Законопроекты направлены на решение вопросов лицензирования для розничной продажи алкогольной продукции в случае оказания услуг общественного питания, ввода ограничений перемещения, ужесточения ответственности относительно незаконных хранения и продажи, установления ответственности в случае дистанционной розничной продажи алкогольной продукции, медицинско-го спирта и спиртосодержащих лекарственных средств.

30 июня 2015 года вступил в силу Федеральный закон от 29.06.2015 № 182-ФЗ «О внесении изменений в Федеральный закон «О государственном регулировании производства и оборота этилового спирта, алкогольной и спиртосодержащей продукции и об ограничении потребления (распития) алкогольной продукции».

Несмотря на ограничения, рынок алкогольной продукции процветает. Зависит это от особенности рынка. На алкогольные продукты не устанавливают налоги, как это происходит с другими продуктами. В регулирующих документах прописаны только минимальные розничные цены для повышения доступности

алкоголя. В такой ситуации владелец может устанавливать свою наценку. Отсюда и прибыльность алкогольного бизнеса, ведь средняя наценка на алкогольную продукцию составляет 40 % при большом спросе [4].

Однако это не объясняет, почему магазины алкогольной продукции имеют высокий спрос. Аналогичные товары размещены и на полках розничных магазинов. В данном контексте важное значение приобретают следующие особенности алкомаркетов:

1. Гарантия качества. Алкогольные магазины имеют больше доверия со стороны покупателей относительно качества продукции.

2. Широкий ассортимент продукции. Розничные магазины направлены на продажу большого сегмента товаров с небольшим ассортиментом. В алкомаркетах продаются ограниченные сегменты продукции с широким сегментом.

3. Возможность проконсультироваться у специалиста. Этот пункт связан с предыдущим. Благодаря этому персонал алкогольного магазина осведомлен об ассортименте, может рассказать подробнее про продукцию и посоветовать что-то в соответствии с пожеланиями клиента.

Дополнительно можно выделить следующие критерии алкогольных магазинов:

1) чистота в магазине. Соблюдение санитарных условий является важным требованием к продовольственным магазинам. Данное требование относится к алкомаркетам и, по статистике, показывает положительную тенденцию в этой сфере;

2) комфортные условия для покупателей. Подобное требование включает в себя близкое расположение к клиентам, оснащённость светом, водой и техникой для правильного хранения продукции;

3) удобная оплата. У покупателей есть возможность заплатить за товар как наличными средствами, так и электронной картой. При желании оплату можно провести смешанным способом;

4) открытость персонала. Кадры хорошо проинформированы о характеристиках продукции, однако этого недостаточно. Продавцы должны быть открыты и отзывчивы по отношению к клиенту;

5) наличие снеков и закусок. Алкогольные магазины специализируются не только на напитках. Дополнительно к ним покупатели приобретают закуски. Наличие широкого выбора – важный критерий для алкомаркета;

6) безопасность магазина. Алкоголь имеет свойство затуманивать сознание. В этой сфере важно внимательно относиться к клиентам, которые приходят в таком состоянии. В случае, если ситуация выходит из-под контроля, должна быть возможность вызвать группу быстрого реагирования.

Сравним два главных критерия: качество продукции и работу персонала (таблица 1).

Сервис – это важная ячейка в работе магазина. Под сервисом в данной работе мы подразумеваем реализуемую персоналом совокупность мероприятий, направленных на обслуживание потенциальных клиентов и создание для них всевозможных удобств. Профессионализм работников магазина положительно влияет на наращивание благосостояния собственника, что и является главной задачей. Как писал Гарри Дж. Фридмана, компании, предлагающие клиентам хороший сервис, не только остаются в бизнесе, но и в большинстве случаев процветают [5].

По нашему мнению, наиболее эффективной системой работы сотрудников можно считать магазины Японии. В этой стране негласно существует культ любви к работе. Каждый продавец магазина полностью вкладывается в клиента, старается в полной мере удовлетворить его запросы. В результате клиент чувствует заинтересованность в помощи, открывается сотрудник и покупает товары. Использование аналогичной системы в российских алкогольных магазинах увеличит продуктивность сотрудников и покупательский спрос.

Сравнение влияния критериев на результаты алкогольных магазинов [2]

Качество продукции	Работа персонала
<ul style="list-style-type: none"> <li>– увеличивает покупательский спрос;</li> <li>– влияет на принятие положительного решения о второй покупке;</li> <li>– способствует росту деловой репутации компании.</li> </ul>	<ul style="list-style-type: none"> <li>– вызывают доверие к магазину;</li> <li>– влияют на принятие положительного решения о покупке;</li> <li>– способствуют покупке дополнительных товаров, основываясь на запросах клиента;</li> <li>– сохраняют благоприятное состояние магазина.</li> </ul>

Исходя из вышесказанного, мы выделили еще один критерий оценки алкогольных магазинов: степень удовлетворенности клиентов сервисом магазина. Относительно этого критерия анализируются следующие вопросы: «Были ли выполнены запросы клиента в полной мере?», «Клиент остался довольным? Имеет ли он желание посетить магазин повторно?».

Таким образом, алкогольные магазины занимают значительную статью в доходах государственного бюджета страны. Однако из-за негативного явления алкоголя есть необходимость в его ограничении. Несмотря на это, бизнес продолжает процветать. Важной причиной востребованности подобных магазинов является высокое качество товаров и квалифицированность персонала. Мы считаем, что правильный сервис влияет на уровень доверия покупателей и на принятие положительного решения о покупке товара. Наиболее яркий пример эффективной работы сотрудников можно встретить в Японии. Если перенять их опыт, доходность магазина будет повышена.

#### Литература

1. Федеральный закон «О государственном регулировании производства и оборота этилового спирта, алкогольной и спиртосодержащей продукции и об ограничении (распития) алкогольной продукции» от 22.11.1995 № 171-ФЗ (Последняя редакция) // Справочно-правовая система «КонсультантПлюс». – URL: [https://www.consultant.ru/document/cons\\_doc\\_LAW\\_8368/](https://www.consultant.ru/document/cons_doc_LAW_8368/)
2. Место и роль персонала в обеспечении требований к качеству продукции. – URL: <https://studopedia.ru/>
3. *Валевич Р.П.* Экономика торгового предприятия: учеб. пособие / Р.П. Валевич, Г.А. Давыдова. – Мн., 2019. – 399 с.
4. Анализ рынка алкомаркетов в России. – URL: <https://club.cnews.ru/>.
5. Нет, спасибо, я просто смотрю. Как посетителя превратить в покупателя. – URL: <https://www.livelib.ru/book/250205/>

### ЭВОЛЮЦИЯ СУЩНОСТИ МАРКЕТИНГА И ПРОБЛЕМАТИКА НЕЙРОМАРКЕТИНГОВЫХ ИССЛЕДОВАНИЙ

**Иванов Владислав Альбертович**

*Казанский (Приволжский) федеральный университет, Казань, Россия*

*Аннотация.* В статье рассмотрены разные подходы к определению понятия маркетинга, нейромаркетинговые технологии и выводы о поведении потребителей, полученные при их помощи, а также манипуляции, построенные на основе результатов нейромаркетинговых исследований.

*Ключевые слова:* маркетинг, нейромаркетинговые технологии, достижения и опасности нейромаркетинга, безопасность интересов потребителя, поведенческие манипуляции.

Несмотря на то, что концепция «маркетинга» при всей её повсеместности в большинстве своём знакома почти любому современному человеку, стоит отметить, что на данный момент не существует исчерпывающего определения данного понятия. Обозначенный факт связан с противоречивым отношением к маркетингу уже на стадиях его появления и становления, и, соответственно, с наличием бесчисленных точек зрения на его счёт.

Вообще, одним из первых на тему маркетинга заговорил известнейший представитель течения классической политической экономии, Адам Смит, отметив в своей работе под названием «Исследование о природе и причинах богатства народов» все главные составляющие этой категории.

Во-первых, он указал на то, что для достижения целей своего существования организация обязана предвидеть потребности и желания потенциальных потребителей и стараться удовлетворять их более эффективно, чем это сделали бы её конкуренты.

Во-вторых, отметив центральное место желаний и потребностей покупателей в сфере рыночных взаимодействий, он сформулировал ряд таких необходимых терминов, как: «Нужда», «Потребность», «Спрос» и прочие, чётко разграничив их определения между собой. Как пример, «нуждой» в данном случае называется чувство ощущаемой человеком нехватки чего-либо необходимого для безопасной, здоровой и стабильной жизни. А «потребностью» – желание, не обязательно связанное с выживанием как таковым, но сформированное под влиянием культуры, окружения и личностных особенностей индивида [1, с. 12].

Адам Смит ко всему прочему в своей работе затронул базовые принципы так называемых «маркетинговых исследований», то есть действий, проводимых с целью разработки или улучшения продукта, связанных с выявлением неудовлетворённых потребностей, оставшихся у потребителей. А также он коснулся идеи «сегментации рынка» (процесса дифференциации потенциальных покупателей товара на различные группы в зависимости от того или иного признака, будь то: доход, пол, возраст, мотивация приобретения, «персона», – если мы говорим про наше время, – и так далее) [1, с.248-251].

Вот только, делая в своей работе акцент на важности спроса потребителя, классик почти не осветил идею, что часто и предложение способно порождать спрос. К слову, это один из главных законов современного рынка, а также своего рода «аксиома», в основе которой и лежит идея «нейромаркетинга», о которой и пойдёт речь дальше.

Таким образом, на заре своего появления «маркетинг» считался процессом, направленным исключительно на удовлетворение потребностей и желаний потребителей (людей и организаций) путём обеспечения свободного конкурентного обмена товарами и услугами, представляющими ценность для покупателя, испытывающего потребность или же нужду в их приобретении. Сейчас же определение этого понятия не ограничивается вопросом клиентоориентированности, хотя это, безусловно, важно, и содержит в себе аспекты: ценообразования, реализации, продвижения, улучшения и даже рекламы товара. Более того, особую роль стала играть «обратная связь».

Так, в 2017 году Американская ассоциация маркетинга (АМА) утвердила следующее толкование представленного термина: «Маркетинг – это деятельность, а также набор институтов и процессов по созданию, сообщению, доставке и обмену предложениями, имеющими ценность для покупателей, клиентов, партнёров и общества в целом». Исходя из этого, нетрудно заметить, что в основе «скелета» идеи современного маркетинга лежат стадии движения общественного продукта, являющиеся необходимыми составляющими любой экономической деятельности.



Если же подойти с более практической стороны вопроса и обратиться к афоризму известного экономиста Филипа Котлера, то можно будет понять, какие вообще задачи ставит перед собой маркетинг. Котлер отметил, что маркетинг – это всего-навсего извлечение прибыли из удовлетворения какой-либо потребности потребителя. Его целью является привлечение новых клиентов через обещание высшей потребительской ценности и сохранение уже существующих покупателей с помощью постоянного удовлетворения их меняющихся запросов. Таким образом, с точки зрения образного, философского подхода маркетинг может быть представлен в виде некоего «маяка», привлекающего «корабли» – продажи [2, с. 17; 79-80].

Безусловно, вопросы, задачи и проблемы, которые решает маркетинг, не ограничиваются теми, что представлены выше. Они без преувеличения неисчислимы. Анализ и оценка нужд реальных и потенциальных потребителей, исследование и прогнозирование изменения рынков, планирование цен, реализация товарной политики, формирование стратегий поведения, повышение эффективности работы фирм, объяснение выгод покупки, – всё это лишь малая их часть.

Каждый маркетолог в своей работе должен задаваться вопросом: «Понравится ли это покупателем? И если нет, то почему, и как это исправить?». А в самом сердце хранить совершенно утопическую миссию: «Как продать что угодно и кому угодно?..»

Исходя из этого, не будет ошибкой сказать, что маркетинг – это в первую очередь категория экономическая, если не статистическая, а уже после – коррелирующая с принципами дизайна, философии и психологии. В отличие, к примеру, от «нейромаркетинга».

На рубеже 20-21 веков произошло качественное изменение: маркетинг вышел за границы экономической науки и коснулся науки поведенческой. В это же время мир шагнул в эпоху «цифрового общества», а сектор услуг для многих стран стал довлеющим. Нас стали окружать бесчисленные яркие, заманчивые вывески, магазины и даже улицы наполнились приятными ароматами и мелодиями, «акции и скидки» стали общеупотребительными, – в общем, родился нейромаркетинг.

В широком смысле он представляет собой всё то же искусство продавать больше и эффективнее, удовлетворяя запросы покупателей. Вот только техники и технологии у него исключительно психофизиологической направленности. Исследователи, работающие в этой области, применяют методики, которые наблюдают за активностью мозга и биометрией (например, за частотой сердечных сокращений, морганием глаз, реакцией кожи и мышц и многое другое), чтобы определить, как люди физиологически реагируют на маркетинговые сообщения и стимулы. Указанная эмпирическая составляющая – это в принципе и есть главная черта нейромаркетинга.

Его технологии ориентированы на сбор и анализ бессознательных реакций. И, как ни удивительно, базируются на основе инструментов, многократно проверенных в других областях. Например, с помощью электроэнцефалограммы (ЭЭГ), фиксирующей закономерности мозговой активности и применяемой в обнаружении болезни Альцгеймера, можно определить эмоциональную реакцию на ту или иную рекламу или же продукт. Интерес человека, к примеру, к оформлению веб-страницы тоже можно уловить по очень быстрому расширению зрачков и перемещению глаз в сторону элемента, его вызвавшего. Для этого нейромаркетологи, как правило, используют множество экшн-камер, захватывающих даже самые мелкие движения респондента-испытуемого. Кстати, одними из первых в анализе бессознательных реакций применялись специальные маски, покрытые мириадами датчиков, фиксирующих все тончайшие изменения в мимике человека. Стоит отметить, что именно такие маски использовались актёрами фильмов 2000-х для отработки конкретных эмоций под определённый сюжетный момент [3, с. 18-21; 46-52].

И уже на этом этапе вполне можно понять, почему нейромаркетинг так яростно критикуют.

Во-первых, его исследования слишком дорогие и трудозатратные, доступные в большинстве своём лишь компаниям на уровне транснациональных. То есть организациям, близким по характеру к монопольным. Из-за этого получаемые результаты могут быть предвзятыми в пользу обозначенных бизнесов.

Во-вторых, нейромаркетинг создаёт фундамент для манипуляций поведением. И в худшей форме подобные манипуляции могут обернуться так называемыми «маркетинговыми уловками», довольно злостными по отношению к среднестатистическому потребителю. К ним относят создание компаниями искусственного дефицита на товар, обозначенный ими же как «эсклюзивный». Или формирование у потенциального потребителя чувства неполноценности и навязывание стандартов.

Как пример, компания заявляет, что все профессионалы в такой-то сфере уже давно пользуются её продуктом и получают от этого удовольствие, подразумевая в этой фразе вопрос: «а почему же именно вы ещё не с нами?»; или что в современном мире каждый состоятельный человек обязан сделать себе пресловутые «винирь», чтобы постоянно сверкать ослепительной белой улыбкой и прочее-прочее. В-третьих, на данном уровне развития науки мы всё ещё слишком мало знаем о процессах, происходящих в головном мозге человека. Поэтому можно с уверенностью сказать, что не существует полностью надёжного способа связать маркетинговые стимулы с появляющимися эмоциями. И наконец, в-четвёртых, результаты, полученные в лабораторной среде, нередко отличны от тех, которые достигаются в «реальных» условиях [3, с. 56].

При этом самым большим преимуществом нейромаркетинга можно назвать то, что он не полагается на традиционные методы маркетинга, такие как опросы или интервью, к примеру. А отслеживает чистую эмоциональную реакцию потребителей, не акцентируя внимание на соответствии их не всегда правдивых слов действиям. Из-за этого он считается довольно объективным. Более того, с помощью применения обозначенных выше технологий исследователи вывели и доказали ряд чуть ли не фундаментальных законов в области механизмов поведения и психологии.

К ним относят такие положения, как: 1) «Эмоции приводят к предубеждениям и подсознательному принятию решений»; 2) «Изображения знаменитостей, детей и милых животных почти универсальны для рекламы любого повседневного продукта»; 3) «Цены с круглыми числами обрабатываются мозгом легче, но суммы, оканчивающиеся на 5 или 9, воспринимаются как в разы более выгодная сделка»; 4) «Определённые цвета вызывают определённые эмоциональные реакции» и многие другие [4].

Ко всему прочему, нейромаркетинг неразрывно связан с вопросом удобства. Ведь, исходя из полученных на основе наших реакций результатов, исследователи в этой сфере почти всегда точно понимают, что именно хочет получить потребитель. Даже если сам потребитель этого не осознаёт. Цвет, форма, дизайн, ассоциации и ощущения – грамотный маркетинг способен довести эти категории почти до абсолюта, желанного подавляющим большинством.

Подводя итоги, стоит отметить, что маркетинг в нашем обществе стал чем-то настолько обыденным и популярным, что нередко мы даже не замечаем его проявлений. И это может привести к целому ряду негативных последствий, ведь если цели компаний, занимающихся нейро-исследованиями, не совпадают с целями потенциальных покупателей их товара, результаты этих исследований вполне могут быть использованы во вред последним, неосознанно столкнувшимся с поведенческими манипуляциями. И вред этот может быть как экономического характера, так и моральным или иного рода. Поэтому не нужно забывать, что главной целью

маркетинга является в первую очередь приумножение продаж для организаций, его активно использующих, а уже после – улучшение форм и способов удовлетворения запросов потребителей.

### Литература

1. Смит А. Исследование о природе и причинах богатства народов / А. Смит. – М.: АСТ, 2017. – С. 11–20, 248–251.
2. Котлер Ф. Основы маркетинга / Ф. Котлер. – М.: Прогресс, 1991. – С. 15–20, 79–80.
3. Льюис Д. Нейромаркетинг в действии. Как проникнуть в мозг покупателя / Д. Льюис. – М.: Манн, Иванов и Фербер, 2015. – С. 18–21, 46–52, 56–67.
4. Открытый образовательный ресурс «Marketsplash». – URL: <https://marketsplash.com/neuromarketing/> (дата обращения: 29.10.2022).

## КАЧЕСТВО СЕРВИСА В МАГАЗИНАХ БЫТОВОЙ ТЕХНИКИ

**Иванова Виктория Александровна,  
Мустафина Лиана Алмазовна,  
Шамсутдинова Айгуль Ринатовна,  
Яруллина Диана Андреевна**

*Казанский (Приволжский) федеральный университет, Казань, Россия*

*Аннотация.* В данной работе была рассмотрена организация сервисного обслуживания в компании «Эльдорадо», а также проведен анализ критериев оценки сервиса с помощью матрицы попарных сравнений.

*Ключевые слова:* сервис, качество услуг, бытовая техника, продажи, стандарты обслуживания.

На сегодняшний день сервисная деятельность охватывает значительную сферу общественных отношений. Она основана на организации процесса обслуживания, его оптимизации с точки зрения удобства для потребителя. Качество предоставляемых услуг является для клиентов одним из наиболее важных факторов привлекательности и потребительского выбора. А оптимальное соотношение цены и качества сервисного обслуживания на предприятии служит основой для формирования постоянного спроса, и, следовательно, обеспечивает прибыль и стабильное положение предприятия на рынке услуг.

Отечественные авторы подчёркивают специфику сервиса по различным характеристикам.

Удальцова М. В. рассматривает особенности сферы услуг. По её мнению, качественный сервис необходим любому предприятию, но не каждая компания понимает, что важно уделять внимание и его нематериальным составляющим. Она сравнивает качественный сервис с первоклассным форвардом, ведь когда он выходит на поле, остальные игроки начинают играть лучше и выигрывает вся команда [1].

Орлова А. О. описывает структуру сервиса в крупных компаниях и отмечает то, что высокий трафик и вовлеченность посетителей является результатом хорошего обслуживания. Также автор замечает, что на сегодняшний день техническое обеспечение не всегда играет важную роль в компаниях. В наше время именно качественный клиентоориентированный сервис выходит на передний план [2]. Ю.М. Онисковец считает, что роль сервиса в работе предприятий настолько значима для покупателя, что становится одним из основных факторов при выборе магазина для приобретения услуг и товаров. Чем выше уровень и культура обслуживания предприятий, тем больше клиентов они смогут привлечь [3].

А. А. Козьмина утверждает, что с развитием общества и ростом производительных сил происходит развитие и в сфере услуг. Для того чтобы эффективно функционировать в условиях рынка, предприятия сферы сервиса постоянно совершенствуют формы и методы обслуживания клиентов, расширяют спектр предоставляемых услуг, повышают качество обслуживания [4].

Ю. О. Бочарова и А. Ю. Устюжина отмечают необходимость создания системы управления сервисом в организации в целях повышения качества услуг и качества обслуживания клиентов [5]. Главным инструментом контроля соблюдения стандартов сервиса и качества работы персонала является хорошо организованная обратная связь с клиентом [6].

Таким образом, сервисное обслуживание, по сути, сопровождает любую деятельность предприятия и оказывает большое влияние на его конкурентоспособность. Качественный сервис заставляет клиентов чаще приходить и больше покупать, поэтому необходимо разрабатывать мероприятия по организации и развитию сервиса в компании.

Для того чтобы на практике убедиться в необходимости качественного сервиса, рассмотрим организацию сервисного обслуживания в компании «Эльдорадо».

Основная услуга, которую оказывает компания «Эльдорадо», – продажа электроники и бытовой техники клиентам. Данную услугу можно разбить на операции по стадиям сервиса.

Операции в рамках предпродажного сервиса в «Эльдорадо» включают консультацию продавца и приём предварительных заказов, а также информирование клиентов. В процессе совершения данных операций потребители сталкиваются с такими проблемами, как некачественный осмотр товара перед продажей, пассивность консультантов. Часть покупателей жалуется на некомпетентность персонала «Эльдорадо», некачественное обслуживание и халатное отношение работников. Нет заинтересованности в продаже товаров, нет знания ассортимента. Для решения данных проблем можно предложить: материальное стимулирование сотрудников, проведение тренингов, обучение персонала.

Однако коммуникации магазина «Эльдорадо» развиты достаточно хорошо и включают рекламу в СМИ, связи с общественностью и т.д. Есть чат компании в Telegram и мобильное приложение, где покупатели 24/7 могут получать ответы на волнующие вопросы.

Сервис во время продажи представлен операциями по упаковке товаров, а также возможностью купить товар в рассрочку и в кредит. В «Эльдорадо» нет нежелательных перепадов, которые могут стать неприятным сюрпризом, а также удобный сервис и быстрые решения по выдаче кредита на покупку товара.

Послепродажный сервис составляют такие операции, как настройка и подготовка устройств к эксплуатации, удобная и недорогая доставка товара, экспресс-доставка, возможность обменять или вернуть товар, гарантийное обслуживание и добровольное страхование. Основной проблемой в процессе послепродажного сервиса является некачественное гарантийное обслуживание, а именно экспресс-страховка.

Рассмотрев процесс предоставления услуги продажи в «Эльдорадо», можно констатировать то, что сервис компании недостаточно развит, он имеет проблемы, которые необходимо решить для привлечения большего количества клиентов и повышения уровня конкурентоспособности.

Далее был проведен анализ конкурентоспособности компании «Эльдорадо» с помощью матрицы попарных сравнений. На первом этапе определили критерии для оценки качества услуги по продаже электроники. Этими критериями являются удобство предоставления услуг, скорость предоставляемых услуг, доступность информации, профессионализм сотрудников, стоимость услуг, разнообразие услуг.

По матрице попарных сравнений критерии получили разные весовые характеристики (рисунок 1).



Рис. 1. Весовые характеристики критериев для оценки качества услуги по продаже электроники

На следующем этапе оценки предполагается определить уровень качества сервиса на предприятиях по продаже бытовой техники и электроники. Для анализа конкурентоспособности «Эльдорадо» были выбраны магазины «DNS» и «Ситилинк».

В ходе данного исследования выяснилось, что «Эльдорадо» является лидером по таким критериям, как: скорость предоставляемых услуг, профессионализм сотрудников, разнообразие услуг. Компания «DNS» лидирует в следующих критериях: удобство предоставления услуг и доступность информации. Первое место в единственном критерии – стоимость услуг, досталось фирме «Ситилинк».

Последним этапом анализа является оценка глобальных приоритетов (рисунок 2).

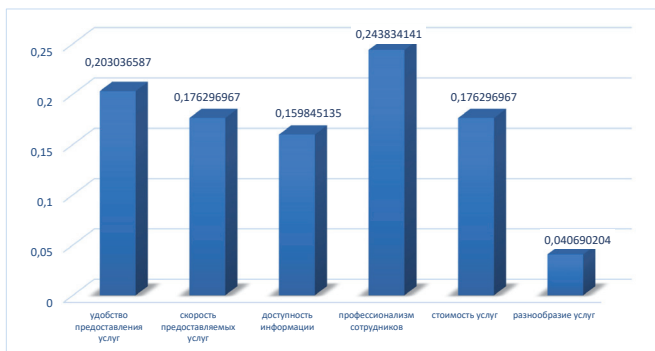

Рис. 2. Глобальная оценка приоритетов магазинов бытовой техники

Распределение в результате анализа произошло следующим образом: первое место – «DNS», второе место – «Эльдорадо», третье место – «Ситилинк».

Таким образом, сервисное обслуживание в компании «Эльдорадо» находится на недостаточном уровне. Матрица попарных сравнений позволяет сделать вывод о том, что наиболее конкурентоспособной компанией по продаже бытовой техники является компания «DNS». В процессе своей работы магазину «Эльдорадо» следует обратить внимание и постараться улучшить такие критерии как: стоимость услуг, удобство предоставления услуг, доступность информации.

Оценка сервиса в магазинах бытовой техники является важным направлением для развития бизнеса. Анализ и определение недостатков, выделение положительных сторон оказывают существенное влияние на качество предоставляемых услуг. При этом для получения адекватных предметных данных качество сервиса важно оценивать комплексно, с применением критериев оценки. Критериальная оценка сервиса задает ориентиры, в направлении которых компании, бизнесу необходимо и важно двигаться.

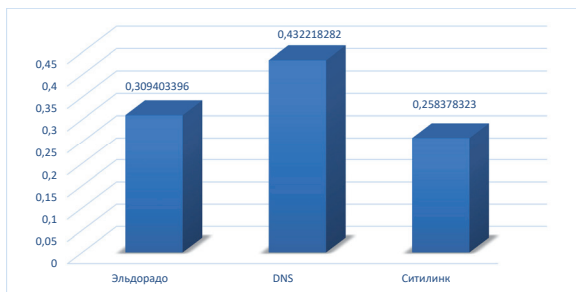
### Литература

1. *Удальцова М.В.* Сервис как ресурс конкурентного преимущества предприятия / М.В. Удальцова // Вестник НГУЭУ. – 2012. – № 4. – URL: <https://cyberleninka.ru/article/n/servis-kak-resurs-konkurentnogo-preimuschestva-predpriyatiya> (дата обращения: 12.10.2022).

2. *Орлова А.О.* Сервис в крупных компаниях / А.О. Орлова // Вестник ассоциации вузов туризма и сервиса. – 2020. – № 2-2. – URL: <https://cyberleninka.ru/article/n/servis-v-krupnyh-kompaniyah> (дата обращения: 12.10.2022).

3. *Онисковец Ю.М.* Сервис и обслуживание в коммерческих предприятиях / Ю.М. Онисковец // Инновационная экономика: перспективы развития и совершенствования. – 2019. – № 8 (42). – URL: <https://cyberleninka.ru/article/n/servis-i-obsluzhivanie-v-kommercheskih-predpriyatiyah> (дата обращения: 12.10.2022).

4. *Козьмина А.А.* Развитие сервиса на предприятиях потребительской кооперации / А.А. Козьмина // Научный журнал КубГАУ. – 2013. – № 87. – URL: <https://cyberleninka.ru/article/n/razvitie-servisa-na-predpriyatiyah-potrebitelskoy-kooperatsii> (дата обращения: 12.10.2022).

5. *Бочарова Ю.О.* Развитие логистического сервиса как фактор повышения конкурентоспособности организации / Ю.О. Бочарова // Социально-экономические явления и процессы. – 2013. – № 5 (051). – URL: <https://cyberleninka.ru/article/n/razvitie-logisticheskogo-servisa-kak-faktor-povysheniya-konkurentosposobnosti-organizatsii> (дата обращения: 12.10.2022).

6. *Устюжина А.Ю.* К вопросу о разработке стандартов сервиса современной организации / А.Ю. Устюжина // Теория и практика сервиса: экономика, социальная сфера, технологии. – 2011. – № 1 (7). – URL: <https://cyberleninka.ru/article/n/k-voprosu-o-razrabotke-standartov-servisa-sovremennoy-organizatsii> (дата обращения: 12.10.2022).

## КЛИЕНТСКИЙ СЕРВИС «OZON» НА ОСНОВЕ ИССЛЕДОВАНИЯ ПО МЕТОДУ ПОПАРНЫХ СРАВНЕНИЙ

**Нуриева Ильзида Алмазовна,  
Хисамова Алия Алмазовна,  
Хуан Цзюньи,**

**Чуракова Екатерина Дмитриевна**

*Казанский (Приволжский) федеральный университет, Казань, Россия*

*Аннотация.* Статья посвящена анализу клиентского сервиса OZON на основе метода попарных сравнений и выявления параметров его конкурентоспособности. На основании анализа отзывов покупателей в сети Интернет, а также личного опыта использования сервиса услуг маркетплейсов, нами были выделены 8 критериев качества: «Удобство интерфейса», «Качество доставки», «Графический дизайн», «Безопасность», «Техподдержка», «Удобство оплаты заказа», «Удобство возврата» и «Ассортимент». Именно по этим критериям мы проводили исследование. Кроме того, проведя анализ сервиса маркетплейсов при помощи литературных источни-

ков, мы заметили, что помимо цены и качества товаров, современный потребитель в том числе ценит качественный сервис, а именно принимает во внимание сроки и качество доставки, а также послепродажное обслуживание в виде процедуры возврата товара.

*Ключевые слова:* сервис, маркетплейс, электронная коммерция, качество клиентского сервиса.

На сегодняшний день рынок изменил свою ориентацию с интересов компаний на интересы потребителя. Организации стараются удовлетворить максимальное количество желаний клиентов, борясь за их расположение. Так, на сегодняшний день мало продавать просто качественную продукцию. Важно также предоставить возможность выбора продукции, место для ее приобретения, обеспечить быструю доставку без потери качества и другое. В связи с развитием интернет сервисов, рынок пришел к интернет-торговле как наиболее удобной форме осуществления сделок по купле-продаже товаров и услуг. А самыми крупными игроками являются маркетплейсы.

Маркетплейсы являются удобным средством для формирования товарного предложения. Сервисы, агрегирующие предложения поставщиков товаров или услуг на одной площадке, имеют, как правило, удобный интерфейс и юзабилити, предлагая поиск, помощь в выборе, разные способы оплаты.

Марченков А. считает, что распространение такой формы взаимодействия объяснимо, поскольку помимо широкого ассортимента товаров и услуг маркетплейс обеспечивает удобные условия покупки, предоставляя необходимые гарантии качества. Все это привлекательно для покупателя и послужит фактором дальнейшего роста для организации продаж в электронной среде [5]. Невозможно не согласиться с автором статьи. Безусловно, маркетплейс предоставляет потребителям больше возможностей и удобств.

Между маркетплейсами возрастает конкуренция, предложение постоянно улучшается, а вместе с ним растет требовательность потребителей. Согласно мнению эксперта в области работы с маркетплейсам CEO XWAY А. Ларина, покупатель стал ценить наиболее скоростную доставку. У него возросла требовательность к ассортименту и качеству товаров. Важную роль при выборе маркетплейса играет также удобство интерфейса и наличие акций на определенные группы товаров [1]. О том же свидетельствует исследование Data Insight, проведенное в ноябре 2021 года. Согласно результатам главными факторами выбора маркетплейса являются: уровень цен (72% опрошенных); удобство получения заказа (54%); скорость доставки (46%); качество товаров (46%); широта ассортимента (44%) [4].

Как видим, большинство критериев относятся к качеству клиентского сервиса. Следовательно, справедливо сделать вывод о том, что сервис – безусловно важная составляющая при выборе потребителями маркетплейса.

Об этом утверждает и генеральный директор компании «Бойлерная» Костенков С.: весь цивилизованный мир уже давно оценил важность качественного сервиса в конкурентной борьбе. Чтобы компания была стабильна, была конкурентоспособна и успешно развивалась, ей необходимо не только производить качественный продукт, но также вкладываться в клиентский сервис. Также Костенков С. утверждает, что высокий клиентоориентированный сервис возможен при следующих условиях:

- все бизнес-процессы построены с ориентацией на удобство, комфорт клиента, простоту и непродолжительность его обслуживания;
- в компании ведется систематическое изучение потребностей и предпочтений потребителей;



- компания стремится создавать большой выбор персональных предложений под каждый сегмент или группу потребителей;
- в компании неукоснительно соблюдаются основные принципы общения с клиентами – вежливость, внимание и стремление помочь;
- компания считает обратной связью с потребителями своей важнейшей и неукоснительной к исполнению задачей [2].

По мнению директора Центра развития компетенций в маркетинге Высшей школы бизнеса НИУ ВШЭ Татьяны Комиссаровой, в современном мире наблюдается тренд на масштабирование бизнеса и построение экосистемы. И это ведет к тому, что на рынке останутся несколько игроков, которые будут способны удовлетворить все потребности покупателей за счет своих сервисов [3]. Примером более удачного масштабирования является OZON. Далее в статье будут рассмотрены результаты анализа данной компании на основе матрицы попарных сравнений.

В качестве альтернатив для сравнения были выбраны «OZON», «Wildberries», «KazanExpress». Задача состояла не просто в выборе наилучшего маркетплейса среди представленных, но и в определении значимости отдельных параметров, оценивающих качество работы платформы.

Для оценки сервиса маркетплейса мы выбрали следующие показатели: 1 – удобство интерфейса (предполагающая понятные блоки, в которых легко ориентироваться, соответствие задаваемых запросов, функциональность приложения); 2 – качество доставки (время доставки, целостность товара, возможность отслеживания); 3 – графический дизайн (эстетичность цветовых сочетаний, темы приложения); 4 – безопасность (наличие\отсутствие проблем со входом, поддержка конфиденциальности личной информации потребителей); 5 – техподдержка (помощь со стороны маркетплейса в случае потери товара в пути, поддержка при оплате и другим вопросам при проблеме с заказом); 6 – удобство оплаты заказа (количество способов оплаты заказа); 7 – удобство возврата (наличие либо отсутствие оплаты возврата, возврат денежных средств за возвращенный товар); 8 – ассортимент (широта выбора товаров).

Ниже приведем оценку весомости каждого критерия с помощью метода анализа иерархий, вследствие чего определяется влияние каждого из них. Дальнейшая оценка производилась по всем альтернативам по каждому критерию и выведена общая оценка альтернатив, представленная на рисунке 1.



Рис. 1. Степень важности параметров оценки (критериев)

В исследовании были учтены мнения 3-х экспертов. Каждый эксперт сравнивал работу «OZON» с работой 2-х альтернатив по выше представленным критериям. Была использована следующая система оценки: 1 – критерии равны по значимости, 3 – критерий несколько лучше альтернативы, 5 – критерий заметно лучше альтернативы, 7 – критерий в большей степени лучше альтернативы, 9 – критерий в совершенной степени лучше альтернативы.

Таким образом, наиболее важными критериями в порядке убывания оказались критерий 4 (безопасность), 2 (качество доставки), 6 (удобство оплаты заказа), 8 (ассортимент). Результаты представлены также на рисунке 1.

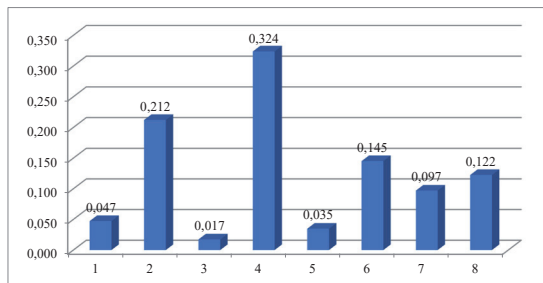

Рис. 2. Глобальные приоритеты альтернатив

В ходе рассмотрения локальных приоритетов альтернатив «OZON», «Wildberries» и «KazanExpress» по отношению к общим приоритетам по каждому из критериев качества, мы получили значения, представленные на рисунке 2. Ранжирование альтернатив выглядит следующим образом: 1 – «OZON», 2 – «Wildberries», 3 – «KazanExpress».

Следует сделать вывод о том, что OZON превосходит своих конкурентов по следующим 5-и критериям: удобство интерфейса, качество доставки, графический дизайн, удобство оплаты заказа, удобство возврата. Исходя из этого, справедливо утверждать, что клиентский сервис имеет важную роль в уровне конкурентоспособности предприятия. Именно поэтому оценивать уровень сервиса должны не только потребители. Если сами маркетплейсы будут отслеживать уровень клиентоориентированности и сервиса, а также оперативно реагировать на изменения в таких важных составляющих конкурентоспособности, это позволит им иметь конкурентное преимущество вне зависимости от ситуации на рынке в целом.

### Литература

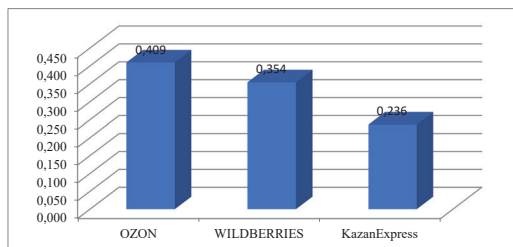
1. *Ларин А.* Как изменилось поведение клиентов маркетплейсов / А. Ларин // Инвест-Форсайт. – 2021. – URL: <https://www.if24.ru/kak-izmenilos-povedenie-klientov-marketplejsov/amp/> (дата обращения: 10.10.2022).
2. *Костенков С.* Сервис – одно из важнейших условий успешности бизнеса. Как построить? // Дзен – 2021. – URL: <https://dzen.ru/media/id/5d92f9b79515ee00b10b93ad/klientoorientirovannyi-servis--odno-iz-vajneishih-uslovii-uspeshnosti-biznesa-kak-postroi-61c3266ee453b9461fe224ce> (дата обращения: 12.10.2022).
3. *Комиссарова Т.* Новая жизнь маркетплейсов: на рынке останутся только крупные игроки, потребитель станет участником экосистемы // HSE daily. – 2022. – URL: <https://daily.hse.ru/post/592> (дата обращения: 09.10.2022).
4. Официальный сайт «Data Insight». – URL: <https://daily.hse.ru/post/592> (дата обращения: 14.10.2022).
5. *Марченков А.* Маркетплейсы как главный тренд электронной коммерции // CYBERLENINKA – 2019. – URL: <https://cyberleninka.ru/article/n/marketpleysy-kak-glavnyy-trend-elektronnoy-kommertsii> (дата обращения: 16.10.2022).

## EVENT-МАРКЕТИНГ В ДЕЯТЕЛЬНОСТИ СОВРЕМЕННЫХ ОРГАНИЗАЦИЙ

**Кузовкина Мария Андреевна**

*Казанский (Приволжский) федеральный университет. Казань, Россия*

*Аннотация.* На сегодняшний день активно растет понимание, что профессиональное исполнение тех или иных организационных функций увеличивает эффективность деятельности организаций. В связи с чем огромный интерес проявляется и к event-маркетингу. Существует общее понимание того, что организация различного рода событий в компании должна находиться в зоне ответственности специалистов по event-маркетингу. Это объясняется тем, что проведение таких мероприятий формирует образ компании в глазах потенциальных клиентов, их отношение к бренду в целом, а также оказывает влияние на уровень лояльности потребителей.

*Ключевые слова:* event-маркетинг, событийный маркетинг, маркетинговые коммуникации, показатели эффективности, конкурентные преимущества.

Под event-маркетингом понимается совокупность двух видов деятельности: продвижения бренда с помощью мероприятий и продвижения самих мероприятий непосредственно. Наравне с термином event-маркетинг часто используется словосочетание «событийный маркетинг». Event-маркетинг содержит в себе отдельные элементы каждого вида коммуникаций. Он становится своеобразным объединением всех традиционных и нетрадиционных методов продвижения. Тот факт, что маркетинг мероприятий стали относить к видам интегрированных коммуникаций, позволило рассматривать event-маркетинг как совокупность различных коммуникационных каналов и процессов.

Таким образом, event-маркетинг – это вид интегрированных маркетинговых коммуникаций, а именно комплекс мероприятий, которые направлены на продвижение бренда во внутренней и внешней маркетинговой среде посредством организации специальных событий [3, с. 47].

Согласно исследованиям 95% маркетологов согласны с тем, что живые мероприятия предоставляют посетителям ценную возможность установить личные связи в мире, который становится все более цифровым.

Большинство маркетологов (31%) считают, что событийный маркетинг является самым эффективным маркетинговым каналом. Подавляющее большинство руководителей высшего звена (87%) верят в силу живых мероприятий и планируют инвестировать в них больше в будущем. 84% участников мероприятия говорят, что после мероприятия у них сложилось более положительное мнение о компании, бренде, продукте или услуге, которые продвигаются [5].

Такая статистика говорит о том, что в современных реалиях использование event-маркетинга становится конкурентным преимуществом для компании. И его использование направлено не только на получение сегодняшней прибыли, но и имеет отложенный эффект.

В зависимости от целей все мероприятия можно разделить на trade events, corporate (HR) events, special events [1, с. 436].

Цель trade events – это презентация товара или услуги и демонстрация его/ее преимуществ. Такие мероприятия направлены на обмен опытом, поиск новых стратегических партнеров или совместная разработка проектов. Преимуществом таких мероприятий будут повышение имиджа компании в глазах конечного потребителя, демонстрация экспертизы. К таким мероприятиям относят конференции, презентации, приемы, семинары, форумы, PR акции, выставки-ярмарки.

Corporate (HR) events направлены на поддержание корпоративной культуры компании, ее развитие и стабильное функционирование. С целью повышения эффективности труда и улучшения имиджа на рынке труда. Целевой аудиторией здесь являются сотрудники компании. В случае, если на подобные мероприятия приглашаются потенциальные партнеры или клиенты, корпоративные мероприятия становятся эффективным инструментом внешнего маркетинга.

Special events направлены на формирование благоприятного имиджа компании или торговой марки. Сюда относят и повышение охвата целевой аудитории, числа продаж и лояльности потребителей. Преимуществом такого вида мероприятий является то, что участвующая аудитория рассматривается как огромная фокус-группа, на которой проводится апробация предложений. В рамках специальных мероприятий особое внимание уделяется спонсорству – компания спонсирует известное событие и дает рекламу с упоминанием о нем. Или просто спонсирует популярное мероприятие. Следствием таких мероприятий является повышение лояльности со стороны потребителей, а также в рост интереса к компании со стороны потенциальных клиентов и партнеров [6].

При проведении мероприятий компания отдает предпочтение одному из них в зависимости от сферы деятельности, целевой аудитории, финансовых возможностей организации и целей самой компании. Использование event-маркетинга способствует достижению определенных целей компании: повышение имиджа организации, повышение лояльности со стороны потенциальных партнеров, клиентов и потребителей, привлечение внимания соответствующей целевой аудитории [2, с. 39].

К достоинствам проведения мероприятий относят возможность обойти конкурентов, создание перспектив для дальнейшего развития, реализация творческого потенциала персонала и повышение финансовых результатов. Каждое мероприятие должно вписываться в единую систему продвижения продукта, которая представляет собой комплекс интегрированных маркетинговых инструментов. При этом такая система должна отражать ценности продукта и его сущность.

Event-маркетинг должен включать в себя следующие этапы:

- а) предварительное информирование о проведении мероприятия;
- б) проведение самого мероприятия;
- в) последующая информационная волна.

Таким образом, компания сможет получить эффект от проведенного мероприятия в три этапа. Так как предварительное информирование о проведении мероприятия позволит привлечь новых клиентов, партнеров, сформирует интерес. Само мероприятие сможет лечь в основу клиентской лояльности, первого потребительского опыта и прочной положительной эмоциональной связи. А последующая информационная волна в виде публикаций в СМИ сможет снова привлечь новых клиентов на уже более убедительной основе в виде качественно-проведенного мероприятия или сильнее «прогреть» сомневающихся потенциальных клиентов, ранее уже слышавших о мероприятии, но еще не готовых посетить его.

К наиболее популярным инструментам событийного маркетинга относят корпоративные мероприятия, B2B, шок-промоушн, игровой промоушн, фестивали и конференции. В зависимости от целей они позволяют продвинуть компанию, ее продукт, или методы их продвижения [4, с. 17]. Среди решаемых задач с помощью этих инструментов выделяют формирование команды единомышленников, причем как среди сотрудников компании, так и при новом партнёрстве, мотивация сотрудников и создание атмосферы эмоционального подъема. Если дело касается B2B, то это повышение осведомленности дилеров о продуктах компании, укрепление партнерских взаимоотношений. Также часто инструменты событийного маркетинга позволяют сделать продвижение товара невидным, замаскировать его под удивительное, шокирующее явление или событие, быстро распространить

нужные слухи среди широкой общественности или достичь коммуникативного эффекта, недоступного стандартным коммуникациям

Данные инструменты event-маркетинга различны и используются при достижении различных интересов компании. Для проводимого мероприятия важным остается его массовость. Преимуществом событийного маркетинга является то, что потенциальные потребители вовлекаются в событие на добровольной основе. Это обеспечивает появление с их стороны инициативности, и тем самым достигается высокая степень восприимчивости доводимой информации.

Для того чтобы получить отдачу от проведения event-мероприятия, необходимо грамотно и последовательно выстроить весь процесс. Процесс проведения event-мероприятия включает в себя следующие этапы:

а) исследования – это проведение маркетинговых исследований продукта, анализ потребительских ожиданий, изучение конкурентной среды рынка, принятие решения о проведении event-мероприятия;

б) творческая разработка – включает постановку целей и задач, определение целевой аудитории, их ожиданий, разработку идеи проекта;

в) планирование – определение времени, места и ресурсов, разработка сценария, утверждение бюджета;

г) реализация и координация – содержит разработку плана действий, осуществление информационной поддержки, проведение event-мероприятия;

д) анализ результатов – подразумевает сбор данных и оценка эффективности проведенного event-мероприятия.

Стоит отметить, что при проведении event-мероприятия важны как подготовительные этапы, так и подведение итогов с определением результатов.

Поскольку использование event-маркетинга требует вложения определенных финансовых ресурсов, руководителям важно уметь оценить эффективность применяемых инструментов event-маркетинга. В первую очередь это индексы NPS и CSI. Также сюда можно отнести количество публикаций в СМИ, количество посетителей, отказов, число продаж и прибыли. Предложенные показатели позволят руководителям предприятий осуществить контроль, проанализировать результаты и разработать мероприятия, направленные на дальнейшее совершенствование процесса внедрения инструментов event-маркетинга.

Цели, достигаемые при помощи инструментария event-маркетинга, можно разделить на коммерческие и социальные. Среди коммерческих это получение прибыли от мероприятия, коэффициент окупаемости затрат, увеличение объема продаж продукции (услуг), повышение спроса, общее количество клиентов, число новых клиентов и т. д.

Социальные цели направлены на изменение поведения покупателей через повышение уровня их образования, что проявляется в удовлетворенности участников, росте потребительской лояльности и вовлеченности клиентов, повышении узнаваемости бренда и имиджа предприятия.

Стоит понимать, что конверсию от проведения event-мероприятия посчитать очень сложно, а иногда – невозможно. Это связано с открытым форматом некоторых мероприятий, где участником может стать любой.

Event-маркетинг сегодня успешно применяется на потребительских, промышленных рынках и рынке услуг. При этом часто event-мероприятия не преследуют получение сиюминутной прибыли, а рассчитаны на получение долгосрочного результата.

Мероприятия являются неотъемлемой частью бизнеса для многих профессионалов. Это отличный способ убедиться, что вы всегда в курсе последних идей и тенденций, или создать сеть для получения качественных потенциальных клиентов. Эффективность построенной коммуникации между потребителем и брендом

зависит от грамотно подобранного применения инструментов event-маркетинга.

Для положительного результата необходимо понимать потребности целевой аудитории, опираться на ценности компании и осознавать цель проводимого мероприятия. Мероприятия несут множество потенциальных преимуществ. Они предоставляют брендам возможность представить свой бизнес и индивидуальность и пообщаться с клиентами на личном уровне. Когда вы дарите клиентам удовольствие от вашего бренда, это приносит вам пользу во многих отношениях.

### Литература

1. *Лимарова О.Д.* Роль event-маркетинга в управлении брендом / О.Д. Лимарова, А.А. Веретено // Молодой ученый. – 2016. – № 29 (133). – С. 435–437.

2. *Фатхелбаянов Р.М.* Роль event-management в формировании положительно имиджа организации / Р.М. Фатхелбаянов, Э.Ф. Фаизова // Наука и образование сегодня. – 2017. – № 7. – С. 39–40.

3. *Музыкант В.Л.* Интегрированные маркетинговые коммуникации: учебное пособие / В.Л. Музыкант. – М.: ИЦ РИОР; НИЦ Инфра-М, 2019. – С. 47.

4. *Рябых Д.* Событийный маркетинг // Продвижение продовольствия. Prod&Prod. – 2007. – С. 17.

5. Полное руководство по событийному маркетингу // Официальный сайт интернет-журнала Stova. – URL: <https://www.aventri.com/strategy/event-marketing-strategy> (дата обращения: 4.11.2022).

6. Event marketing (что это такое и зачем он нужен?) // Официальный сайт института проблем предпринимательства. – URL: <http://www.ipnou.ru/article.php?idarticle=006753> (дата обращения: 4.11.2022).

## ФОРМИРОВАНИЕ И РАЗВИТИЕ HR-БРЕНДА В ОРГАНИЗАЦИИ

**Кузовкина Мария Андреевна,**

**Чудинова Дарья Сергеевна**

*Казанский (Приволжский) федеральный университет,*

*Институт управления, экономики и финансов,*

*Казань, Россия*

*Аннотация.* В современном обществе на рынке труда обострилась проблема поиска и удержания высококвалифицированных, компетентных и активных сотрудников. Конкуренция между работодателями огромная, что обуславливает необходимость поиска и использования новейших кадровых технологий. Одной из таких технологий является HR-брендинг. В статье рассмотрены основные стороны HR-бренда, определение сущности HR-бренда, этапы формирования стратегии HR-бренда компании, а также рассмотрены конкурентные преимущества, которые получают компании, имеющий сильный HR-бренд.

*Ключевые слова:* HR-бренд, бренд работодателя, персонал, конкурентные преимущества.

Сегодня бизнес развивается очень стремительно. Динамичные преобразования компаний обуславливают необходимость постоянного поиска путей совершенствования их деятельности. Ключевую роль в этой области занимает кадровая составляющая, поскольку в современных условиях для эффективного развития бизнеса необходим работник особого типа: он нацелен на повышение своей квалификации, является предприимчивым и инициативным, креативным, ответственным перед собой и компанией и ориентированным на достижение стратегических целей. Поэтому сегодня на рынке труда обострилась проблема поиска и удержания

высококвалифицированных, талантливых, компетентных и активных сотрудников. Конкуренция между работодателями огромная, что обуславливает необходимость поиска и использования новейших кадровых технологий. Одним из таких является HR-брендинг, отражающий положительный HR-имидж компании в глазах ее сотрудников и потенциальных соискателей.

HR-бренд совсем недавно стал предметом изучения, но за последние годы ему было посвящено немало работ. Это обусловлено тем, что экономическая эффективность HR-бренда для различных участников трудовых отношений была воплощена в реальной практике.

Впервые к проблеме HR-бренда обратились британские исследователи в 1990-х годах 20 века. Саймон Бэрроу был основателем этой области. Он определяет HR-бренд или бренд работодателя как совокупность функциональных, психологических и экономических преимуществ, предоставляемых работодателем и отождествляемых с ним [2, с. 185]. Ричард Мосли считает, что HR-бренд – это создание целостной основы, которая крайне необходима для управления компанией, для распределения приоритетов и концентрации на них, а также для повышения производительности, упрощения поиска, удержания сотрудников [3, с. 323]. Британский экономист Джон Ки официально заявил, что репутация бренда имеет большое стратегическое значение. По его мнению, продвижение компании как хорошего работодателя является важным средством поддержания имиджа организации и привлечения наиболее талантливых и перспективных сотрудников [4, с. 115].

Объединяя вышеупомянутые определения, можно охарактеризовать HR-бренд так. Это совокупность усилий компании по взаимодействию с существующими и потенциальными сотрудниками, которая делает её привлекательным местом работы и направлена на формирование имиджа компании как стабильного, заинтересованного в своих сотрудниках работодателя в глазах партнёров, потенциальных сотрудников и других ключевых стейкхолдеров с целью удержания и привлечения новых квалифицированных работников.

Этот термин стоит на стыке двух областей – маркетинга и управления человеческими ресурсами. Его функционирование достигается при помощи влияния таких факторов как мотивация персонала, создание и развитие корпоративной культура, а также интеграция имиджей соискателя и работодателя [1, с. 321]. Следует отметить, что при неправильном выборе вектора формирования бренда работодателя, он теряет свою репутацию.

Компании с хорошим HR-брендом имеют ряд преимуществ на рынке труда: возможность быстрее и с меньшими затратами привлечь квалифицированных специалистов; более вовлеченные и мотивированные сотрудники; возможность дольше удерживать лучших сотрудников в компании; снижение текучести персонала; сокращение затрат на обучение сотрудников; повышение уровня удовлетворенности и лояльности клиентов; больше инициативы, творчества и инноваций со стороны сотрудников [7]. И если раньше вопросам, связанным с развитием HR-бренда, внимание уделяли только иностранные компании, то сейчас к ним присоединились и российские.

Ключевыми показателями, которые характеризуют привлекательность компании на рынке труда выступают: удовлетворенность работников компаний (оплатой, условиями труда и пр.), приверженность работников организации и готовность работников рекомендовать работодателя другим (семье, знакомым, родственникам, друзьям и т.д.). Таким образом, прежде всего на формирование HR-бренда влияют мнения и рекомендации: сотрудников (потенциальных, актуальных, бывших), партнеров, клиентов и конкурентов.

Стоит отметить, что на данный момент времени вопрос, связанный с развитием HR-бренда, для многих российских компаний является актуальным. По дан-



ным исследования «Агентства Контакт», 42% российских компаний в настоящее время активно работают со своим HR-брендом, ещё 25% компаний заявили, что они в ближайшее время хотят приступить к работе по формированию своего HR-бренда [6].

На сегодняшний день в российских реалиях сильный HR-бренд имеется только у нескольких крупных компаний. С чем связана такая статистика и почему отечественный рынок с трудом внедряет этот инструмент совершенствования бизнеса в свою практику?

Причин выделяют несколько. Во-первых, такая тенденция пришла к нам с Запада и только начинает набирать обороты на российском рынке. Во-вторых, HR-бренд направлен, в первую очередь, на достижение стратегических целей, что позволяет окупить все вложения в эту деятельность в будущем, а в краткосрочной перспективе дешевле от нее отказаться. В действительности, это является большой преградой для развития HR-бренда в российских реалиях, так как условия нестабильности внешней среды не всегда позволяют компаниям выделять дополнительные средства на развитие чего-то нового. В-третьих, просчитать экономическую эффективность от вложений в формирование и развитие HR-бренда очень сложно, а иногда практически невозможно. В связи с этим вложения в развитие HR-бренда у небольших компаний сопряжены с высоким уровнем риска, а у крупных компаний с длительными процессами внедрения.

По мнению Н. Грачева, сегодня существует два подхода к формированию бренда работодателя. Первый подход – синтетический (постепенный), он подходит для компаний, только входящих на рынок [5, с. 110]. Второй подход – индуктивный, приемлемый для компаний, уже длительное время существующих на рынке. Однако основополагающим при построении устойчивого HR-бренда является понимание того, что HR-бренд – это продукт компании, для обеспечения популярности которого у потребителей следует сделать его привлекательным для целевой аудитории, то есть превратить в любимую марку.

Базисом любимой марки выступает психологическая удовлетворенность работников, сформированная на уровне эмоций. Сюда также относятся идентичные ценности, которым придерживаются работники и работодатель. Это первый этап, на котором основывается HR-бренд. Далее положительный эмоциональный эффект усиливаются с помощью стратегии развития, формируется корпоративная культура. И наконец, надстройкой является высокий уровень организации бизнеса. Таким образом, ключевым фактором HR-бренда компании-работодателя и обобщению современных теорий HR-менеджмента был предложен механизм построения стойкого HR-бренда компании-работодателя, где основные этапы его формирования приведены на рисунке 1.

Сущность механизма построения и эффективного управления HR-брендом организации в поиске компромисса между требованиями и потребностями компании и ее работников. В частности, в системе отношений «работодатель – работник» и «работник – работник». Компания должна иметь возможность удовлетворить потребности высококвалифицированного и высококомпетентного персонала для достижения поставленных целей, обеспечив прочные позиции на рынке труда и сформировав их желаемое поведение для эффективного функционирования на рынке.

Важно понимать, что необходимо равномерно формировать как внутренний, так и внешний HR-бренд. То есть это не только развитая корпоративная культура организации, система мотивации персонала, но и социальная активность компании, например, благотворительные акции, качественная работа с отзывами и упоминаниями о компании, позиционирование компании во внешней среде.



Рис. 1. Формирование стратегии HR-бренда

Таким образом, хорошая репутация компании как работодателя, ее устойчивый HR-бренд помогают сократить стоимость и сроки подбора персонала, привлечь квалифицированных специалистов, ускорить адаптацию и обучение кадров, направить сэкономленные средства на новые программы по работе с сотрудниками. HR-брендинг является актуальным и необходимым для любой современной организации. Основной эффект от внедрения HR-бренда – снижение текучести кадров, сокращение затрат на их подбор и адаптацию, а следовательно, повышение качества бизнес-процессов.

### Литература

1. Мансуров Р.В. HR-брендинг. Как повысить эффективность персонала / Р.В. Мансуров // БХВ-Петербург, 2011. – 321 с.
2. Ambler T. The employer brand / T. Ambler, S. Barrow // The Journal of Brand Management. – 1996. – № 4. – P. 185–206.
3. Barrow S. The Employer Brand: Bringing the Best of Brand Management to People at Work / S. Barrow, R. Mosley. – Chichester: John Wiley & Sons, 2005. – P. 232.
4. Kay J. The truth about markets: why some nations are rich but most remain poor / J. Kay. – London: Penguin Books, 2004. – 432 p.
5. Грачев М.В. Суперкадры: управление персоналом в международной корпорации / М.В. Грачев. – М.: Рич, 2011. – 342 с.
6. Башурина С. HR-бренд – кадровая приманка? / С. Башурина. – URL: <http://moneyandwork.ru/?p=1102> (дата обращения: 29.10.2022).
7. Иванова Ю. 5 принципов построения бренда работодателя / Ю. Иванова. – URL: <https://news.rambler.ru/other/38621639-5-printsipov-postroeniya-brenda-rabotodatelaya/> (дата обращения: 29.10.2022).

## НЕЙРОМАРКЕТИНГОВЫЕ ТЕХНОЛОГИИ КАК ИНСТРУМЕНТ ПРОДВИЖЕНИЯ БРЕНДА

**Никитина Кристина Владимировна**

*Казанский (Приволжский) федеральный университет, Казань, Россия*

*Аннотация.* Данная статья посвящена изучению нейромаркетинга как способа продвижения брендов в условиях современности. Изучены каналы воздействия на поведение потребителя при принятии решения о выборе товаров или услуг. Приведены примеры применения нейромаркетинговых технологий на практике.

*Ключевые слова:* маркетинг, нейромаркетинг, реклама, продвижение, брендинг, память.

По мнению И. И. Кретьова: «Маркетинг – это любая деятельность в сфере рынка, направленная на продвижение товара от того, кто его производит, к тому, кто в нем нуждается, посредством обмена» [1, С.15].

Изучая действия и поступки людей, ученые пришли к выводу, что потребительское поведение в реальности имеет существенные отличия от рационального мышления, так как потребитель склонен принимать эмоциональные решения вместо того, чтобы следовать разумным доводам. Данное исследование стало основой появления нейромаркетинга на практике, инструменты которого предприниматели повседневно применяют при планировании рекламных кампаний, создании бренда.

Нейромаркетинг – наука, состоящая из различных учений (рис 1.), в которой изучаются физиологические и нейронные сигналы для понимания и предпочтений покупателей. В ходе исследования специалисты отмечают реакцию мозга на продукт или рекламу и отслеживают процессы, которые проходят в подсознании человека.

Таким образом, нейромаркетинг позволяет исследователям определить, какой продукт будет обладать большим спросом, каким образом его лучше представить потребителям для эффективной продажи и как стать запоминающимся брендом для потребителей [2].

Под брендингом понимается комплекс маркетинговых мероприятий и действий по созданию долгосрочного предпочтения потребителей товару или услуге определенной компании. Брендинг осуществляется в процессе специальных воздействий комплекса маркетинговых коммуникаций: рекламных обращений, товарного знака, торговой марки, упаковки, позволяющих выделить товар среди товаров конкурентов и повлиять на выбор потребителя в пользу данного товара [6].

Хочу отметить, что маркетинговые коммуникации играют большую роль в создании и продвижении бренда, поскольку с помощью них формируются требуемые ассоциации у потребителей с конкретной маркой.



Рис. 1. Нейромаркетинг как симбиоз наук

Данная наука объединяет в себе знания когнитивной психологии, нейрофизиологии и маркетинга. Приверженцы такой области научного познания убеждены в том, что инструменты нейромаркетинга позволяют узнать естественное, незамутненное поведение человека, поскольку подсознательные реакции всегда истинны, в то время как при проведении опросов люди нередко могут солгать.

Изучив принцип работы нейромаркетинга на практике, я хочу отметить, что для эффективного продвижения бренда необходим механизм воздействия на под-

сознание человека, этого можно достичь путем оказания влияния на 5 органов чувств:

1) зрение – первое впечатление при виде товара, а именно его цвет, дизайн, упаковка. Использование определенного цвета может расставлять желаемые акценты, чтобы создать нужное настроение, в котором предложение будет выглядеть более выгодно, к примеру, красный концентрирует внимание, синий успокаивает, зеленый расслабляет, желтый наводит на размышления;

2) вкус – вкусовые ощущения при потреблении продуктов. Сочетание компонентов или отдельные ингредиенты в рецепте могут вызвать определенное эмоциональное состояние или даже зависимость у клиента;

3) слух – музыкальное сопровождение в рекламе или же в магазине, которое активизирует приятные эмоции или действия. Оно может задавать определенный темп движения покупателей по пространству торгового зала, сокращать или увеличивать время на раздумывание или использование продукта, усиливать впечатление от процесса получения услуги;

4) осязание – как товар ощущается при физическом касании, его материал, структура, форма. Так трудно устоять от покупки предмета, который вызывает приятные тактильные ощущения;

5) обоняние – запах в магазине, аромат товара. Ароматы, как и цвет могут задавать определённое настроение, вызывать требуемые ассоциации и тем самым провоцировать на желаемые действия потребителей [3, С. 6-12].

Можно сделать вывод, что в теории потребитель стремится к рациональному выбору товаров и услуг, оценивая множество, однако на практике его выбор диктуют эмоции и иллюзия восприятия, большинство оценок принимается на подсознательном уровне. Данная особенность человеческой природы позволяет манипулировать действиями потребителя, этим активно пользуются производители товаров, продавцы магазинов, маркетологи, создающие бренды [4].

К инструментам нейромаркетинга относят:

1) функциональная магнитно-резонансная томография (ФМРТ) является самой используемой техникой измерения мозговой активности. При демонстрации участникам эксперимента определенных маркетинговых стимулов в различных областях их головного мозга активизируются нейроны, издающие электрические импульсы, которые отображаются на снимках. Преимущество этого метода состоит в измерении очень глубоких и мелких структур головного мозга в высоком разрешении;

2) электроэнцефалография (ЭЭГ) для измерения эмоциональных стилей и определения психопатологий. Этот метод позволяет находиться непосредственно в месте, где присутствуют маркетинговые стимулы, так как оборудование легко транспортировать. Недостаток ЭЭГ состоит в невозможности измерения глубоких структур мозга [5, С.54];

3) айтрекер (eye tracker) представляет собой специальную камеру, регистрирующую движения глаз. Она позволяет провести анализ направления взгляда с фиксацией точек и временных интервалов, на которых задерживается внимание пользователя;

4) транскраниальная магнитная стимуляция (ТМС), необходимая для возбуждения или торможения различных отделов коры головного мозга, что даёт возможность исследовать влияние функции отдельных областей мозга, их связей и взаимодействия между ними.

Подходя к выводу, отметим, что инструментарий нейромаркетинга оказывает существенное влияние на эмоциональную активацию потребителей, которая предшествует включению внимания человека и решению задачи выбора между существующими альтернативами, а также на память человека – использование

технологий нейровизуализации помогает определить факторы, которые влияют на запоминание и распознавание во время контакта с брендом.

Исследуя способы влияния нейромаркетинга на подсознание людей, рассмотрим, как разные компании на практике применяют его инструментарий для продвижения своего бренда.

Daimler использовала в своем исследовании механизм МРТ, в процессе которого был замечен учащенный пульс испытуемых, позволивший определить, что клиентам больше нравятся машины, похожие спереди на человеческие лица, поэтому было принято решение изменить форму фар и сделать их похожими на глаза человека. В результате этого продаж концерн выросли на 15% за один квартал. Такой неординарный подход имел чисто нейробиологическое объяснение: визуальный образ воздействовал на центры удовольствия клиентов, то есть на эмоции.

PayPal обратилась в нейромаркетинговую компанию NeuroFocus, чтобы отследить подсознательную реакцию клиентов в отношении их продукта. Участники подключили к ЭЭГ и попросили зайти на сайт компании. PayPal полагал, что его стратегия «высокой безопасности» понравится онлайн покупателям, но оказалось, что по-настоящему их привлекло предложение оплаты в один клик. После этого ребрендинга результат PayPal улучшился на 400%. Данный инструмент позволил понять психологическую реакцию участников и определить их вовлеченность, интерес к компании.

Благодаря нейромаркетингу компания Lay's создала узнаваемую упаковку своей продукции. В ходе проведения исследования от Frito Lay выяснилось, что оттенки природных цветов с изображением натуральных продуктов не вызывают у потребителей аппетит и не мотивируют к покупке, поэтому был создан формат дизайна Lay's – яркая блестящая упаковка чипсов с различными вкусовыми добавками, что позволило компании стать востребованной на рынке. То есть в данном примере маркетолог делает упор на орган зрения и вкусовых ощущений.

Таким образом, маркетологам нейромаркетинг позволяет прогнозировать реакцию покупателей намного эффективнее и точнее, получать истинную информацию о предпочтениях своей целевой аудитории, о их действиях, которые осуществляются на подсознательном уровне и не переходят в мыслительный процесс. Нейробиологические исследования открывают дорогу лучшим решениям из имеющихся альтернатив в области брендинга и продвижения и способствуют реализации эффективных продаж.

### **Литература**

1. *Цахаев Р.К.* Основы маркетинга: учебник / Р.К. Цахаев, Т.В. Муртузалиева, С.А.Алиев. – М.: Экзамен, 2005. – 448 с. (Серия «Учебник для вузов»).
2. *Скворцова А.Н.* Нейромаркетинг и поведение потребителей: результаты исследования / А.Н. Скворцова, Н.В. Хмелькова // Вестник гуманитарного университета. – 2016. – № 1 (12). – С. 30–36.
3. *Фингельцург А.* Нейромаркетинг перспективы развития / А. Фингельцург // Экономический журнал. – 2008. – № 4. – С. 6–12.
4. Особенности психологии и манипуляции потребителем. – URL: <https://www.marketing.spb.ru/lib-around/socio/manipulation.htm>.
5. *Льюис Д.* Нейромаркетинг в действии. Как проникнуть в мозг покупателя. – М.: Манн, Иванов и Фербер, 2015.
6. *Дарякин А.А.* Подходы к стратегическому управлению в условиях развития нового технологического уклада / А.А. Дарякин, А.Н. Хасанова // Менеджмент в России и за рубежом. 2020. – № 6. – С. 16–23.

## ЗНАЧИМОСТЬ СИСТЕМ УПРАВЛЕНИЯ ИННОВАЦИОННОЙ ДЕЯТЕЛЬНОСТЬЮ В ОРГАНИЗЦИЯХ

Павлова Алина Валерьевна,  
Зарипова Элина Римелевна,  
Палей Татьяна Феликсовна

Казанский (Приволжский) федеральный университет, Казань, Россия

*Аннотация.* Инновации являются ключевым фактором конкурентоспособности организации и экономического развития страны в целом. Более того, инновационный процесс считается важным процессом компании, которым необходимо правильно управлять, чтобы получать от него необходимый эффект, который зачастую проявляется в увеличении прибыли.

В данной статье рассмотрен уровень развития инновационной деятельности предприятий в России, основные сдерживающие факторы, стандарты системы управления инновациями, их преимущества и трудности применения.

*Ключевые слова:* инновационная деятельность, цифровизация, управление инновационной деятельностью, инновации, стандартизированные системы управления инновациями.

В настоящее время уровень развития инновационной деятельности компаний влияет на способность организаций быстро реагировать на изменения внешней среды, вести инновационный поиск и принимать решения об организационных изменениях, а также готовность компаний к инновационным преобразованиям, которые способствуют укреплению позиций на рынке и становятся долгосрочными стратегическими преимуществами для организаций.

Несмотря на важность инновационной активности компаний и существующие примеры успешного применения технологий, способствующих цифровой трансформации предприятий, исследование банка «Открытие», Московской школы управления «Сколково» и аналитического центра НАФИ свидетельствует о низком уровне цифровизации бизнеса в России. Так, по данным исследования, в 2020 году только 8% компаний в России имели высокий уровень цифровизации. [5] Отсюда следует, что реализация цифровых преобразований вызывает трудности у большинства отечественных компаний.

Согласно данным Росстата, удельный вес затрат на инновационную деятельность в России в общем объеме отгруженных товаров, выполненных работ, услуг за период 2010-2020 гг. составлял всего 1,6-2,9% (рисунок 1).



Рис. 1. Удельный вес затрат на инновационную деятельность в общем объеме отгруженных товаров, выполненных работ, услуг в России за 2010-2020 гг. [4]

Более того, за 10 лет значение данного показателя увеличилось лишь на 0,7%. Тем не менее, несмотря на снижение доли затрат с 2014 по 2019 гг. с 2,9% до 2,1%, в 2020 г. в России наблюдалась тенденция к увеличению значения данного показателя – до 2,3%. Согласно исследованию НИУ ВШЭ с Минэкономразвития России и Росстатом, значения данного показателя сопоставимы с Финляндией (2,4%), Францией (2,3%), Австрией (2,1%) и Италией (2%). [1]

Следует отметить, что вопреки всем негативным последствиям пандемии коронавирусной инфекции в 2020 г., она подтолкнула предпринимателей изменить способ ведения бизнеса и обратить внимание на значимость применения цифровых технологий в своих бизнес-процессах.

Кроме того, исходя из данных Росстата, в последнее время в России увеличивается количество организаций, реализующих в своей деятельности технологические инновации. Так, удельный вес компаний, которые осуществляют технологические инновации, в общем числе обследованных компаний на протяжении 2018-2020 гг. возрос с 19,8% до 23%.

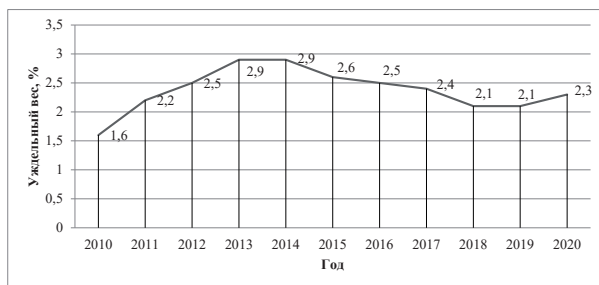
Однако объем инновационных товаров, работ, услуг в общем объеме отгруженных товаров, выполненных работ, услуг в России за 2010-2020 гг. увеличился лишь на 0,9%, а за период 2016-2020 гг. снизился на 2,8% (рис. 2).



Рис. 2. Удельный вес инновационных товаров, работ, услуг в общем объеме отгруженных товаров, выполненных работ, услуг в России за 2010-2020 гг. [4]

Это можно объяснить тем, что эффект от внедрения инноваций в организациях имеет долгосрочный характер, поэтому на данный момент влияние роста технологических инноваций на предприятиях в 2018-2020 гг. на увеличение объема инновационных товаров, работ, услуг пока не прослеживается.

Тем не менее, все же существуют факторы, которые сдерживают инновационную деятельность российского бизнеса. В качестве основных барьеров для внедрения инноваций организации отмечают недостаток собственных средств и высокую стоимость нововведений: их указали как решающие факторы 10,6 и 8,1% предприятий соответственно; значительные – 16,5 и 17,6%. [1] Здесь следует также добавить, что в кризисных ситуациях компании первым делом снижают затраты на исследования и разработки. Так, в течение следующих трех лет только 11,2% организаций планируют осуществлять инновационную деятельность [1].

Именно поэтому необходимы системы управления инновационной деятельностью на предприятии.

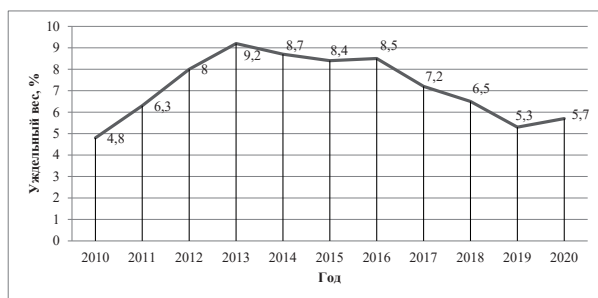
В настоящее время инновациями можно управлять с помощью стандартизованных систем управления инновациями (SIMS). Эти системы представляют собой наборы стандартов, призванных помочь компаниям ориентироваться в сложных инновационных процессах, систематизировать свою деятельность



и повысить эффективность управления ей. К примеру, Европа использует стандарт CEN-TS 16555-1:2013 – «Инновационный менеджмент. Система инновационного менеджмента». В России данный стандарт также применяется (ГОСТ Р 56273.1-2014), как и стандарт ГОСТ Р 54147-2010 – «Стратегический и инновационный менеджмент. Термины и определения». К международным стандартам относятся ISO 56002 – «Инновационный менеджмент. Система инновационного менеджмента. Руководство», ISO 56003 – «Инновационный менеджмент. Средства и методы инновационного партнерства. Руководство», ISO/TR 56004, Оценка инновационного менеджмента. Руководство» и т. д.

Руководящие принципы SIMS, независимо от географии стран, несут в себе общую цель: систематически и эффективно управлять инновационными процессами организации для повышения инновационной активности и эффективности бизнеса.

Построение системы управления инновационной деятельностью организации и применение стандартов, регламентирующих управление инновациями, содействуют разработке единой корпоративной политики организации в сфере инновационного менеджмента и совершенствованию управленческой деятельности в отношении улучшения процессов бизнеса по управлению инновациями.

К преимуществам применения стандартов инновационного менеджмента также можно отнести:

- четкое формулирование целей и требований;
- помощь в повышении эффективности инвестиций;
- снижение возможных потерь в бизнес-процессах;
- повышение удовлетворенности потребителей продуктом организации;
- повышение заинтересованности персонала в инновационной деятельности организации;
- помощь в снижении предпринимательских рисков;
- возможность применения в инновационной деятельности как крупных, так и малых и средних предприятиях;
- повышение привлекательности организации для поставщиков, потребителей, партнеров, инвесторов. Последнее может также сказаться на привлечении капитальных вложений в организацию.

Несмотря на вышеперечисленные преимущества, необходимо обратить внимание и на некоторые проблемы, трудности, которые могут возникнуть у организации при стандартизации систем управления инновациями.

К примеру, разработка эффективной системы инновационного менеджмента требует значительного финансирования, что усложняет задачу для малых и средних предприятий, которым приходится брать на себя обязательства от внешних кредиторов, что в свою очередь негативно сказывается на коэффициенте финансовой независимости организаций. Кроме того, в быстро меняющихся условиях внешней среды стандарты могут устареть и стать неактуальны, а выделенные ресурсы будут использованы зря. Здесь следует отметить и то, что, основываясь на теории диффузии инноваций Э. Роджерса, в самом начале реализации новых идей, в данном случае процесса стандартизации, с энтузиазмом отнесется лишь малая группа так называемых инноваторов, составляющих 2,5% от общего числа людей, а 16% сотрудников могут и вовсе не адаптироваться к изменениям. [3] Также не всегда применяемые стандарты используются руководителями для решения реальных проблем, тем самым, не принося организациям надлежащего эффекта. Предприятия используют сертификацию в соответствии со стандартами как результат, а не как средство достижения результата. Формальное следование стандарту не выражается в фактическом совершенствовании системы инновационного менеджмента предприятий.

Таким образом, создание в организации эффективной стандартизированной системы управления инновационной деятельностью является сложным процессом, имеющим не только положительное влияние, но и вызывающим трудности при его реализации. Именно поэтому для достижения желаемого эффекта, как в краткосрочной, так и в долгосрочной перспективе, менеджменту необходимо правильно и точно оценить возможности, ресурсы и готовность предприятия к изменениям.

### Литература

1. *Власова В.В.* Индикаторы инновационной деятельности: 2022: статистический сборник / В.В. Власова, Л.М. Гохберг, Г.А. Грачева и др. – М.: НИУ ВШЭ, 2022. – 292 с.
2. *Moises Mir* The impact of standardized innovation management systems on innovation capability and business performance: An empirical study / Moises Mir, Martí Casadesús, Luc Honore Petnji // Journal of Engineering and Technology Management. – 2016. – Vol. 41. – P. 26–44.
3. *Rogers E.M.* Diffusion of innovations / E.M. Rogers. – N.Y.: Free Press, 2003.
4. Официальный сайт Федеральной службы государственной статистики. – URL: <https://rosstat.gov.ru/statistics/science> (дата обращения: 12.04.2022).
5. Официальный сайт НАФИ. – URL: <https://nafi.ru/analytics/bank-otkrytie-pandemiya-ne-izmenila-indeks-tsifrovizatsii-kompaniy-msb/> (дата обращения: 12.04.2022).

## МЕТАВСЕЛЕННЫЕ КАК НОВЫЙ СПОСОБ РАЗВИТИЯ МАРКЕТИНГА

**Рыбачкова Екатерина Дмитриевна,  
Абдулина Ильнара Аделевна,  
Салаватуллина Алина Ринатовна**

*Казанский (Приволжский) федеральный университет, Казань, Россия*

*Аннотация.* В статье рассматривается новый виток в развитии маркетинга под названием «метавселенная», некое виртуальное пространство, которое предназначено для взаимодействия людей друг с другом, а также с цифровыми предметами посредством своих аватаров при помощи технологий виртуальной реальности. Проанализировав мнения множества авторов, мы сформулировали свое видение влияния метавселенной на развитие маркетинга. Также были рассмотрены тренды метавселенной, которые будут интересны маркетологам тем, что продемонстрируют новые способы привлечения клиентов посредством виртуальных платформ. В конце статьи продемонстрированы проблемы, с которыми может столкнуться маркетолог в метавселенной.

*Ключевые слова:* метавселенная, маркетинг, VR, AR, Мета-NFT, Direct-to-Avatar, Event-маркетинг, D2C, трехмерные социальные сети.

Технологии очень быстро развиваются и меняются. Мы застаём инновации, которые ранее были совершенно невообразимы. Одной из таких инноваций считается метавселенная – неповторимая иммерсивная среда, которая быстро завоевывает онлайн-пространство [9].

Само слово «метавселенная» придумал американский писатель-фантаст Нил Стивенсон. Впервые оно появилось в его романе «Лавина» 1992 года. В данном произведении слово «метавселенная», используется для описания виртуального

пространства – в котором люди взаимодействовали друг с другом при помощи аватаров [7].

С непрерывным развитием виртуальной реальности (VR) и дополненной реальности (AR) метавселенная попадает в Интернет. Проанализировав 2021 год, выяснилось, что около 85 миллионов людей пользовались AR или VR технологиями не реже одного раза в месяц. Несмотря на то, что метавселенная не похожа на такую какой ее демонстрируют в научной фантастике, она всё ещё представляет колоссальную значимость, как современная вычислительная платформа. Этому свидетельствует то, что ведущие СМИ полностью увлечены этим. К примеру, Forbes даже начал колонку с Кэти Хакл, известной технической футуристкой и стратегом по метавселенной. Так же уже существует фонд под названием Metaverse Investment Fund Metaverse ATF (NYSE: META) [3].

Потребители так же замечают популярность и рост метавселенной. Запрос «Метавселенная» выдает 2 650 000 результатов в Google. К тому же, хэштег #metaverse широко используется в Instagram – в данной социальной сети люди опубликовали уже более 60 000 сообщений с упоминанием метавселенной, а в Twitter использование этого слова насчитывает более 500 раз в час. Все эти примеры доказывают растущее значение метавселенных прямо сейчас.

Если говорить о маркетинге в метавселенной, то начавшийся тренд на виртуальное пространство будет положительно влиять на прирост потенциальных клиентов, который стимулирует развитие бизнеса на данных платформах, что в свою очередь приведёт к образованию конкуренции, которая сделает необходимым маркетинг [4].

Смысл вселенной захватывала сознание представителей маркетингового и технического миров около года. Но, несмотря на развивающийся энтузиазм, большей части менеджеров по маркетингу трудно осознать масштаб этой новой вселенной, её преимущества при работе с потенциальными клиентами и способы её применения. Научная проблема выдвигаемого авторами исследования обусловлена отсутствием понимания у маркетологов и компаний возможностей использования “метавселенной”, с целью поддержания конкурентоспособности на рынке и извлечения большей прибыли, посредством привлечения клиентов.

Целью данного исследования является выявление способов продвижения своих товаров для брендов в метавселенной, а также установка новых методов рекламы с помощью виртуальных платформ для маркетологов, посредством изучения их специфических характеристик, преимуществ и недостатков.

В исследовании данной проблематики использовались различные теоретические методы исследования, а именно анализ, синтез, изучение зарубежных и российских источников, обобщение и описание.

Обзревая литературу о метавселенных и о цифровых технологиях для продвижения товаров и услуг в целом, можно прийти к выводу, что предприятию в современных рыночных условиях важно адаптироваться к новым инновациям, чтобы составлять достойную конкуренцию на рынке и развивать своё производство.

Реклама в метавселенных – это потрясающие возможности для маркетологов и рекламщиков. Все исходит из того, что пользователь максимально вовлечен в виртуальный мир и оторван от реального, он не может отвлечься от экрана, как если бы использовал смартфон или компьютер. А следовательно, вероятность того, что пользователь увидит рекламу бренда, намного выше. Понимая это, компании-гиганты будут заинтересованы в присутствии на данных площадках, с целью роста продаж, а также увеличения своей популярности и знаний о бренде [2].

Рассмотрим некоторые тренды метавселенной, которые будут полезны маркетологам

1. Предпочтение игровых платформ. Игровые метавселенные (Roblox, Epic Games) уже долгое время привлекают крупные бренды благодаря огромной базе

пользователей, внимание которых сосредоточено на всем, что связано с играми. Пользователи легко ориентируются в виртуальном пространстве и возможность получить бесплатно аватар или любой другой приз от бренда будет для них только в радость.

2. Мета-NFT. Метавселенные являются новым витком развития NFT: онлайн-аукционы переместятся из интернет-пространства в мета-миры. NFT-предметы можно будет обменивать на реальную или виртуальную валюту, а также токены.

Таким образом рыночная капитализация игровой метавселенной Decentraland, которая продает всевозможную недвижимость, где так же можно создавать аватаров и различные предметы, за последний год подняла свою прибыль с \$108 млн до \$3,7 млрд. Всего за месяц на площадке было продано 1218 NFT-токенов, самым дорогим из которых является участок виртуальной реальности, проданный 23 ноября за \$2,4 млн.

3. Прямая продажа пользователю метавселенной (Direct-to-Avatar, D2A). Всеизвестная модель Direct-to-Consumer будет заменена Direct-to-Avatar. Модель D2D строится на прямой продаже цифровых продуктов аватарам (пользователям). Компании будут окружать клиента виртуальной рекламой и товарами (одеждой, недвижимостью, статусными символами). Увеличится спрос на цифровую одежду, уже популярную у узкого круга лиц.

Таким образом такая платформа как Fortnite, которая провозгласила себя метавселенной, уже сотрудничает со множеством мировых брендов: DC, Nike, Marvel, Microsoft, Sony. Вместе они производят skins (внешний облик персонажа), предметы и другие атрибуты игровой вселенной.

Даже модный дом Gucci присоединился к виртуальному миру, коллаборируя с Tennis Clash созданной Wildlife. Пользователи, играющие в Tennis Clash, будут способны примерить эксклюзивную одежду от Gucci, поиграть в специальном турнире бренда, и более того, купить эту же одежду на веб-сайте Gucci, что сольет воедино виртуальный и реальный миры.

Vans так же сгенерировали собственный мир в метавселенной под названием Roblox и создали свой скейтпарк, где можно как покататься, так и купить мерч бренда за игровую валюту. И это не конец. Метавселенные предоставляют огромные возможности для брендов и превращают простую игру в процесс приобретения товаров [8].

4. Прямые продажи в реальном мире (Direct-to-Consumer, D2C). Всем понятно, что реальные потребности людей не исчезли с появлением мета-пространства. Метавселенные будут следующим каналом продаж производителя и потребителя. К примеру, реклама доставок еды, которую можно увидеть, находясь в виртуальном мире, напомнит пользователю о чувстве голода, которое он сможет удовлетворить, заказав пищу на дом посредством перехода на сайт доставки.

5. Event-маркетинг. В метавселенной возможно все: играть, работать или ходить на концерты. Таким образом, в 2019 году Weezer разработал на платформе Fortnite остров, где пользователям предоставилась возможность послушать новый альбом группы.

В этот же год американский ди-джей Marshmello первый раз провел свой виртуальный концерт на этой же платформе. Когда всю страну охватила пандемия и массовые мероприятия были запрещены американский исполнитель Трэвис Скотт подхватил идею создания мероприятий в метавселенной, организовав свой концерт в виртуальной реальности: на репера смотрели более 12 миллионов пользователей по всему миру. Чуть позднее к этому тренду подключилась Ариана Гранде и другие исполнители [6].

6. Трехмерный Instagram и модернизация социальных сетей. Через какое-то время в Instagram пользователи смогут протестировать 3D/AR/VR-функции. Соци-

альная сеть будет трехмерной, а зарегистрироваться можно будет, надев AR-шлем. В Messenger тоже будут появляться VR-функции, к примеру, несложные игры.

На данный момент активно проходит бета-тестирование технологии для проведения виртуальных собраний через digital-аватары в Horizon Workrooms. Все это выводит на новый уровень взаимодействие компаний с сотрудниками и клиентами, к которому необходимо подготовиться.

7. Виртуальное обучение или же занятия. С таким числом потоковых платформ и записанных видео, виртуальные тренинги и занятия уже стали неотъемлемой частью корпоративного мира. Несмотря на то, что тренинги и занятия продолжают свое существование в нынешнем виде, метавселенная предоставляет возможность захватить большую площадь для обучения людей [5].

Благодаря внедрению реальных занятий в виртуальный мир возможности роста становятся безграничными. Вообразите, что существует учебный курс, посвященный вашему продукту в метавселенной или пошаговая инструкция, использования ваших услуг. Таким способом у вас не только появится возможность демонстрации своего продукта предполагаемым покупателям, но и устраняться проблемы вашей текущей клиентуры.

Рассматривая данные тренды, мы выяснили, что специалистам в области цифрового маркетинга необходимо использовать следующие несколько лет, чтобы подготовиться к возникновению новых возможностей. Они должны быть в курсе последних технологических разработок, включая ту же метавселенную и ее потенциал [1]. К ним должно прийти понимание, что метавселенная – это не просто игровая среда, а скорее новая платформа для заработка, на которой маркетологи могут экспериментировать, приумножая свою прибыль.

Но помимо всех плюсов метавселенной, рассмотренных выше, так же существуют и минусы, большинство из которых связано с невозможностью замены реального мира виртуальным. Причинами тому служат то, что человек не может провести в виртуальной реальности весь день, из-за неопишуемой нагрузки на мозг и зрение. Так же сами VR-шлемы тяжелые, поэтому в них некомфортно провести целый день. В AR и VR – реальностях нет физического взаимодействия с предметами, что не позволяет полностью погрузиться в метавселенную. К тому же огромным минусом является недоступность покупки шлемов для широкой аудитории из-за высокой цены. Из-за всех этих проблем разработчикам девайсов предстоит пройти огромный путь, чтобы пользователи могли чувствовать себя, комфортно находясь в метавселенной

Помимо выше представленных проблем, у маркетологов появилось больше трудностей в выборе в какую из метавселенных вкладывать свои ресурсы, так как демографические характеристики, стоимость земли, потенциальный рост и количество пользователей у всех разные.

К тому же логика и логистика маркетинга в таких местах, как Decentraland и Sandbox, не похожа на логистику в физическом мире, а все объясняется очень просто и кратко: Пользователи метавселенной жаждут заработать аутентичный опыт [10].

Это не мир билбордов, рекламных роликов и баннеров, уже давно нам знакомый. Маркетинг в физическом мире не пытается замаскировать рекламные объявления под нечто иное.

Что не скажешь о маркетинге в метавселенной, который представляет из себя что-то иное, создавая воображаемые, высокоинтерактивные, трехмерные впечатления.

Так же необходимо помнить о конфиденциальности и безопасности данных в метавселенной. Возникновение новых технологий предполагает более совершенные меры безопасности. Что требует разработки новых способов конфиденциальности и защиты данных.

И в конце концов брендам нельзя забывать об имидже. Высокий контроль в пределах метавселенной у пользователей увеличивает вероятность появления бренда рядом с сомнительным контентом. Из этого возникает необходимость, чтобы маркетинговые стратегии компании были последовательными, осознанными и точными.

Таким образом, метавселенная это будущее интернета, которое предоставляет уйму возможностей для инноваций как маркетологам, так и рекламодателям, даже при наличии вышепредставленных проблем.

### **Литература**

1. Дарякин А.А. Подходы к стратегическому управлению в условиях развития нового технологического уклада / А.А. Дарякин, А.Н. Хасанова // Менеджмент в России и за рубежом. 2020. – № 6 (16). – URL: <https://www.elibrary.ru/item.asp?id=44652488> (дата обращения: 29.10.2022).

2. Костин К.Б. Роль цифровых технологий в продвижении товаров и услуг на глобальных рынках // Рос. предпринимательство. – 2017. – Т. 18. – № 17. – С. 2451–2460.

3. Маркетинг в метавселенной. – URL: <https://likevr.ru/blog/marketing-v-metavselennoy/> (дата обращения: 30.10.2022).

4. Маркетинг в метавселенной. – URL: <https://web-optimizer.com/metaverse-marketing/> (дата обращения: 30.10.2022).

5. Понкратова А.П. Маркетинг инноваций / А.П. Понкратова, Д.В. Быкова // Экономика и право. – 2016. – № 11-2 (69). – URL: <https://cyberleninka.ru/article/n/marketing-innovatsiy> (дата обращения: 29. 10. 2022).

6. Рвачев Н.А. Революция в мире маркетинга: как web 3.0 / Н.А. Рвачев // Инновации и инвестиции. – 2022. – № 8 (51). – URL: <https://cyberleninka.ru/article/n/revolyutsiya-v-mire-marketinga-kak-web-3-0-menyayet-litso-biznesa/viewer> (дата обращения: 29.10.2022).

7. Стивенсон Н. Лавина (роман) / Н. Стивенсон. – URL: [https://ru.wikipedia.org/wiki/Лавина\\_\(роман\)](https://ru.wikipedia.org/wiki/Лавина_(роман)) (дата обращения: 29.10.2022).

8. 6 трендов метавселенных, которые будут полезны маркетологам // Executive.ru. – URL: <https://www.e-executive.ru/management/marketing/1994597-pochemu-reklama-v-metavselennyh-rai-dlya-marketologov> (дата обращения: 29.10.2022).

9. Что такое метавселенная и когда она появится // Тинькофф-журнал: журнал про ваши деньги. – URL: <https://journal.tinkoff.ru/guide/metaverse-explained/> (дата обращения: 28.10.2022).

10. A Marketer's Guide to the Metaverse. – URL: [https://translated.turbopages.org/proxy\\_u/en-ru.ru.d6d8c3bf-635eeda3-ad391b8d-74722d776562/https://neilpatel.com/blog/metaverse/](https://translated.turbopages.org/proxy_u/en-ru.ru.d6d8c3bf-635eeda3-ad391b8d-74722d776562/https://neilpatel.com/blog/metaverse/) (дата обращения: 29.10.2022).

## **ВЛИЯНИЕ СОЦИАЛЬНЫХ СЕТЕЙ НА ПОВЕДЕНИЕ ПОТРЕБИТЕЛЯ**

**Сакаева Диана Ураловна,  
Касимова Айгуль Искандеровна,  
Новикова Елена Николаевна**

*Казанский (Приволжский) федеральный университет, Казань, Россия*

*Аннотация.* В современном мире социальные сети активно используются в деловых целях при общении с клиентами и продвижении новых продуктов или услуг. Поскольку между коммуникациями и продвижением существует прямая

связь, социальные сети легко интегрировались в маркетинговую сферу. Массовый рост использования социальных сетей влияет на поведение потребителей. Например, появилась возможность консультироваться друг с другом, что повлияло на отношения между потребителем и брендом, причем потребитель находится в более выгодном положении. Социальные сети повлияли на маркетинг, изменив способы, которыми потребители делятся, оценивают и выбирают информацию. В данной статье описаны основные изменения в поведении потребителей с активным развитием социальных сетей.

*Ключевые слова:* социальные сети, потребитель, покупка, реклама в социальных сетях.

Мы живем в динамичном обществе, которое меняется каждый день. Если еще несколько десятков лет назад человеку особо не приходилось выбирать марку молока, то теперь глаза разбегаются от всевозможных его видов. Современный покупатель погружен в необъятное море товаров и марок. Раньше, чтобы достучаться до потребителей, компании вполне успешно использовали традиционные СМИ: реклама в телевизорах, на радио, в газетах. За последние 30 лет все изменилось. Люди больше не хотят пассивно слушать то, что им навязывают бренды. Благодаря социальным сетям, покупатели стали проявлять большую активность при поиске товаров. Они ищут информацию, сравнивают цены, им тяжелее угодить – у них появился выбор, всегда можно найти другой бренд. Поэтому важно, чтобы организации существовали не только в физическом, но и в виртуальном мире. Это также позволяет распространять большое количество информации о компании, услуге или продукте.

Согласно официальной статистике, количество активных интернет-пользователей (тех, кто подключался к сети ежедневно или почти ежедневно) в России с 2018 по 2022 год увеличилось более чем на треть, или на 24 млн. человек, и составила 77,7 % от всего населения. При этом доля пользователей старше 60 лет увеличилась в 2,5 раза, а доля молодых пользователей сети, наоборот, сократилась на четверть [4, с.3]

Особенно за период пандемии 2020 года, люди стали чаще делать покупки онлайн и переносить в Интернет всю свою жизнь: мессенджеры для общения с друзьями и родственниками, обучающие онлайн курсы, удаленная работа и фриланс, спорт и так далее. Если до карантина в социальных сетях человек в среднем проводил 2 часа 25 минут в день, то во время пандемии пользователь тратил 6 часов 43 минуты на виртуальный мир. Об этом нам говорит исследование Digital 2020 международных DataReportal, Hotsuite и американской We Are Social. Именно в этот период компаниям было важно заводить аккаунты в социальных сетях.

Социальные сети имеют влияние и на психику людей. Давно сложилось так, что человек доверяет человеку. Поэтому негативные отзывы отдаляют покупателя от покупки в то время, как положительные – наоборот притягивают. При этом плохой отзыв нельзя просто удалить, на него обязательно следует ответить. Так бренд демонстрирует свое участие, имеет возможность превратить негативно настроенного покупателя в лояльного. При этом показывает своей аудитории, как он справляется с негативными отзывами и реагирует на них.

К тому же пользователь в социальных сетях прислушивается к блогерам и медийным личностям, которые публикуют на личных страницах спонсируемые посты. Зачастую именно после такого влияние человек осуществляет ту или иную покупку. Но не стоит забывать и о негативном воздействии, которое та или иная известная персона может отказать на человека. К примеру, скандально известная персона может вызвать неприятные ассоциации у потребителя, что оттолкнет его от покупки рекламируемого ею товара.



Существуют и другая реклама. Например, основываясь на истории сообщений и людях, на которых подписан пользователь, алгоритмы подталкивают к нему определенную рекламу, которая может повторяться. В свою очередь, повторная реклама включает в себя таргетинг на пользователей, которые проявили интерес к продукту, но пока не совершили покупку. Именно позиционирование и таргетинг в социальных сетях существенно влияют на то, как потребители покупают продукты брендов, представленных в социальных сетях. В самом деле, по данным Vision Critical, 3 из 5 пользователей социальных сетей когда-нибудь совершали покупки, которые они «лайкнули» или «репостнули».

Тем не менее кроме классических рекламных объявлений соцсети запускают проекты с элементами эмоциональной коммуникации с брендами. «Одноклассники», например, создают стикеры на основе нейросети, виртуальные подарки и брендируют страницы авторизации. А вот в TikTok популярен другой формат – брендированные хештег-челленджи, где пользователи генерируют большое количество видеоконтента.

Таким образом, социальные сети, действительно, имеют большое влияние на потребителя. Сегодня невозможно игнорировать создание аккаунта на просторах глобальной сети Интернет. Компаниям следует активно заниматься построением позитивной репутации бренда. Пользователи ищут конкретную информацию о продуктах с помощью социальных сетей. Поэтому очень важно использовать эти технологии в маркетинговой деятельности. Таким способом повышается лояльность к бренду, спрос, активность и интерес клиента.

### Литература

1. Беккер Г. Экономический анализ и человеческое поведение / Г. Беккер. – 1993. – С. 583.
2. Годфруа Ж. Что такое психология: в 2 т. / Ж. Годфруа. – М.: Мир, 1992. – Т. 2. – 376 с.
3. Ефимова Г.З. Влияние социальных сетей на личность / Г.З. Ефимова, Е.В. Зюбан // Мир науки. Педагогика и психология. – 2016. – Т. 4. – С. 2.
4. Интернет-издание «Lenta.ru». – URL: <https://lenta.ru/news/2022/09/27/users/> (дата обращения: 07.11.2022).
5. Лысова Е.А. Поведение потребителей: содержание понятия, социально-экономическая сущность / Е.А. Лысова // Вестник Воронежского государственного университета. Серия: Экономика и управление. – 2019. – С. 215.
6. Официальный сайт «DataReportal». – URL: <https://datareportal.com/reports/digital-2020-global-digital-overview> (дата обращения: 08.11.2022).

## НЕЙРОМАРКЕТИНГ ПРИ ПРОДВИЖЕНИИ ПРОДУКЦИИ В СОЦИАЛЬНЫХ СЕТЯХ

Султанова Айсылу Рашитовна

*Казанский (Приволжский) федеральный университет, Казань, Россия*

*Аннотация.* В статье предлагается общий обзор особенностей нейромаркетинга и способов продвижения. Особое внимание уделяется применению методов нейромаркетинга при продвижении продуктов и услуг в социальных сетях.

*Ключевые слова:* нейромаркетинг, интернет-маркетинг, продвижение продукции, социальные сети.

В современном мире, когда рынки перенасыщены товарами, а информационное пространство переполнено, решения часто принимаются эмоциями. Тот, кто

на конкурентном рынке хочет быть в центре внимания потребителей, должен разговаривать с ними на языке эмоций.

На потребителей льется льются огромные потоки рекламы. Мозг воспринимает большинство объем данных как фоновое, акцентируя внимание лишь на том, что действительно цепляется глаз. Чтобы привлечь внимание потребителя, целевой аудитории, компании применяют различные методы, чтобы выделиться из толпы.

В основе эффективной рекламы лежит эмоциональный контакт с целевой аудиторией. Именно эмоции в большинстве случаев управляют покупкой аудитории, потребители совершают покупки спонтанно, на уровне инстинктов. В покупке побуждает определённая эмоция.

Наука, которая изучает реакцию потребителя на рекламные раздражители, называется нейромаркетингом. Благодаря нейротехнологиям, компании определяют отношение потребителя к продукту еще до того, как он осознает это сам. Нарботки используются в качестве рычагов влияния на дальнейшее поведение. В результате можно узнавать потребности, увеличивать лояльность потенциальных покупателей, эффективно продвигать бренд, наращивать объемы продаж товаров и услуг.

Исследовательские лаборатории задействуют различные методы:

- наблюдают за сердечно-сосудистой системой – давлением, частотой пульса, тонусом сосудов;
- регистрируют изменения в мимике, голосе, движениях;
- измеряют электрическое сопротивление кожи, фиксируя повышенное потоотделение;
- определяют степень концентрации, подключая айтрекинг – регистрируют размер зрачка, направление и продолжительность задержки взгляда;
- анализируют реакцию мозга на разные раздражители.

На принципы нейронауки необходимо ориентироваться при подготовке рекламных компаний, создании нового продукта. За счет этого подбирают оптимальные характеристики, которые окажут наибольшее воздействие на потенциального покупателя.

В данной статье мы рассмотрим несколько техник нейромаркетинга для интернет-магазина.

Фокус внимания на нужном контенте. Правильный фокус важен везде: как на сайте, так и в рекламе. Необходимо проанализировать продолжительность пользовательских сеансов, схемы движения пользователей интернет-магазина. Нужно определить места, на которые пользователи уделяют больше внимания. Выявить такие зоны можно с помощью тепловых карт.

Дизайн интернет-магазина. Продуманный дизайн страницы в социальных сетях – одна из главных составляющих при продвижении продукции. Профессиональный дизайн вызывает у потребителей больше доверия. При оформлении страницы необходимо учитывать психологию цвета. Комбинация должна состоять из 2-3 органично сочетающихся цветов.

Обозначение цены. Метод с цифрой, заканчивающейся на 9, работает по сегодняшний день. Это объясняется психологией. Большинство потребителей считают данные слева направо. магические девятки ассоциируются с выгодной покупкой и побуждают к заказу. Однако в случае с дорогостоящими предметами и услугами премиум класса лучше работают круглые числа. Они не требуют подсчетов, усиливают положительный эмоциональный фон, проще воспринимаются.

Тема продвижения продукции и услуг в социальных сетях актуальна на сегодняшний день, так как количество пользователей социальными сетями с растёт. На январь 2021 года количество пользователей социальными сетями составило более 99 млн. людей (67,8% от общей численности населения в Российской Федерации) [5].

Социальные сети представляют особый интерес как инструмент продвижения, так как, по отзывам маркетологов, SMM помогает расширить охват бренда и увеличить трафик. За последние несколько лет эти два преимущества маркетинга в социальных сетях держат первые позиции [6].

Маркетинг в социальных сетях (англ. Social Media Marketing, SMM) – это комплекс мероприятий, направленных на развитие и продвижения бренда (компании, личности и т. д.) за счет привлечения и построения доверительных отношений с целевой аудиторией [6, с. 59].

К основным методам SMM продвижения можно отнести:

– Оформление аккаунта. Это то самое первое впечатление, от которого зависит захочется пользователю подписаться на страницу бренда или нет. Первое, самое сильное, впечатление на посетителей оказывают: фоновые изображения; иконки; комбинации цветов; контактная информация. Особое внимание необходимо уделить выбору цветов на оформлении страницы в социальных сетях. Цвета в прямом смысле оказывают психическое влияние на нашу нервную систему. Благодаря знаниям о значении цветов и их влиянии на психику человека, можно увеличить продажи, повысить лояльность и доверие к бренду, вызвать необходимые ассоциации. Например, красный цвет – цвет действия, поэтому его выбирают отдохнувшие, нуждающиеся в интенсивной деятельности люди, синие и зеленый – успокаивающие цвета, их чаще выбирают люди, которым необходим отдых, но длительное воздействие этих цветов вызывает депрессию, печаль и скуку. Но следует также отметить, что не существует универсальной сочетания цветов, каждый случай уникален и во многом зависит от контекста, транслируемых ценностей, задачи отстроиться от конкурентов.

– Контент-маркетинг. Пользователи приходят в социальные сети за развлечениями. Менее всего они ожидают, что кто-то будет их заставлять думать и тем более тратить деньги, поэтому знакомство с брендом должно происходить ненавязчиво, через увлекательные истории и полезную информацию. Чем интереснее посты и регулярнее, тем больше шансов, что пользователи будут поддерживать общение с брендом и реагировать на сообщения, т.е. ставить лайки и делиться ими в своих лентах социальной сети.

Чтобы создать интересный контент в социальных сетях можно использовать цитаты, привлекающие внимание. Цитаты великих людей всегда будут пользоваться популярностью в интернете. Если есть возможность, то можно добавить фотографию человека, которого цитируете. Яркая картинка привлечёт больше внимания.

Если много информации по теме, то рекомендуется использовать инфографику. Такой способ донесения информации люди воспринимают гораздо лучше, чем написанный текст того же объема. Цель использования инфографики – превратить сложную тему в легко усваиваемый и эстетически приятный опыт для зрителя.

Инфографика наглядно отображает довольно массивные данные и дает возможность понять всего на одном рисунке взаимосвязи явлений, возможность оценить их масштаб и проанализировать их эффективность [7]. Например, на рисунке 1 можно увидеть образовательную инфографику. Пример того, как можно представить большой объем информации в виде одного рисунка.

Не нужно забывать, что большинство людей – визуалы. Это основная причина использовать в социальных сетях подборки красивых, качественных фотографий, придерживаясь тематики своего сообщества.

Сторис и прямые эфиры. Их можно использовать для провоцирования эмоциональной спонтанной благоприятной реакции пользователей на продвигаемый бренд. В любом случае, это дополнительная помощь удерживать интерес и внимание к бизнес-аккаунту в социальной сети.

## 107 рублей 53 копейки\*

На эти деньги вы могли бы себе позволить что-либо из следующих товаров и услуг:



Рис. 1. Калькулятор перевода зарплат из современных в зарплаты 18 века

Конкурсы. Один из видов промоакции, который может быть использован для популяризации аккаунта бренда в социальной сети и привлечения новых подписчиков. Механика может быть разнообразной, но суть конкурса сводится к тому, что подписчики должны сделать задание. Делайте максимально простые условия, чтобы пользователю были понятны все условия. Оно представляет собой ряд действий, чтобы раскручивать определённый пост, привлекать к нему внимание не вовлеченных пока пользователей и таким образом расширить аудиторию сообщества. В качестве поощрения за такое участие в судьбе бренда пользователям предлагаются промокоды на получение скидки при покупке товаров или услуг или участие в розыгрыше приза от бренда.

В целом, все они нацелены на развитие аккаунтов, привлечение целевой аудитории и повышение ее лояльности и заинтересованности. Тем не менее каждый из них имеет свою специфику и играет важную роль в маркетинговой деятельности в социальных сетях.

Для рекламного контента в социальных сетях активно используется публикация хороших отзывов от клиентов. Таким образом, можно показать, что у вас есть довольные клиенты и продемонстрировать собственный профессионализм. Для привлечения новых клиентов остается только выбрать форму для размещения: скриншот отзыва с сайта, фотография рукописного отзыва или дословное цитирование с гиперссылкой на автора.

Еще один способ продемонстрировать свою работу является публикация товара в процессе его производства. Если вы, готовя товар к отправке, каким-то необычным образом запаковываете его, или его само изготовление может быть интересным, время от времени выкладывайте фотоотчет этого процесса.

Если вы ведете сообщества в нескольких социальных сетях, то периодически нужно напоминать в сети «ВКонтакте» о страничке «Телеграм», а в «Телеграм» — о группе в «Одноклассниках». Аудитория на всех площадках отличается, такие посты помогут увеличить численность всех аккаунтов и поддерживать те площадки, где активности меньше.

Основным преимуществом социального маркетинга является быстрый старт, простота, возможность постоянного взаимодействия с подписчиками и потенциальными потребителями. Профессиональная работа с социальными сетями и SMM-продвижение оказывают положительное влияние на узнаваемость бренда, лояльность, продажи и привлечение целевой аудитории.

## Литература

1. *Алдарова И.К.* Социальные сети как инструмент современного маркетинга / И.К. Алдарова // Бизнес-образование в экономике знаний. – 2017. – № 2. – С. 7–9.
2. *Исаева Е.В.* Базовые инструменты интернет-маркетинга для промышленных компаний / Е.В. Исаева // Вестник ОмГУ. Серия: Экономика. – 2016. – № 4.
3. *Каширская Е.О.* Основные методы продвижения в социальной сети Instagram / Е.О. Каширская // Молодой ученый. – 2021. – № 51 (393). – С. 135–136.
4. *Керпен Д.* Маркетинг эпохи. Как найти и удержать клиентов, создать узнаваемый бренд и нравиться в фейсбуке и других социальных сетях / Д. Керпен; пер. Е. Фотьянова. – М.: ШКИМБ, 2015. – 240 с.
5. Официальный сайт «DataReportal – Global Digital Insights» – URL: <https://datareportal.com/reports/digital-2021-russian-federation?rq=russia> (дата обращения: 04.11.2022).
6. *Пфаншитиль И.* Глобальный SMM, версия 2018. Исследование // Rusability. – URL: <https://rusability.ru/pfanshtil/globalnii-smm-versiya-2018-issledovanie/5fd295bc2dda593c3483e2da> (дата обращения: 05.11.2022).
7. *Смолина В.А.* SMM С Нуля. Секреты продвижения в социальных сетях / В.А. Смолина. – М.: Инфра-Инженерия, 2019. – 252 с.
8. *Трайндл А.* Нейромаркетинг: Визуализация эмоций / А. Трайндл. – М.: Альпина паблишер, 2016. – 114 с.

## РОЛЬ МАРКЕТИНГОВЫХ КОММУНИКАЦИЙ В ПРОДВИЖЕНИИ БРЕНДОВ

**Чудинова Дарья Сергеевна,  
Кузовкина Мария Андреевна**

*Казанский (Приволжский) федеральный университет, Казань, Россия*

*Аннотация.* Еще в XIX в. о бренде заговорили как о способе формирования конкурентных преимуществ на рынках товаров и услуг. Но сейчас, в период резко меняющихся условий, среда маркетинговых коммуникаций задействует все новые способы и принципы. Бренд начинает играть одну из важнейших ролей в потребительском выборе. Маркетологам приходится задаваться вопросами: а какие чувства потребители испытывают к тому или иному бренду, а насколько люди доверяют ему? И самое главное – какие инструменты использовать, чтобы создать сильный бренд?

*Ключевые слова:* бренд, маркетинговые коммуникации, сторителлинг, реклама.

С развитием информационных технологий и общества в целом среда маркетинговых коммуникаций претерпевает изменения. Интернет коренным способом меняет способы взаимодействия потребителей и производителей во всём мире. Брендинг постепенно становится ключевым маркетинговым приоритетом для большинства компаний. Сейчас важно не только, какие эмоции и ассоциации вызывает бренд, но и сможет ли он затронуть глубинные чувства в душе потребителя и остаться там на долгие годы.

В общении с потребителями всё большую важность приобретают искренность и настоящие дружеские отношения. Люди, выращенные на эгоизме продавцов, бегущих за прибылью, теперь всё больше хотят получать бескорыстное и честное общение. Лояльность современного потребителя уже невозможно завоевать лишь с помощью эмоциональных обещаний. Требуется наличие обоюдного доверия и эмоциональной близости. И в этом ключевую роль может сыграть правильное использование маркетинговых коммуникаций.

Маркетинговые коммуникации – это средства, с помощью которых фирмы пытаются информировать, убеждать и напоминать потребителям – прямо или косвенно – о продуктах и брендах, которые они продают [4, с. 138]. В некотором смысле маркетинговые коммуникации представляют собой «голос» компании и ее брендов и являются средством, с помощью которого она может установить диалог и построить отношения с потребителями и между ними.

Задачами маркетинговых коммуникаций в продвижении бренда теперь являются не только обеспечение узнаваемости и построение нужных ассоциаций с брендом, но и создание психологической связи с клиентом, личных, персонализированных отношений. То есть бренд буквально должен «очеловечиться» и «влюблять» в себя.

Таким образом, будет создан сильный бренд, который имеет за собой ряд возможных преимуществ: улучшенное восприятие производительности продукта; большая лояльность клиентов; меньшая уязвимость к конкурентным маркетинговым действиям и маркетинговым кризисам; более эластичная реакция клиентов на снижение цен и неэластичная реакция клиентов к повышению цен; расширение торгового или посреднического сотрудничества и поддержки; повышение эффективности маркетинговых коммуникаций; дополнительные возможности лицензирования и расширения бренда [1, с. 140].

В общем смысле, в результате правильной коммуникации бренда потребители могут быть более склонны уделять внимание этим коммуникациям, обрабатывать их более благоприятно и иметь большую способность запоминать сообщения, которые транслирует бренд.

Рассмотрим подробнее то, как изменилась коммуникационная среда и какие действия теперь следует предпринимать для эффективного взаимодействия с потребителем.

В новой медиасреде потребитель все больше учится контролировать ситуацию. Потребители не только имеют более широкий выбор средств массовой информации для использования, они также могут выбирать, хотят ли они получать коммерческий контент и каким образом. Раньше общение с потребителями строилось во вертикальной схеме: либо бренд рассказывал что-то о себе клиенту с помощью рекламы, либо клиент рассказывал что-то о себе бренду с помощью маркетинговых исследований потребителей.

Сегодня, благодаря развитию Интернета, нам доступны множество отзывов, рейтингов и статей. Появилось множество лидеров мнений, которые тестируют продукты и рассказывают о них обществу. Информация о бренде, как позитивная, так и негативная, стала распространяться намного быстрее. И она имеет сильное влияние на потребительский выбор аудитории.

Теперь главным инициатором слухов и разговоров о бренде должен становиться он сам, и для этого необходимо отойти от образа отстраненного объекта, разговаривающего только на официальном языке прямой рекламы. Бренду нужно стать ближе к потребителю, доносить до него свои ценности и философию, вовлечь его в свой мир, исключить использование уловок и манипуляций.

Для развития бренда как средства объединения людей на основе общей идеологии отлично подойдет сторителлинг. История бренда должна быть уникальна, а также отражать главные ценности бренда и заботу о потребителях. Это поможет создать эмоциональную близость и отстроиться от конкурентов.

Трансляция как истории бренда, так и его рекламных сообщений на сегодняшний день актуальна через цифровую среду. Она предполагает синхронизацию каналов связи на основе: вовлечения потребителя в двустороннюю коммуникацию посредством интерактива; гибкой коммуникации по принципу P2P (peer-to-peer или person-to-person) и креативность в подаче информации [3, с. 39].

Цифровой брендинг активно использует коммуникацию между брендами и целевыми аудиториями преимущественно через корпоративные медиа, а также таргетинг в социальных сетях, контент-маркетинг и мобильные приложения. При этом вспомогательными (поддерживающими) механизмами являются синхронизация каналов коммуникации, а также визуализация образов: айдентика, брендированный фото- и видеоконтент, дополненная реальность (AR) и виртуальная реальность (VR), интернет вещей.

Реклама часто является центральным элементом программы маркетинговых коммуникаций в эту новую коммуникационную эпоху, но теперь она не является единственной и даже не самой важной с точки зрения создания ценности бренда и стимулирования продаж. Приобретает значимость модель интегрированных маркетинговых коммуникаций.

Отправная точка в планировании маркетинга коммуникации – это аудит всех потенциальных взаимодействий, которые клиенты на целевом рынке могут иметь с компанией и всеми ее продуктами и услугами. Например, человек, заинтересованный в покупке нового портативного компьютера, может разговаривать с друзьями, смотреть телевизионную рекламу, читать статьи, искать информацию в Интернете и рассматривать ноутбуки в магазине.

Маркетологи должны оценить, какой опыт и впечатления окажут наибольшее влияние на каждом этапе процесса покупки. Это понимание поможет им более эффективно распределять средства на коммуникацию, а также разрабатывать и внедрять правильные коммуникационные программы. Вооружившись этими знаниями, маркетологи могут судить о маркетинговых коммуникациях по их способности влиять на опыт и впечатления, создавать капитал бренда и стимулировать продажи бренда.

Например, насколько хорошо предлагаемая рекламная кампания способствует повышению осведомленности или созданию, поддержанию или укреплению ассоциаций с брендом? Приводит ли спонсорство к тому, чтобы потребители имели более благоприятные суждения и чувства к бренду? В какой степени реклама побуждает потребителей покупать больше товара? При какой ценовой надбавке?

*Таблица 1*

Влияние элементов коммуникационного комплекса на бренд

Название элемента	Влияние на коммуникацию бренда
Реклама	Сформирует в сознании потребителя информацию о бренде и его преимуществах
Сторителлинг	Позволит бренду создать «человеческое лицо» и тем самым повысит доверие потребителя
Слухи	Обеспечит распространение информации о бренде, в которую следует заложить его ценности и взгляды на мир и заботу о потребителях
PR	Позволит сформировать необходимое информационное поле бренда среди общественности
Блогеры	Возможность подробнее рассказать о бренде через лидеров мнений и сформировать положительное отношение к бренду у аудитории
Стимулирование сбыта	Вызовет интерес к бренду и даст возможность поучаствовать в его жизни
Интернет-маркетинг	Активное использование данного инструмента повысит узнаваемость бренда и сделает его ближе к потребителю



Все, что заставляет потребителя замечать и обращать внимание на бренд, например, спонсорство и наружная реклама, может повысить узнаваемость бренда. Однако для повышения запоминаемости бренда может потребоваться более интенсивная и тщательная работа.

Маркетологи должны «смешивать и сочетать» варианты коммуникации для создания ценности бренда, то есть выбирать множество различных вариантов коммуникации, которые имеют общее значение и содержание, но также предлагают разные, дополнительные преимущества, чтобы целое было больше, чем сумма частей.

И здесь мы говорим о таком понятии, как интегрированные маркетинговые коммуникации. Они представляют собой координацию и объединение всех инструментов в бренде для получения максимального воздействия, так как каждый инструмент в отдельности имеет как свои преимущества, так и недостатки [5, с.1].

В пример проведения эффективных интегрированных маркетинговых коммуникаций можно привести бренд Procter & Gamble, который в 2016 году запустила рекламную кампанию «Спасибо, мама!». Компания выпустила рекламный ролик, где мама очень гордилась достижениями своего сына. Видеоряд вызывал массу положительных эмоций, так как отражал моральную поддержку и помощь родителей детям в их достижениях. Данная кампания была запущена в период проведения Олимпийских игр, что оказалось очень своевременно. Также бренд Procter & Gamble активно сотрудничал с олимпийским комитетом, были активны задействованы социальные медиа, размещались короткометражные ролики на YouTube. Всё это позволило наделить бренд душой и «человеческим лицом» и нашло отклик у потребителей.

Итог очевиден. Среда маркетинговых коммуникаций и восприятие их потребителями резко изменились за последние годы, в результате чего перед маркетологами встали новые задачи по созданию и управлению своими брендами. Теперь любая маркетинговая коммуникация может повлиять на знание и ощущение бренда потребителями. Таким образом, интеграция маркетинговых коммуникаций включает в себя смешивание и сопоставление различных вариантов коммуникации для создания желаемой осведомленности и образа в сознании потребителей.

### Литература

1. Keller K.L. Building strong brands in a modern marketing communications environment // Journal of Marketing Communications. – Vol. 15. – № 2–3, April–July 2009. – P. 139–155.
2. Кульман А. Эволюция маркетинговых коммуникаций // Маркетолог. – 2011. – URL: <https://www.marketolog.ru/>
3. Bazhenov S. Digital transformation of brand marketing: how all brands went digital / S. Bazhenov, E. Bazhenova, D. Abrosimov // Крымский научный вестник. – 2020. – С. 40.
4. Котлер Ф. Маркетинг, менеджмент / Ф. Котлер, К.Л. Келлер. – 12-е изд. – СПб.: Питер, 2010. – Гл. 17–19.
5. Королёва И.В. Интегрированные маркетинговые коммуникации. – URL: <https://cyberleninka.ru/article/n/integririvannye-marketingovye-kommunikatsii>. – 2019 – С. 13.

**СЕКЦИЯ**  
**«МЕНЕДЖМЕНТ И ИННОВАЦИОННЫЕ**  
**УПРАВЛЕНЧЕСКИЕ ПРАКТИКИ»**

**ОБЩАЯ ЧЕРТА ТРАДИЦИОННЫХ ПОДХОДОВ И ЦИФРОВЫХ**  
**ТЕХНОЛОГИЙ В УПРАВЛЕНИИ КАЧЕСТВОМ**

**Акмурзина Алена Ярославна**

*Санкт-Петербургский государственный экономический университет,  
Санкт-Петербург, Россия*

*Аннотация.* В статье рассмотрены аспекты современной системы управления качеством. Глобальная цифровизация экономики способствует цифровизации управления качеством. Выявлена общая черта традиционных методов и цифровых технологий в управлении качеством. Предложены перспективы развития подходов к управлению качеством.

*Ключевые слова:* качество, управление качеством, методы управления качеством, цифровая трансформация, цифровые технологии, человеческие ресурсы.

Управление качеством – целенаправленный процесс скоординированного влияния на объект управления для того, чтобы обеспечить и поддержать необходимый сознательный уровень качества, удовлетворяющий требованиям всех потребителей и общества в целом. Важность качества всегда была бесспорна, на протяжении всей истории человечества люди считают качество продукции, услуг и в целом качество жизни важным критерием, поэтому и управление качеством само по себе не требует доказательств необходимости и актуальности существования и развития. В связи с этим и решение проблем повышения качества производимой продукции и предоставляемых услуг, эффективности процессов управления качеством всегда будут актуальными.

В современной системе управления качеством применяется несколько наиболее известных и доказавших свою состоятельность методов управления качеством, в том числе система менеджмента качества (СМК) по международному стандарту ИСО 9000, тотальное управление качеством, шесть сигм, бережливое производство, кайдзен [1, с. 7].

Стоит также отметить, что в связи с глобальной цифровизацией экономики наблюдается активно развивающаяся цифровизация управления качеством. Внедрение цифровых технологий во многих сферах деятельности приводит к их цифровой трансформации, а их широкие возможности способствуют повышению эффективности и оперативности при решении многих задач управления качеством.

Так, в настоящее время находят свое применение подход Качество 4.0, цифровая система менеджмента качества (ЦСМК), цифровое улучшенное управление качеством для производства с нулевым дефектом.

Сегодняшняя мировая ситуация характеризуется экспоненциальной скоростью изменений, вызванных развитием передовых технологий, способствующих четвертой промышленной революции во всех сферах общества, и эффектом COVID-19, который фактически предписывает предприятиям цифровую трансформацию.

Индустрия 4.0 (I4.0) относится к четвертой промышленной революции. В таблице 1 указана взаимосвязь семи инструментов и передовых технологий Индустрии 4.0 и практик управления качеством, которые можно использовать для повышения качества.

Таблица 1

## Практика управления качеством и взаимосвязь технологий Индустрии 4.0

Инструменты и технологии Индустрии 4.0 (I4.0)	Практика управления качеством							
	Обязательства руководства	Вовлечение клиентов	Участие поставщиков	Участие сотрудника	Технология Бенчмаркинг	Управление процессом	Информация и Анализ	Формальное стратегическое планирование
Наука о данных (DS) и статистика	X					X	X	X
Внедрение технологий: Интернет вещей (IoT, PoT), Интегрированные системы, Виртуальная реальность (VR), Дополненная реальность (AR), облачные вычисления	X	X	X	X	X	X	X	X
Большие данные (Big data)	X	X	X			X	X	
Блокчейн	X			X		X		X
Искусственный интеллект (AI)	X			X			X	
Машинное обучение (ML)	X						X	X
Нейронные сети и глубокое изучение	X					X	X	

Судя по данным таблицы 1, разработанной в рамках исследований [2, с. 345] видно, что руководство всегда должно быть привержено всем решениям, касающимся любых изменений/улучшений в организации, а сотрудники должны участвовать во внедрении и применении технологий Индустрии 4.0.

Качество 4.0 (Q4.0) является новым союзником четвертой промышленной революции и следующим естественным шагом в эволюции качества. Его можно охарактеризовать как цифровизацию тотального управления качеством и его влияние на качественные технологии, процессы и людей, также его можно определить как применение технологий Индустрии 4.0 к качеству.

Качество 4.0 представляет собой применение различных стратегий, позволяющих эффективно принимать решения. Этот новый подход к обеспечению Качества 4.0 требует, в частности, инноваций, гибкости, непрерывного обучения высококвалифицированных специалистов с целью приобретения необходимых навыков для Индустрии 4.0 и внедрения передовых технологий. Для разработки подхода Качество 4.0 потребуется реальный процесс цифровой трансформации всей организации.

Важным условием достижения современного уровня и стабильности показателей качества продукции является функционирование современной системы менеджмента качества. Базовой концепцией управления организацией, работающей на принципах системы менеджмента качества, является сосредоточение внимания на самом процессе, а не только на его результатах. Процессный подход – один из самых распространенных подходов в современной СМК. Внедрение цифровых технологий в СМК и использование цифрового двойника можно назвать цифровой трансформацией, которая приводит к созданию цифровой системы менеджмента качества – ЦСМК [3, с. 16].

Развитие цифровых технологий значительно расширяет возможности управления качеством в компаниях в различных сферах деятельности за счет снижения «человеческого фактора». Однако цифровую трансформацию не следует приравнивать к снижению активности человека [4, с. 246-247]. Для того, чтобы цифровая трансформация дала результаты требуются квалифицированные специалисты, обладающие знаниями как в области цифровых технологий, так и в вопросах управления качеством, для анализа сложных многоуровневых систем с использованием цифровых технологий.

Относительно недавнее появление Индустрии 4.0, возникшей как немецкий проект, описывающий стратегический подход к цифровизации в производстве, дало организациям множество технологий, позволяющих еще больше повысить качество как продуктов, так и процессов, но также добавило в качестве третьего измерения к производству с нулевым дефектом – ориентированный на людей подход. Сейчас у производства с нулевым дефектом есть еще больше возможностей благодаря технологическим усовершенствованиям, прорывным технологиям. Однако роль людей – наиболее важного аспекта производственной системы – зачастую в значительной степени игнорируется и недостаточно изучена.

На качество изготовления существенное влияние оказывают люди. Хотя и эффективные контрмеры могут компенсировать дефекты продукции и исправления технологических дефектов, необходимо, чтобы организации одновременно уделяли приоритетное внимание развитию своих человеческих ресурсов – постоянному повышению качества за счет развития человеческого капитала [5, с. 1352].

Таким образом, упрощение и ускорение процесса принятия решений, повышение качества товаров и услуг и эффективности производства – результаты цифровой трансформации в управлении качеством. Современные инновационные возможности цифровых технологий позволяют управлять качеством в режиме реального времени, интегрировав управление качеством в технологические процессы предприятия.

Особое внимание стоит обратить на то, что во всех рассмотренных концепциях ключевую роль играют человеческие ресурсы, отношение человека к работе:

- в SMK по международному стандарту ИСО 9000 – работники – важнейший ресурс организации;

- в концепции тотального управления качеством – вовлечение всех сотрудников, подготовка персонала, награды и признание;

- в концепции Шести сигм – создание специальных рабочих команд на предприятии для работы над проектами, наличие необходимого кадрового обеспечения;

- в концепции Бережливого производства – вовлечение в процесс оптимизации каждого сотрудника, добавление ценности организации, развивая своих сотрудников и партнеров;

- в философии Кайдзен – отношение к сотрудникам как к самой большой ценности, заинтересованности персонала в предложении улучшений с возможностью их реализации и получения за это вознаграждения;

- в условиях цифровой трансформации в ЦСМК – наличие квалифицированных специалистов, так как человек, являясь экспертом в той или иной сфере, способен решать сложные задачи и управлять анализом полученных данных с применением цифровых технологий в режиме реального времени для устранения проблем и повышения качества;

- в концепции Производства с нулевым дефектом – обеспечение стимулирования развития человеческих ресурсов как третьей важной составляющей политики;

- в подходе Качество 4.0 – наличие высококвалифицированного персонала, четко разработанной стратегии и доступ к самым современным технологиям.

Подводя итог вышеизложенному, можно сделать вывод, что самое важное в системе управления качеством – человеческие ресурсы, уровень образования работников, их компетентность, вовлеченность в процессы управления качеством. Важно подчеркнуть, что рост качества человеческого капитала соответственно ведет к росту дохода человека и производительности труда, что в свою очередь повышает конкурентоспособность компаний и в целом способствует процветанию страны.

При этом в условиях стремительной цифровизации управления качеством «человеческий фактор» должен быть поставлен во главу угла в принятии управленческих решений, чтобы при переходе от традиционного качества к Качеству 4.0 используемые современные прорывные технологии расширяли человеческие способности, а не заменяли их и не затмевали.

В заключение следует отметить, что перспективы развития подходов к управлению качеством видятся в интеграции традиционных подходов к управлению качеством проектов с современными высокотехнологичными цифровыми системами с возможностью управления качеством в режиме реального времени и разработкой, развитием нового подхода Качество 4.0, возникшего в результате четвертой промышленной революции, или Индустрии 4.0.

### **Литература**

1. *Розанова С.К.* Средства и методы управления качеством: учебное пособие / С.К. Розанова, Т.Г. Стефанова, К.М. Туманов. – СПб.: Издательство СПбГЭУ, 2015. – 46 с.
2. *Adriana V.C.* Quality 4.0: An Overview / V.C. Adriana et al. // *Procedia Computer Science*. – 2021. – Vol. 181. – P. 341–346.
3. *Frank A.G.* Industry 4.0 technologies: Implementation patterns in manufacturing companies / A.G. Frank et al. // *International Journal of Production Economics*. – 2019. – Vol. 210. – P. 15–26.
4. *Бальзамова А.В.* Цифровые технологии в управлении качеством / А.В. Бальзамова, И.В. Логинова // *Современные проблемы внедрения элементов бережливого производства: Международная очно-заочная научно-практическая конференция (Ульяновск, 22–30 декабря 2020 года)*. – 2021. – С. 243–247.
5. *Daryl P.* Digitally Enhanced Quality Management for Zero Defect Manufacturing / P. Daryl et al. // *Procedia CIRP*. – 2021. – Vol. 104. – P. 1351–1354.

## **ЦИФРОВЫЕ ТЕХНОЛОГИИ И ШЕРИНГ-ЭКОНОМИКА**

**Бенрашу Наримен**

*Казанский (Приволжский) федеральный университет, Казань, Россия*

*Аннотация.* По мере того, как разговоры о шеринг-экономике, а также об экономическом союзе обостряются, концепция цифровой экономики совместного использования приобретает все большее значение. Цель работы – поддержать обмен цифровыми технологиями и форумами для достижения устойчивой совместной экономики. Кроме того, в исследовании используется методология качественного исследования, которая в значительной степени опирается на обзор академических, рецензируемых журнальных статей, чтобы улучшить всестороннее понимание влияния цифровых технологий в экономике шеринг использования. Результаты исследования показывают, что использование цифровых технологий способствуют росту экономики шеринга и что рост числа форумов по обмену цифровыми данными подразумевает, что все больше людей будут подключены к ресурсам, которые находятся ближе к ним, а также связаны друг с другом. Цифровые тех-

нологии в экономике шеринга предлагают важные коллективные решения в таких областях, как занятость и получение дохода; рациональное использование природных ресурсов; совместное использование активов; обмен знаниями, образование и профессиональное становление; краудфандинг; новые технологические революции, управляемые сообществом.

*Ключевые слова:* шеринг-экономика, цифровые технологии, цифровые платформы, коллективное потребление, коллективная экономика.

Выражение «экономика шеринга» относится к области совместного использования ресурсов на систематической основе. Учитывая прогрессирующий процесс оцифровки, расширения социальных сетей, а также Web 2.0, идея совместного использования претерпела существенное развитие в последние годы [1]. Шеринг-экономика также интерпретируется как одноранговая деятельность по приобретению, присуждению или совместному приобретению товаров и услуг, согласованная с помощью онлайн-сервисов на базе сообщества [2]. Weber, 2015, представляет всеобъемлющий взгляд на экономику «шеринг», которая включает в себя различные формы использования, не связанные с владением, такие, как коллективное использование на основе доступа.

Цифровые технологии способствуют развитию экономики «шеринг», поэтому она в значительной степени зависит от ICT [3]. Предлагаемая технологическую основу для обмена, ICT сформировали новые конфигурации социальных связей, которые могут быть дополнены социальными связями, достаточными для осуществления экономической деятельности. Цифровая трансформация, способствующая появлению и развитию социальных сетей, новых алгоритмов обработки данных, в том числе и в рамках использования облачных вычислений, существенным образом обеспечила формирование нового типа экономических отношений совместного пользования (шеринг-экономика) [4]. Как правило, можно предположить два типа услуг шеринг-экономики с учетом экономической ценности: один связан с денежным потоком, другой только с косвенной финансовой ценностью, приобретаемой за счет неуплаты за полученные услуги (не за совместное использование платы). Следовательно, цифровые данные могут включать системы, полностью основанные на идее неденежной ценности, такие, как планы банка времени.

В рамках исследования проводится картографическое исследование, чтобы усилить распознавание ключевых слов, используемых в последующем исследовании баз данных Web of Science и Scopus. Далее в исследовании был выбран поисковый запрос «коллективное использование», или «шеринг-экономика», или «коллективная экономика», или «цифровые технологии». Реализация данного исследовательского этапа привела к продуцированию более широкой «линейки» словосочетаний, использующихся в глобальной сети Интернет при поиске сервисов, характеризующих экономику совместного пользования. Всего в ходе исследования было получено тридцать ассоциированных выражений, которые были использованы для реализации последовательного поиска по базе данных, подключенного к шеринг-экономике. Проведенный поиск по базе данных включал статьи, начиная с 1 января 1978 года. Результаты были ограничены рецензируемыми журналами и научными статьями, написанными на английском языке. Результаты поиска выдали 2081 статью, включая дубликаты между базами данных, 938 из Web of Science и 1143 из Scopus. Названия, аннотации и ключевые слова были оценены для обоснования значимости этого исследования на основе критериев исключения в соответствии с нашим обзорным исследованием. В обзор были включены 213 статей из Web of Science (467 с учетом дубликатов) и 251 статья из Scopus. Из них на втором этапе рецензирования были исключены: статьи, ограниченные полным доступом в формате PDF; статьи, имитируемые между базами данных; статьи, не-

правильно каталогизированные на основе типа литературы, оспаривающие язык между базами данных.

Экономика шеринга в целом иллюстрируется как основанная на информационно-коммуникационных технологиях. Хотя авторы указывают, что совместное использование не является совершенно новым явлением, «новизна» экономики совместного использования, по-видимому, проистекает из использования технологий для ускорения систематического обмена или посредничества между пользователями, а также поставщиками, создавая двусторонний или многосторонний рынок. В свою очередь, это сокращает затраты на переговоры, связанные с обменом между незнакомцами. Технология помогает сократить расходы на эти переговоры за счет:

- улучшения доступа к информации;
- стимулирующих выплат;
- повышения удобства;
- стимулирования арбитража между поставщиками, а также пользователями;
- стимулирования системы рецензирования или репутации.

Реализованный анализ демонстрирует то, что на сегодняшний момент времени используется множество выражений, чтобы отразить масштабы, в которых экономика совместного использования обеспечивается информационно-коммуникационными технологиями (табл. 1).

Таблица 1

Выражения	Статьи	Частота
Онлайн	52	132
Интернет	43	69
Технологии	40	78
Смартфон	11	15
Приложение для смартфона	9	19
Социальные медиа	8	21
Веб-сайт	7	9
Социальные сети	5	6
ICT	5	6
В Интернете	4	4
Мобильные технологии	4	4
Web 2.0	4	5
Интернет-сообщество	3	3
Онлайн-платформа	3	3
Виртуальный	3	6
Интернет-посредничество	2	2
Технологии	2	2
3-я промышленная революция	2	2
Большие данные	2	2
Цифровая платформа	1	1
Мобильное устройство	1	1
Интернет-рынок		
Web-платформа		

В мире растет интерес к ускорению социальных инноваций с помощью цифровых совместных решений. Постепенно открытый исходный код был распространен, адаптирован или установлен в развивающихся странах. Влиятельные предприниматели, имеющие связи на международном уровне, благодаря своим талантам и способностям, создают решения, отвечающие социальным потребностям в их странах.



Подтверждение этой тенденции можно найти в мероприятиях, проводимых для предпринимателей, таких как Startup Weekend, или в распространении бизнес-акселераторов, а также инкубаторов всех типов, которые помогают социальным предпринимателям создавать свой бизнес, а также получать капитал для роста. Это был бы важный переход от современной модели, в которой поставщики социального капитала выбирают организации для реализации конкретных проектов.

### Литература

1. *Lewan-dowska*. Совместная экономика / *Lewan-dowska* // Международная конференция по экономике, финансам, бизнесу и развитию. – 2018. – № 105–118. – С. 2–5.

2. *Намуганга Н.* Форма собственности, доступ и сотрудничество // Справочников экономики совместного потребления. – 2019. – № 61. – С. 3.

3. *Möhlmann M.* Аналитика для экономики совместного потребления / *M. Möhlmann, T. Teubner, A. Graul* // Математика, инженерия и перспективы бизнеса. – 2020. – № 2. – С. 151–171.

4. *Tussyadiah*. Стратегическая самопрезентация в экономике совместного потребления: последствия для брендинга принимающей стороны / *Tussyadiah*. – 2016. – № 102. – С. 10–15.

5. *Dolnicar*. Потребление цифровых товаров в экономике совместного использования / *Dolnicar*. – 2019. – № 4. – С. 8–10.

6. *Bhatt S.* The Sharing Economy: Information Cascades, Network Effects and Power Laws. Digital Communication Technology Shapes Markets / *S. Bhatt*. – 2018. – № 5. – С. 105–118.

7. URL: [https://en.wikipedia.org/wiki/Sharing\\_economy/](https://en.wikipedia.org/wiki/Sharing_economy/)

## МЕХАНИЗМЫ УПРАВЛЕНИЯ ПРИБЫЛЬЮ В СОВРЕМЕННОЙ ЭКОНОМИКЕ

**Вахитов Эмир Хакимович**

*Университет Синергия, Москва, Россия*

*Аннотация.* В статье рассматриваются современные особенности и характеристики показателя прибыли, роль этого показателя в системе управления предприятием. Рассматриваются как теоретические аспекты управления прибылью на предприятии, так и прикладные задачи, связанные с оценкой эффективности механизмов управления прибылью на предприятии.

*Ключевые слова:* прибыль, эффективность, управление предприятием, издержки, финансовые результаты.

Значимость показателя прибыли определяет ее роль в системе управления предприятием. Любые решения в сфере организации производственного процесса, материально-технического развития предприятия, маркетинга, расширения и диверсификации деятельности, управления персоналом, логистики, реорганизации предприятия, финансового управления и решения текущих задач, в конечном счете, находят отражение в изменении размера прибыли. В этих условиях процесс управления прибылью, как многофункциональным синтетическим показателем, становится тем процессом, который требует постоянного совершенствования и адаптации к изменяющейся среде. Одним из определений исследуемой экономической категории является следующее: «Прибыль – важнейшая экономическая категория, характеризующая положительный финансовый результат деятельности любого субъекта предпринимательства, формируемый в результате превышения

доходов от различных видов осуществляемой деятельности над расходами, которые несет хозяйствующий субъект, организовывая свою деятельность; она является основой для формирования резервов для расширенного воспроизводства, материального поощрения наемных рабочих, выполнения требований собственников, а также формирования государственных бюджетов» [1].

В современных условиях проблема роста прибыли предприятия и эффективности его деятельности становится основополагающей для всех предприятий. Это ставит ее в ряд наиболее важных установок управления предприятием. Обеспечение управления прибылью предприятия следует рассматривать как процесс, требующий создания эффективной системы управления. Прибыль прежде всего отражает результаты хозяйственной деятельности предприятия в целом, а именно расширение производства, снижение затрат, сокращение расходов, повышение качества продукции, рациональное использование оборотных средств. Отчет о финансовых результатах – это документ, в котором определяется прибыль как результирующий итог всех видов деятельности предприятия. Он подает информацию о затратах и доходах, которые накоплены в течение данного периода (года). Очевидно, что в общем виде чистая прибыль равна чистому доходу минус себестоимость и минус налог на прибыль. Наиболее значимой отчетной формой о финансовых результатах отчетного периода является отчет о финансовых результатах (прибылях и убытках). Он и представляет значительный интерес для инвесторов. МСФО рекомендуют два формата представления отчета о финансовых результатах [2]

1. Метод характера затрат или сущности расходов. Расходы объединяются в отчете в соответствии с их экономическим характером (амортизация, закупка материалов, ТЗР, заработная плата, затраты на рекламу) и не перераспределяются между различными функциональными направлениями внутри компании. Этот метод более привлекателен для небольших компаний.

2. Метод функции затрат или метод по себестоимости реализации квалифицируют расходы в соответствии с их функцией как часть себестоимости продаж, расходов на реализацию или административную деятельность.

Если рассматривать управление как совокупность приемов, форм и методов целенаправленного воздействия на объект с целью достижения конкретных целей, то управление прибылью является процессом разработки и принятия управленческих решений по всем основным аспектам ее формирования, распределения и использования. [3] Подобная формулировка сущности управления прибылью акцентирует внимание на процессе разработки и принятия управленческих решений в процессе формирования, распределения и использования прибыли, то есть на достижении максимального конечного результата предприятия в краткосрочном периоде.

В качестве универсальной цели управления прибылью организации предлагается рассматривать обеспечение максимизации прибыли и рентабельности, а также повышение стоимости организации. Соответственно, к задачам, обеспечивающим достижение поставленной цели, можно отнести:

- снижение постоянных и переменных расходов;
- увеличение выручки и внереализационных доходов;
- повышение покрытия расходов по продуктам;
- совершенствование маркетинговой, инвестиционной и финансовой политики организации;
- совершенствование использования внеоборотных и оборотных активов;
- достижение оптимальной структуры капитала для сохранения и укрепления рентабельности и ликвидности (платежеспособности) организации и снижения предпринимательских рисков.[4].

Система управления прибылью формируется в рамках предприятия, регламентируя те или иные управленческие решения. Ряд аспектов по формированию, распределению и использованию прибыли может регламентироваться требованиями устава, системой внутренних нормативов и требований, то есть целевой политикой управления прибылью. Одним из основополагающих элементов управления прибылью является разработка альтернативных вариантов решения тактических и стратегических задач, а также возможность моделирования альтернативных вариантов в концепции интегрированности управления прибылью с общей системой управления предприятием.

Актуальным направлением на современном этапе является управление формированием прибыли от важнейшего вида деятельности предприятия – инвестиционного. И прежде всего, управление направлено на максимизацию доходов и минимизацию расходов, возникающих у предприятия, осуществляющего инвестиционные вложения в реальные финансовые инвестиции. «Сложность управления этим процессом заключается в том, что формирование доходов и осуществление расходов из реальных инвестиций не имеет четкого постоянства. В связи с этим трудно сформировать стабильную систему мероприятий, которая позволяла бы максимизировать этот вид прибыли. Кроме того, инвестиционные вложения в объекты реальных инвестиций, как правило, обеспечивают большую часть расходов, чем формирование доходов» [5]. Создание специальной службы на предприятии, которая занималась бы менеджментом его инвестиционной деятельности и отвечала бы за формирование инвестиционной прибыли, позволит максимизировать объем получаемых доходов от осуществления инвестиционной деятельности.

При этом систему управления прибылью рассматривается как один из структурных элементов управления предприятием, функциями которого является выявление и анализ факторов, влияющих на размер прибыли, определение резервов ее повышения и формирование стратегии ее использования для достижения определенного уровня конкурентоспособности и имиджа предприятия с учетом его потенциальных возможностей и ограничений внешней среды. Стратегическая ориентация системы управления прибылью заключается в определении перспективных ориентиров деятельности предприятия на основе анализа, оценки и прогнозирования состояния рыночной среды, определения уровня получаемой прибыли и возможностей управления ею с целью ее оптимизации.

### Литература

1. *Сидоренко М.А.* Сущность понятия «прибыль» / М.А. Сидоренко // Финансы и страхование: сборник трудов преподавателей, аспирантов, магистрантов, студентов. – Симферополь: Крымский федеральный университет имени В.И. Вернадского, 2017. – С. 89–90.
2. *Остапенко В.В.* Прибыль в промышленности: формирование и факторы роста / В.В. Остапенко // Финансы. – 2012. – № 4 – С. 8–11.
3. *Пелих А.С.* Экономика / А.С. Пелих, М.М. Баранников. – Ростов н/Д: Феникс, 2011. – 416 с.
4. *Пионткевич Н.С.* Управление прибылью предприятия: теория и методология / Н.С. Пионткевич // Вестн. Волгогр. гос. ун-та. Сер. 3: Экон. Экол. – 2015. – № 4 (33). – С. 211–226.
5. *Ефимова О.В.* Финансовый анализ: современный инструментарий для принятия экономических решений: учебник / О.В. Ефимова. – М.: Омега-Л, 2010. – 351 с.
6. *Митяков Е.С.* Разработка подходов к управлению наукоемкими предприятиями в условиях цифровизации процессов поддержки принятия решений / Е.С. Митяков, А.И. Ладьянин, Н.М. Шмелева // Журнал прикладных исследований. – 2021. – № 2(1). – С. 6–12.

## АКТУАЛЬНЫЕ ВОПРОСЫ ДИСТАНЦИОННОГО УПРАВЛЕНИЯ ПЕРСОНАЛОМ

Галиев Рамиль Ильшатович

*Казанский (Приволжский) федеральный университет, Казань, Россия*

*Аннотация.* В данной статье проанализированы понятие «управление персоналом» и наиболее ярко выраженные особенности управления персоналом в дистанционном формате, а также рассмотрены его плюсы и минусы. Особое внимание данному вопросу уделялось в период пандемии COVID-19. Были рассмотрены методы эффективного удаленного управления бизнесом его сотрудниками. Доказана актуальность дистанционного управления корпоративным персоналом в организации, а также указаны прямые и различные косвенные инструменты.

*Ключевые слова:* управление персоналом, информационные технологии, дистанционная работа, сотрудники.

Информационные технологии – неотъемлемая часть современного мира, которая заставляет общество и всех его участников динамично развиваться и разрабатывать новые формы коммуникации, рабочие отношения и системы управления.

В настоящее время почти каждая компания, находящаяся в фазе роста и достигшая ускоренных темпов своего развития, начинает расширяться и открывать филиалы в разных уголках страны, тем самым растет штат компании и поэтому организация нуждается во внедрении удаленного управления человеческими ресурсами. Этот вид работы достаточно новый для России.

Под дистанционным форматом работы принято считать деятельность работника вне офиса с использованием информационных технологий [3]. В настоящее время большая часть работников выполняют свои трудовые обязанности в удобных для них условиях, тем самым это способствует повышению производительности труда. Эта тенденция особенно начала проявляться во время пандемии COVID-19, когда компаниям пришлось в срочном порядке переводить своих сотрудников на работу из дома для предотвращения распространения инфекции, что помогло компаниям жить и расти без существенных потерь.

Удаленная работа впервые появилась в США в 20 веке. В 1972 году Джек Ниллес акцентировал внимание на продуктивность удаленной работы [4].

Рассмотрим ключевые отличия дистанционного формата работы от традиционного:

- 1) сотрудник не привязан к конкретному рабочему месту;
- 2) у сотрудника, выполняющего свои обязанности удаленно, отсутствуют проблемы с дресс-кодом;
- 3) в некоторых компаниях дистанционная работа позволяет работать используя гибкий график;
- 4) уменьшается время взаимодействия сотрудника с коллегами. Встречи происходят на онлайн-площадках;
- 5) удаленная работа очень распространена среди молодых семей. Родители могут больше времени уделять себе и своим детям;
- 6) сотрудник больше не тратит деньги на дорогу до работы;
- 7) работодатель снижает расходы на содержание работника на рабочем месте.

Это позволяет направить больше денежных средств на другие нужды организации, например, увеличить штат сотрудников, что приведет к повышению производительности труда.

Это позволяет грамотно распределять денежные средства компании. Эффективное управление людьми необходимо в первую очередь для обеспечения роста

потенциала сотрудников и конкурентоспособности компании, и включает в себя некоторые элементы (рисунок 1) [3].



Рис. 1. Основные элементы управления персоналом

Для обеспечения эффективного удаленного управления человеческими ресурсами в первую очередь нужно придерживаться нескольких рекомендаций:

- создать систему мотивации, которая не делает различий между офисными и удаленными работниками;
- создать систему контроля за работой дистанционного персонала;
- поддержка со стороны руководства и других работников компании;
- создание всех необходимых условий для полноценной работы сотрудников в дистанционном формате [1].

Важно знать тот факт, что процесс перехода компании на формат дистанционного управления очень затратный, поэтому требует от организации определенного количества ресурсов: материальных и трудовых.

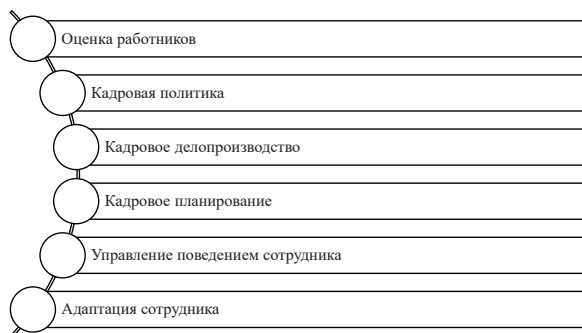
От специфики организации, а также характера ее деятельности специфика работы системы дистанционного управления человеческими ресурсами может быть разной. Однако, есть общие черты, которые должны быть в каждой компании (таблица 1) [3].

Таблица 1

Инструменты системы управления персоналом

Прямые – воздействие на сотрудника компании	Косвенные – создание благоприятных условий деятельности
Мотивация и стимулирование	Культура организации и ее идеология
Техническое оснащение	Психология
Контроль	Методы маркетинга
	Управление временем

Рассмотрим подробнее каждый из инструментов, перечисленных в таблице 1.

Мотивация и стимулирование имеют в виду, что работодатель обязан постоянно оказывать поддержку актуальным интересам своих работников как в материальном, так и в моральном плане. Каждый сотрудник должен получать индивидуальное внимание, а также стимулироваться за его собственные заслуги. Менеджер использует все возможные методы исследования, такие как анкетирование или опросы. Это помогает выявлять проблемы и существующие предложения от удаленных сотрудников.

Самой важной частью работы в дистанционном формате является обеспечение рабочего места, которое помогает сотруднику организовать свою деятельность. Поэтому проблема технического оснащения в компании стоит достаточно остро.

Чтобы деятельность была успешной, организация должна предоставлять единое поле информации своим сотрудникам, работающим дистанционно. Помимо наличия машин и устройств, необходимо правильно организовать их деятельность в рамках дистанционной деятельности. Пример системы действий для удаленных сотрудников с ИТ-оборудованием показан на рисунке 2 [2].

Обязательной частью прямого воздействия на удаленных сотрудников является грамотно выстроенная система учета и контроля, включающая в себя подготовку различных отчетов, разработку рекомендаций, различных должностных инструкций и создание службы безопасности. В случае удаленной работы самое главное – это служба безопасности, которая обеспечивает полный контроль над всеми сотрудниками. Давайте подробнее рассмотрим промежуточные инструменты [5].

Культура организации и ее идеология под собой понимают единство сотрудников, сходство интересов и целей. Следует помнить, что этот инструмент необходим в условиях удаленной работы, поэтому руководство компании должно обеспечить постоянное взаимодействие персонала.

Психология управления предполагает, что сотрудники обладают стрессоустойчивостью, командным мышлением и др.

Маркетинговые методы предназначены для управления непосредственно знаниями и навыками сотрудников, которые необходимо все время совершенствовать.



Рис. 2. Виртуальная деятельность сотрудников

Управление рабочим временем нужно для правильного планирования всего рабочего дня. Хорошо спланированное время способствует повышению производительности [6].

В заключение отметим, что в современном обществе невозможно обойтись без использования дистанционных методов работы. Этот метод стал самым распространенным в последние годы из-за пандемии. Новый вид работы с каждым днем требует появления новых методов руководства, мотивации, стимулирования и непосредственно контроля персонала. Удаленное управление человеческими ресурсами имеет свои плюсы и минусы. Но при продуманной системе управления человеческими ресурсами некоторых минусов можно избежать. Кроме того, удаленное управление позволяет большим компаниям на расстоянии вести свой бизнес и общаться со своими филиалами и отделами.

### Литература

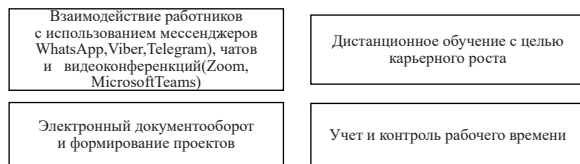
1. Жаворонков Д.А. Система управления персоналом, работающим дистанционно / Д.А. Жаворонков // Профессиональная ориентация. – 2017. – № 1. – С. 289–294.
2. Конобевцев Ф.Д. Удаленная работа: технологии и опыт организации / Ф.Д. Конобевцев, Н.И. Лаас, Е.В. Гурова // Вестник ГУУ. – 2019. – № 7. – С. 9–17.

3. Орлова Н.Н. Проблемы развития российского рынка труда и кадровый потенциал экономических систем / Н.Н. Орлова, Т.А. Головина, А.В. Полянин и др. – Тверь: Триада. 2017. – 128 с.

4. Соболева Ю.П. Методические основы управления кадровым потенциалом организации // Образование и наука без границ: фундаментальные и прикладные исследования. – 2017. – № 6. – С. 147–152.

5. Соболева Ю.П. Трудовые ресурсы в сфере предпринимательства: оценка, перспективы развития / Ю.П. Соболева, Л.М. Кузнецова // Вестник ОрелГИЭТ. – 2018. – № 1 (43). – С. 32–36.

6. Соболева Ю.П. К вопросу о специфике управления персоналом в сфере услуг / Ю.П. Соболева, Е.А. Сотникова, Т.В. Карпова // Вестник ОрелГИЭТ. – 2017. – № 4 (42). – С. 59–63.

7. Содилов М.О. Перспективы развития управления персоналом в удаленном режиме // Молодой ученый. – 2020. – № 23 (313). – С. 448–451.

8. Сугакова Д.А. Совершенствование технологий управления персоналом в режиме удаленного доступа на примере телекоммуникационной компании // Молодой ученый. – 2016. – № 9 (113). – С. 717–722.

## **ФУНКЦИИ УПРАВЛЕНЧЕСКОЙ ДЕЯТЕЛЬНОСТИ В УПРАВЛЕНИИ ЭКОНОМИЧЕСКОЙ СИСТЕМОЙ**

**Малахов Виктор Петрович**

*Казанский (Приволжский) федеральный университет, Казань, Россия*

*Аннотация.* В работе приводится обзор теоретических методик сбалансированного подхода к управленческой деятельности. В рамках проводимой нами научной разработки, мы предлагаем определить наиболее важные ключевые управленческие функции предприятия с учетом условий, которые сформировались на современном этапе развития экономической системы, и выявить, каким образом данные функции могут быть сбалансированы для реализации целей управленческой деятельности.

*Ключевые слова:* система управления, сбалансированный подход, инновационная политика, институциональные основы.

Любой объем операционной деятельности, в том числе значительный объем управленческих операций, которые позволяют говорить о таких проявлениях деятельности на предприятия как «управление», может быть, на основе законов логики, распределен на определенное количество элементов, которые должны целиком наполнять весь исследуемый объем функций, но не допускать дублирования управленческих операций руководителями на одном уровне управления. Структура управления, которая представляет собой большое количество управленческих операций, также включает в себя существенный объем составляющих ее структурных элементов. В то же время деятельность управленческой системы может быть очерчено определенным количеством показателей, каждый из которых изображает единственную независимую характеристику управленческой деятельности.

Наиболее важным ключевым элементом институциональных основ управления является обеспечение баланса, или сбалансированности. Под сбалансированностью, с нашей точки зрения, можно рассматривать активизацию всей совокупности структурных составляющих системы в необходимом и достаточном объеме. Сбалансированный подход к осуществлению управленческой деятельности коммерческого предприятия как к процессу подразумевает реализацию всей совокуп-



ности управленческих функций в соответствующем и достаточном количестве; также количественное отражение возможностей и продуктивности должно быть определено на основе эмпирических опытов.

Проведенное авторами исследование институционального управления различного рода отечественных организаций позволило сделать вывод о том, что для реализации институциональных основ управления необходимо осуществление и качественная реализация всей совокупности классических функций управления, которые дополняются функциями организации и поддержания необходимой эффективности организационной культуры, а также обеспечения социальной ответственности субъектов предпринимательской деятельности.

Главными структурными составляющими институциональных основ управления, с точки зрения проведенного исследования, является обеспечение сбалансированности, снижение затрат и направление на совершенствование финансовой деятельности субъектов финансово-хозяйственной деятельности. В основе институциональных основ управления лежит рациональное приложение факторов производственной и сбытовой деятельности (см. рис. 1).



Рис. 1. Схема системы эффективного управления

Считаем, что наиболее важными элементами (объектами) процесса управленческой деятельности на коммерческом предприятии могут являться четыре классических фактора производственной и сбытовой деятельности (труд, земля, капитал, предпринимательские способности), а также факторы производственной и сбытовой деятельности, которые сформировались в постиндустриальной экономике – информация и креативность.

Таким образом, главной структурной составляющей институциональных основ управления в соответствии с приведенными факторами производственной и сбытовой деятельности могут являться три указанных в средней части рисунка: совершенствование финансовой деятельности, снижение расходов и сбалансированность.

### Литература

1. Адизес И. Как преодолеть кризисы менеджмента. Диагностика и решение управленческих проблем / И. Адизес. – СПб.: Стокгольмская школа экономики, 2006.
2. Орлов И.Ю. Направления развития программно-целевого управления региональной экономикой (на примере Республики Татарстан) // Казанский социально-гуманитарный вестник. – 2016. – № 3 (20). – С. 53–58.
3. Друкер П. Эффективное управление / П. Друкер. – М.: ФАИР-ПРЕСС, 1998.
4. Питерс Т. В поисках совершенства: уроки самых успешных компаний США / Т. Питерс, Р. Уотерман-мл. – М.: Вильямс, 2008.

5. Фидельман Г.Н. Альтернативный менеджмент: опыт построения франшизы в России / Г.Н. Фидельман. – М.: Альпина Бизнес Букс, 2007.

6. Нестерова О.А. Некоторые аспекты развития человеческого капитала в инновационной экономике / О.А. Нестерова, Р.Р. Гайзатуллин // Экономические науки. – 2021. – № 6. – С. 104–109.

7. Эшуорт Г. Менеджмент, основанный на ценности: как обеспечить ценность для акционеров / Г. Эшуорт, П. Джеймс. – МЖ ИНФРА-М, 2006.

8. Орлов И.Ю. Особенности формирования конкуренции стратегических производственных сетей в современной экономике // Сегодня и завтра российской экономики. – 2014. – № 64. – С. 11–14.

9. Devan J. Balancing short- and long-term performance / J. Devan, A. Millan, P. Shrike. – McKinsey Quarterly. – 2005. – № 1.

## **ИССЛЕДОВАНИЕ ВЛИЯНИЯ ИНДЕКСА УДОВЛЕТВОРЕННОСТИ КЛИЕНТА (CSI) НА ФИНАНСОВЫЕ ПОКАЗАТЕЛИ КОМПАНИИ**

**Пантелеева Мария Андреевна,  
Сафина Динара Моратовна**

*Казанский (Приволжский) федеральный университет, Казань, Россия*

*Аннотация.* Современная конкуренция на многих рынках характеризуется ожесточённой борьбой за сохранение и расширение клиентской базы. Теперь производители товара или поставщики услуг борются за клиента через постоянное взаимодействие с ним, построение долгосрочных, доверительных отношений и кастомизацию предложения. Мониторинг потребительской ценности предложения позволяет организациям определить свои зоны роста и прорабатывать их для совершенствования продукта. Удовлетворенность клиента представленным предложением мотивирует его снова и снова покупать тот же товар или пользоваться той же услугой, повышая тем самым выручку компании продавца. Таким образом, управление удовлетворенностью покупателя связано с финансовыми результатами деятельности компании.

*Ключевые слова:* ключевые показатели эффективности, ССП, сбалансированная система показателей, CSI, индекс удовлетворенности клиентов.

Сбалансированная система показателей (ССП), разработанная Д.Нортаном и Р.Капланом, включает в себя четыре составляющие: финансовую, клиентскую, внутренних бизнес-процессов, процессов обучения и развития персонала. Разработка показателей, отражающих каждую составляющую, начинается с финансовых целей и показателей, они образуют фундамент ССП. Ключевые показатели эффективности по перспективе «финансы», являются верхним уровнем построения стратегической карты, основой для определения целей и показателей клиентской составляющей [5, с.52].

Клиентская составляющая – второй уровень стратегической карты, объединяющей все показатели организации причинно-следственными связями, определяет сегменты потребительского рынка, с которыми компания будет работать. Деление на сегменты необходимо, поскольку у каждой группы клиентов есть свои предпочтения по цене, качеству, функциональности товара, для кого-то значимой частью является репутация компании и престижность бренда. Выбранный для взаимодействия круг клиентов является источником доходов организации. Как правило, перед сотрудниками стоит задача увеличения доходов, значит, клиентская составляющая оказывает непосредственное влияние на достижение целей и КР финансовой составляющей.

Ключевые показатели эффективности по перспективе клиенты отвечают за степень удовлетворенности потребителей, долю компании на конкретном рынке, расширение базы потребителей, прибыльность отдельных клиентов или сегментов рынка, сохранение клиентской базы [5, с.54].

Одним из показателей, относящихся к клиентской составляющей сбалансированной системы показателей, является индекс удовлетворенности клиента (CSI – customersatisfactionindex). Данный показатель позволяет компаниям определить, насколько клиенты довольны качеством продукта или услуги, ценовой политикой, взаимодействием с персоналом и брендом в целом. С помощью этого показателя можно выяснить, какие есть слабые стороны у комплекса маркетинга, какие характеристики продукта или услуги наиболее важны для покупателя, и как в числовом эквиваленте он их оценивает.

Показатель рассчитывается на основе данных, полученных в ходе диалога с клиентами через опросы по телефону, интервью, анкетирование. Обычно в опросе принимают участие 250 постоянных потребителей товара или услуги и столько же клиентов конкурента.

Процесс сбора информации, как правило, занимает от двух недель до полутора месяцев, в то время как весь процесс работы над показателем продолжается от восьми до десяти недель [3].

Индекс CSI рассчитывается по следующим ключевым направлениям:

– стоимость продукции, оценка возможной системы лояльности компании в виде скидок, бонусов;

– широта представленного на складе ассортимента;

– качество продукта (безопасность используемого сырья, долговечность использования);

– персонал компании, степень его компетентности, клиентоориентированности, вежливости;

– наличие потребительского кредита (предоставления отсрочки платежа);

– сервисное обслуживание;

– надежность организации (устойчивость ее развития, репутация на рынке) [3].

Данные критерии компания может изменять, исходя из особенностей своей деятельности.

После того, как организация определилась с критериями, она работает над опросниками, которые разделены на две составляющие: первый предлагает клиентам обозначить по пятибалльной (или десятибалльной) шкале, насколько каждый из критериев для них важен; а второй содержит вопросы, позволяющие компании понять степень удовлетворенности реализации конкретного параметра в компании, ответы также даются в баллах. После сбора информации заключительным этапом служит расчет показателя CSI. Компании по-разному рассчитывают данный показатель. Рассмотрим одну из методик расчета показателя CSI на конкретном примере.

Предположим, что в ходе опроса клиентов сети пекарен, мы выделили четыре ключевых критерия: качество продукта, взаимодействие с персоналом, широта ассортимента и стоимость продукта. Для простоты и наглядности счета показателя предположим, что в опросе приняли участие семь клиентов. Сначала они оценили важность каждого критерия по пятибалльной шкале, где 5 – очень важен; 4 – скорее важен, чем нет; 3 – ни да, ни нет; 2 – скорее не важен; 1 – не важен (результаты в таблице 1) [4].

Так, например, из таблицы видно, что качество продукта для клиентов является ключевой характеристикой, в то время как цена находится на последнем месте по важности.

Таблица 1

Оценка важности характеристик при оценке уровня  
удовлетворенности клиентов сети пекарен

	Качество продукта	Взаимодействие с персоналом	Широта ассортимента	Стоимость продукта
Клиент 1	5	4	4	4
Клиент 2	5	4	5	2
Клиент 3	5	5	5	5
Клиент 4	4	3	4	5
Клиент 5	5	3	5	3
Клиент 6	5	4	4	2
Сумма	33	27	32	25
Максимум	35	35	35	35
Важность критерия	94%	77%	91%	71%

Источник: составлено авторами

Затем необходимо попросить оценить степень реализации компанией каждого из критериев по шестибалльной шкале, где 1 – очень доволен/довольна (100%), 2 – доволен/довольна (80%), 3 – нейтральное отношение (60%), 4 – недоволен/недовольна (40%), 5 – очень недоволен/недовольна, 6 – абсолютно недоволен/недовольна (0%) (таблица 2).

Таблица 2

Индекс CSI по четырем критериям

	Качество продукта	Взаимодействие с персоналом	Широта ассортимента	Стоимость продукта
Клиент 1	2	1	3	2
Клиент 2	2	1	3	4
Клиент 3	3	1	1	4
Клиент 4	1	2	2	2
Клиент 5	1	3	4	3
Клиент 6	4	4	2	5
Клиент 7	2	2	2	2
Индекс CSI	77%	80%	71%	57%
Итоговый CSI	71%			

Источник: составлено авторами

Таким образом, сначала считается индекс удовлетворенности клиента по конкретному критерию, а затем общий индекс для всех критериев.

Данный показатель демонстрирует, на какие точки соприкосновения клиента и товара или услуги организации стоит обратить особое внимание, какие сферы являются зонами роста компании.

Данный показатель рассчитывают большое количество крупных компаний. Одна из экосистем, измеряющих CSI – это Сбер. Общий CSI группы компаний составляет 78%. Рассматривая одну из ведущих организаций экосистемы – Сбербанк, стоит отметить, что она проводит постоянную работу над удовлетворенностью клиентов через улучшение качества обслуживания. Клиенты оценивают

качество работы сотрудников отделений, колл-центра, чата, специалистов прямых продаж. Оценке подлежат и продукты банка – платежи, кредиты, карты, переводы и т.д. [1].

Индекс удовлетворенности клиента оказывает влияние на финансовые показатели компании, например, на увеличение выручки от реализации. Дело в том, что CSI рассчитывается по направлениям, от которых зависит рост продаж. Например, при большом ассортименте и наличии разновидности товара, отсутствующего у конкурентов, выбор клиента будет падать на продукт анализируемой компании (при условии примерного совпадения всех остальных характеристик). При идентичных продуктах или услугах предпочтение потребитель отдаст той организации, где лучше качество обслуживания.

Также CSI влияет на лояльность клиентов, проявляющуюся в готовности потребителей советовать продукт компании другим людям. Дело в том, что полностью удовлетворенные клиенты готовы к повторной покупке в шесть раз чаще, чем не до конца удовлетворенные потребители.

В свою очередь лояльность, связана с доходностью основного капитала (ROCE = EBIT/совокупная величина используемого капитала), потому что лояльные клиенты не только совершают повторные покупки, но и приводят новых покупателей, тем самым увеличивая продажи компании при примерно тех же затратах на маркетинг. Рост продаж, в дальнейшем приводит к увеличению прибыли до налогообложения и уплаты процентов [2].

Таким образом, на показатель индекс удовлетворенности клиента (CSI – customer satisfaction index) менеджеры должны обратить свое пристальное внимание, постоянно отслеживая и изучая его влияние на различные финансовые показатели. В данной статье мы подчеркнули прямое влияние CSI на такие ключевые финансовые показатели как выручка, доходностью основного капитала и прибыль до налогообложения. При этом хотелось бы отметить, что, к сожалению, в России пока недостаточно статистической информации в открытом доступе для более детального и глубокого изучения поднятой в данной статье проблемы.

### Литература

1. Годовой отчет экосистемы Сбер. – URL: <file:///D:/My%20Files/Desktop/%D0%BE%D0%B1%D1%89%D0%B0%D1%8F%20%D0%BF%D0%B0%D0%BF%D0%BA%D0%B0/3%20%D0%BA%D1%83%D1%80%D1%81/yr-sber-ar20-rus.pdf> (дата обращения: 06.11.2022).

2. Лояльность клиентов. – URL: <https://adves.com/blog/udovletvorennost-i-loyalnost-ili-cto-okazyvaet-vliyanie-na-dolgosrochnyj-finansovyj-rezultat/> (дата обращения: 06.11.2022).

3. Методика оценки CSI. – URL: <https://www.hse.ru/data/2013/12/06/1336473230/%D0%9C%D0%B5%D1%82%D0%BE%D0%B4%D0%B8%D0%BA%D0%B0%20CSI.pdf> (дата обращения: 05.11.2022).

4. Методика расчета индекса CSI. – URL: <https://okdesk.ru/blog/csi> (дата обращения: 05.11.2022).

5. Каплан Р.С. Сбалансированная система показателей. От стратегии к действию / Р.С. Каплан, Д.П. Нортон. – М.: Олимп-Бизнес, 2004. – 210 с.

## ОСОБЕННОСТИ РАЗРАБОТКИ РЕПУТАЦИОННОЙ СТРАТЕГИИ КОМПАНИИ

Сафина Аида Анасовна

*Казанский (Приволжский) федеральный университет, Казань, Россия*

*Аннотация.* Данная тема на сегодняшний день особенно актуальна ввиду того, что репутация открывает компаниям очень много возможностей и поставленные цели достигаются быстрее и с наименьшими затратами. В данной статье рассмотрены вопросы, касающиеся создания репутации компании, раскрыта сущность репутационной стратегии и этапов ее разработки.

*Ключевые слова:* репутация компании, репутационный капитал, репутационная стратегия компании, управление репутационным капиталом компании, разработка репутационного капитала компании, инвестиции в репутационный капитал компании.

Репутация сегодня является одним из основных факторов развития компаний. Это понятие включает в себя все основные составляющие конкурентоспособности. Компания не добьется хорошей репутации, если она выпускает плохой продукт, а выпускать она может качественный продукт благодаря квалифицированным кадрам, хорошему оборудованию, инновационным технологиям. И тут получается так, что все взаимосвязано – кадры надо обучать, мотивировать, создавать благоприятный микроклимат в коллективе и т.д. И все эти внутренние бизнес-процессы, их эффективная и проработанная реализация выливается в результат, который оценивает внешнее окружение компании, оценивает и взаимодействует с ним.

Очень активно в современном мире предприниматели и руководители компаний работают над созданием личного бренда. И это не просто, ведь хорошая репутация человека открывает ему двери абсолютно везде, все хотят с ним сотрудничать, ведь он узнаваем, у него есть своя лояльная аудитория, и какой бы бизнес он не открыл у него уже есть свои клиенты, причем за их привлечение не нужно вкладывать огромный маркетинговый бюджет.

Суть стратегии заключается в маркетинговом инструменте, то есть это есть план достижения цели – получения прибыли, по факту стратегия – это описание дальнейших действий компании с окружающей средой, с конкурентами, с потребителями, партнерами и т.д. Стратегически очень важно понять в каком сегменте компания находится, какая она по размерам, какие шаги она должна предпринимать: обороняться, наступать, сфокусироваться на чем-то, интегрироваться, как выходить на рынок и т.д. Таким образом, можно сказать, что стратегия – это политика формирования лояльности, политика повышения продаж, политика экологичности. При формировании стратегии недостаточно ориентироваться только на внешнюю среду, необходимо исследовать также HR -среду, внутреннюю политику компании, рассматривать мотивацию сотрудников, моменты довольства и недовольства сотрудников, ведь о компании судят не только по внешней репутации, по финансовым показателям.

Сейчас у нас информационный век, век цифровизации, сейчас в интернет-пространстве можно посмотреть о компании все, очень много различных приложений, которые позволяют собрать полную информацию о компаниях, клиенты и партнеры, также сами сотрудники оставляют отзывы о компаниях.

При разработке репутационной стратегии, важно знать свою целевую аудиторию и четко составить портрет своего клиента для построения правильных коммуникаций. Очень важно также реагировать на те недостатки, которые указывают клиенты, чтобы своевременно их устранять. Если компания не будет делать работу

над ошибками, не будет давать обратную связь, лояльность клиентов пропадет, и они уйдут к конкурентам и вернуть их будет сложно. Поэтому важно в моменте реализации стратегии проводить анализ и, активно управлять, показывать своей аудитории, что вы внимательны и открыты в общении с клиентами, что вам важна прежде всего ваша репутация. Здесь есть еще один важный момент – это приемлемость изменений. То есть если клиент вам что-то рекомендует, что на данном этапе вы не можете реализовать, соблюдая этику делового общения необходимо взять это на заметку в дальнейшем, не отмалчивайтесь, людям не нравится, когда они остаются без внимания, но и себе в ущерб не нужно работать.

Еще один очень важный момент при создании репутационной стратегии, который мы затронули в начале – это личный бренд руководителя, который играет очень большую роль в продажах компании. Когда репутация компании неразрывно связана с репутацией ее руководителя, плюсы очевидны: узнаваемая persona вызывает доверие заинтересованных групп. Всем известно, к кому обращаться по насущным и стратегическим вопросам работы компании. К тому же публичный руководитель часто рассматривается сотрудниками как модель для подражания, выступая сам в роли фактора мотивации.

Руководитель является ключевым объектом общественного доверия и репутационной стратегии компании, это наилучший вариант. А возможна другая ситуация, когда руководитель находится в центре коммуникаций, потому что единолично принимает все решения вплоть до мельчайших операционных деталей. Эта ситуация часто приводит к переносу неоднозначного или негативного отношения к руководителю компании на ее продукцию и репутацию, в этом заключается наиболее серьезный недостаток подобной стратегии.

Еще одним недостатком стратегии «Руководитель – наша гордость» является вероятность ухудшения репутации компании с уходом руководителя. Если харизматичный руководитель подстраивает управление «под себя», под свои связи и контакты, уход такого руководителя, как правило, означает и «прощание» компании с рядом выгодных клиентов, партнеров, а то и сотрудников.

С позиции соблюдения принципов репутационной стратегии, в формировании политики предприятия и разработке репутационной стратегии рекомендуется принимать участие, помимо высшего менеджмента, также и управляющим функциональных отделов предприятия (креативный директор – дизайн-бюро, директор по маркетингу – отдел маркетинга, финансовый директор – отдел финансов и прочие). Несмотря на разработку стратегии менеджментом, её реализация должна осуществляться даже на уровне каждого отдельного сотрудника и быть не придатком к существующим функциональным стратегиям, а их гармоничной частью. Конечной целью формирования репутационной стратегии является создание конкурентного преимущества предприятия.

Репутационная стратегия формируется из двух составляющих – стратегии корпоративной репутации, представляющей оценку именно хозяйственной стороны деятельности предприятия и стратегии корпоративной идентичности, являющейся основой «внешних» коммуникаций предприятия. Основная деятельность компании является основным фактором, формирующим корпоративную репутацию, именно поэтому эпицентром внимания в бизнесе должен быть сам продукт, его качество, функционал, внешние характеристики, удобство использования и т.д. Многие здесь делают ошибку, теряют фокус внимания и фокусируются на конкурентную борьбу, на сопутствующих деталях, послесервисном обслуживании, вместо того, чтобы сосредоточиться на качестве своего базового продукта, нужно производить продукт для других как для себя, делать так, чтобы вы сами его купили.

Каждое предприятие выбирает свой собственный целевой рынок, разрабатывает свой набор товаров и услуг и принимает свои решения в области технологии, структуры и процесса управления.



Жизненно важным условием процветания компании становится необходимость постоянно правильно формировать, правильно выбирать каналы передачи информации и направлять целевым аудиториям нужные информационные потоки.

Теоретически на рисунке 1 представлены этапы разработки стратегии по управлению деловой репутацией организации, на практике у каждой компании она будет индивидуальной.



Рис. 1. Этапы разработки стратегии по управлению деловой репутацией

На первом этапе необходимо оценить текущее состояние компании, то есть какова репутация компании на данном этапе деятельности. Здесь не обойтись без анализа конкурентов для выявления совпадающих факторов, влияющих на деловую репутацию. Также важно исследовать рынок, в котором функционирует компания, определить наиболее значимые факторы для этой отрасли.

На втором этапе происходит формирование корпоративных стратегий с учетом угроз внешней среды, использования возможностей и сильных и слабых сторон предприятия.

Здесь обязательно проводим качественный анализ стратегических альтернатив с учетом степени риска и фактора времени.

На третьем этапе мы отбираем наиболее подходящую стратегию с учетом ограниченности ресурсов предприятия, поставленных целей и обязательной увязки с системой планирования. На данном этапе важно конкретизировать выбранную стратегическую альтернативу в виде целевой программы с конкретными сроками реализации, результатом может быть переосмысление цели развития и появление нового взгляда на проблемы.

Нужно сказать, что создание нематериальной стоимости — это, прежде всего инвестиции предприятия в деятельность по созданию конкурентных преимуществ, используя нематериальные активы, которые в дальнейшем могут рассматриваться как финансовый результат от инвестиций в НИОКР, программное обеспечение, продвижение бренда компании и т. д.

Эффективный и грамотный репутационный менеджмент способствует формированию и развитию положительной деловой репутации, которая в современной экономике становится одним из ключевых ресурсов развития организации, что очень актуально в современных реалиях. Положительная репутация в нестабильных внешних условиях дает устойчивое развитие.

Репутацию необходимо формировать и наращивать, создавая тем самым добавочную стоимость и в конечном итоге капитал. Репутационный капитал – это сумма нематериальных активов, внешних (имидж) и внутренних характеристик субъекта, увеличивающих стоимость организации.

Репутационный капитал сегодня рассматривается организациями как один из механизмов увеличения прибыли, характеризующейся уровнем рентабельности, ростом объема продаж, увеличением заработной платы работников и ростом дивидендов и т. д, поскольку представляет собой реальный актив компании, рассматриваемый в качестве фактора стоимости. Если до недавнего времени любая компания, оценивая успешность своей деятельности, ориентировалась на величину получаемой прибыли, сегодня этот критерий уже не работает, о чем свидетель-

ствуют неожиданные банкротства процветающих компаний. Рыночная стоимость современной успешной компании может быть существенно выше ее балансовой стоимости за счет нематериальных активов, важнейшим из которых является репутационный капитал.

### **Литература**

1. *Тендит К.Н.* Основы репутационного менеджмента: учеб. пособие / К.Н. Тендит. – Комсомольск-на-Амуре: КнАГТУ, 2013 – С. 6–83.
2. *Сальникова Л.С.* Репутационный менеджмент. Современные подходы и технологии: учебник для академического бакалавриата / Л.С. Сальникова. – 3-е изд., перераб. и доп. – М.: Юрайт, 2019. – С. 5–265.

## **ЭФФЕКТИВНОЕ УПРАВЛЕНИЕ ФИНАНСОВЫМИ РЕЗУЛЬТАТАМИ**

**Староскольская Вероника Дмитриевна**

*Казанский (Приволжский) федеральный университет, Казань, Россия*

*Аннотация.* Управление финансовыми результатами является основной целью создания и функционирования любой коммерческой структуры. Управление размером получаемой и прогнозируемой прибыли влияет на общую эффективность работы предприятия, перспективы развития на рынке, его конкурентоспособность; в соответствии с этим управление финансовыми результатами является первоочередной задачей успешной коммерческой структуры.

*Ключевые слова:* финансовые результаты, прибыль, рентабельность, управление, выручка, себестоимость, оптимизация расходов.

Финансовые результаты являются целевым показателем системы корпоративного управления и являются предметом исследований многих исследователей в целевой области. Несмотря на общее понимание сути данной категории, если рассмотреть терминологическую систему финансового менеджмента, то можно сделать вывод, что единого мнения относительно точной формулировки определения термина «финансовые результаты» нет. Как мы знаем, литература не содержит единого определения понятия финансовых результатов, поэтому мы приводим некоторые определения на рисунке 1 [9, с. 60].

Основываясь на представленном определении, авторы приходят к выводу, что у них во многом идентичное понимание исследуемых терминов, уделяя больше внимания бухгалтерским процедурам формирования финансовых результатов. Поэтому исследователи приравнивают финансовые результаты к прибылям и убыткам, которые влияют на изменение акций: при получении прибыли акции увеличиваются, убытки уменьшаются [3, с. 358]

Показатели деятельности предприятия являются результатом деятельности предприятия за определенный период времени, определяют изменение его долей, указывают на показатель прибыли (убытка), его составляющие, а также рентабельность продаж, активов и капитала предприятия..

Финансовые результаты составляют элементы (рисунок 2) [5, с. 320]

В целом показатели рентабельности определяются отношением прибыли к затраченным средствам, и в практике финансового менеджмента рассчитываются и используются различные виды рентабельности, в том числе норма прибыли на капитал, активы и т.д. Это в значительной степени помогает руководству определить эффективность использования имущества и капитала предприятия за определенный период времени (рисунок 3) [10, с. 414].

Л.Ф. Алексеева, А.А. Логинова	<ul style="list-style-type: none"> <li>• Финансовый результат – сопоставление доходов и расходов деятельности предприятия. Может быть прибылью или убытком, что, в свою очередь, приводит к росту (прибыли) или уменьшению (убыток) собственного капитала. [1, с.53-56]</li> </ul>
З.В. Кирьянова, Е.И. Седова	<ul style="list-style-type: none"> <li>• Финансовый результат – это прибыль или убыток предприятия, которые определяются как разница между совокупными доходами и расходами предприятия и при положительном результате представляет дополнительную стоимость, выступает одним из источников финансирования дальнейшего развития и текущей деятельности предприятия, основным критерием оценки ее эффективности [7, с. 428]</li> </ul>
Н.П. Кондраков	<ul style="list-style-type: none"> <li>• Финансовые результаты образуются из доходов деятельности предприятия за вычетом расходов деятельности [8, с. 496]</li> </ul>
А.Л. Полковский	<ul style="list-style-type: none"> <li>• Финансовый результат представляет собой разницу между имущественным состоянием предприятия на конец и начало отчетного периода, а также как экономическую категорию в контексте создания добавленной стоимости и в аспекте методики определения результата деятельности конкретного субъекта хозяйствования, является объектом учета и контроля [6, с. 113-119]</li> </ul>

Рис. 1. Определения термина «финансовые результаты»



Рис. 2. Элементы финансового результата

В соответствии с преобладающим мнением выше указанных авторов – основным источником получения финансовых результатов для предприятия, как правило, являются доходы от основной деятельности. Обеспечение получения финансовых результатов и их значения зависят непосредственно от объемов продаж предприятия, структуры продаж, а также итоговой наценки на товары, которая и определяет уровень прибыли и рентабельности. Большинство предприятий, как правило, производят и реализуют товары и услуги в ассортименте, при этом отдельные группы товаров, как правило, имеют разную наценку. Следовательно, для получения максимальной прибыли важно продать не только максимальное количество продукции, но и с максимальной наценкой, соблюдая условия рыночной конкуренции и правил максимальной эффективности продуктового портфеля.

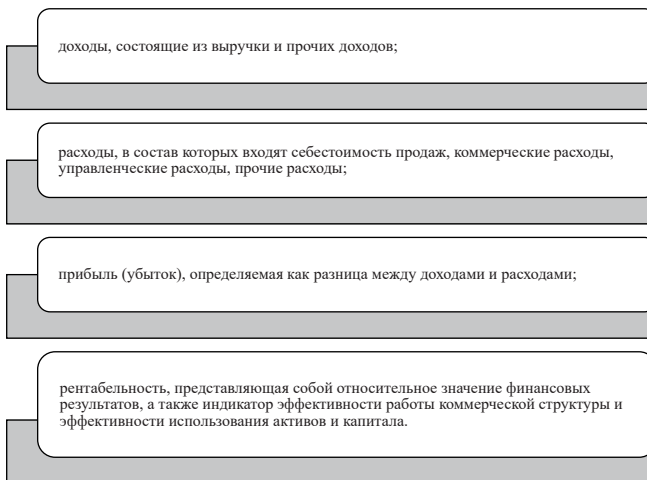

Рис. 3. Финансовые результаты предприятия и механизм их формирования [2]

В соответствии с этим для получения положительных финансовых результатов и развития предприятия необходимо обеспечить необходимый объем и доходность продаж, что связано с тщательным анализом и планированием коммерческой деятельности с учетом рыночной ситуации, активности конкурентов, рыночного цикла товара, его характеристики, согласно бостонской модели, а также внутренних производственных возможностей предприятия. Основной целью анализа и планирования продаж должно быть обеспечение необходимого уровня доходности продаж, при которых предприятие сможет покрывать свои расходы, а также получать прибыль. [2, с. 57-61]

В период кризиса экономики и падения спроса на продукцию на фоне политических событий некоторые предприятия были вынуждены уйти с рынка, ввиду убыточной деятельности, вызванной сокращением объема продаж. Многие предприятия вынуждены существовать на границе безубыточности. Эффективную деятельность осуществляют только те предприятия, которые смогли эффективным образом выстроить систему продаж и управления ими, поскольку финансовые результаты предприятия непосредственным образом зависят от системы управления продажами предприятия и ее эффективности. [3, с. 320]

Несмотря на то, что в современных условиях вопрос управления продажами и, соответственно, прибылью несомненно является актуальным для российского бизнеса, нельзя сужать вопрос управления финансовыми результатами только задачи повышения объемов и структуры продаж.

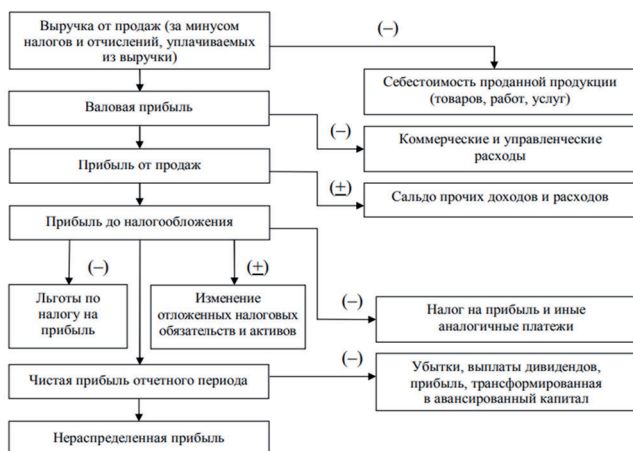
Таким образом, правила рынка и высокий уровень конкуренции диктуют бизнесу особые условия управления финансовыми результатами, существенно ограничивая возможности для расширения сбыта. При этом максимизация прибыли является ключевым источником инвестиций для большинства компаний. В таких условиях очевидным инструментом повышения финансовых результатов является оптимизация затрат. Т.е. оптимизируя затраты, мы гарантируем что организация получит то, за что платит и получит максимальную отдачу от вложенных средств.

### Литература

1. Алексеева Л.Ф. Анализ финансового результата в целях повышения прибыли на примере аутсорсинговой организации ООО «Эккаунд-Сервис» / Л.Ф. Алек-

сеева, А.А. Логинова // Карельский научный журнал. – 2018. – Т. 7. – № 2(23). – С. 53–56.

2. Великая Е.Г. Индикаторы оценки эффективности организации / Е.Г. Великая, В.В. Чурко // Балтийский гуманитарный журнал. – 2014. – № 2. – С. 57–61.

3. Веснин В.Р. Основы менеджмента: учебник / В.Р. Веснин. – Проспект, 2017. – 320 с.

4. Герасимова В.Д. Анализ и диагностика финансово-хозяйственной деятельности промышленного предприятия: учебное пособие. – М.: КноРус, 2017. – 358 с.

5. Егоршин А.П. Основы менеджмента: учебник для вузов / А.П. Егоршин. – Н. Новгород: НИМБ, 2018. – 320 с.

6. Карпов А.А. Финансовый результат предприятия как объект оценки и анализа // European research: сборник статей победителей X Международной научно-практической конференции: в 3 частях. – 2017. – С. 113–119.

7. Кирьянова З.В. Анализ финансовой отчетности / З.В. Кирьянова, Е.И. Седова. – 2-е изд., испр. и доп. – М.: Юрайт, 2016. – 428 с.

8. Кондраков Н.П. Бухгалтерский (финансовый, управленческий) учет: учебник / Н.П. Кондраков. – 3-е изд., перераб. и доп. – М.: Проспект, 2016. – 496 с.

9. Лысов И.А. Понятие, сущность и значение финансовых результатов предприятия / И.А. Лысов // Вестник НГИЭИ. – 2015. – № 14. – С. 60.

10. Мялкина А.Ф. К вопросу об анализе финансовых результатов деятельности организации: XXII Всероссийской научной конференции / А.Ф. Мялкина, Д.В. Шумилина. – 2017. – С. 414.

## РОЛЬ И МЕТОДЫ МОТИВАЦИИ ПЕРСОНАЛА В ОРГАНИЗАЦИИ

**Талдыкин Станислав Игоревич,  
Забирова Ляйля Мухамедовна**

*Казанский (Приволжский) федеральный университет, Казань, Россия*

*Аннотация.* В данной статье дается определение мотивации в трактовке разных авторов, рассматривается важность трудовой мотивации, в том числе и в условиях экономического кризиса. Также в статье рассмотрен опыт мотивации сотрудников на примере известных корпораций.

*Ключевые слова:* мотивация, персонал, труд, компания, эффективность, производительность.

Мотивация оказывает значительное влияние на результаты, достигнутые организацией. В эпоху технического прогресса, а значит, постоянного внедрения новых технологий, именно человек является самой большой ценностью предприятия XXI века. Осознавая это, современный менеджер уделяет особое внимание мотивации сотрудников. Каждый человек нанимается в компанию для получения определенной прибыли для предприятия. Теперь, когда сотрудник может выбрать из множества предложений о работе, сохранение наиболее эффективных подчиненных очень важно не только потому, что их работа приводит к прибыли компании, но и потому, что поиск, наем и подготовка нового сотрудника к работе на определенной должности сопряжены с затратами.

При правильной мотивации сотрудник последовательно преследует поставленную цель, преодолевая на этом пути множество трудностей, что в конечном итоге приводит к повышению производительности его работы и эффективности организации в целом, в которой он работает. Правильно мотивированный работник доволен работой, он отождествляет себя с компанией, которая удовлетворяет

его потребности не только материальные, но и так называемые высшие потребности, такие как потребность в самореализации.

Мотивация – это двигательная сила человеческого поведения и один из важнейших факторов повышения производительности труда и эффективности работы [3, с. 69].

Мотивация – это процесс сознательного и целенаправленного воздействия на мотивы поведения людей путем создания средств и возможностей реализации их систем ценностей и ожиданий для достижения мотивирующей цели [7, с. 155].

Мотивация у конкретного человека изменчива во времени и пространстве, никто до сих пор не создал и не создаст «рецепта эффективной мотивации», такого рецепта не существует.

По мнению М.Р. Тахумова, существенным аспектом мотивированного поведения является соответственно высокий уровень выявленной мобилизации. Сильная мотивация – это сильная энергия в действии, слабая мотивация – низкий уровень раскрываемой энергии или активности. Человек с низкой мотивацией к работе обычно избегает переутомления работой, а человек с высокой мотивацией работает с огромной мобилизацией, независимо от усталости или явных признаков физического истощения. Сотрудники с высокой мотивацией к работе, как правило, очень продуманно и логично выполняют свою профессиональную деятельность. Они могут проявлять особую изобретательность в преодолении различных препятствий, адаптируя структуру своей деятельности к переменным ситуационным условиям [6, с. 248].

Как утверждает С. Ю. Манухин, сотрудник, у которого нет высокой мотивации к работе, действует хаотично, часто отрываясь от занятий, что требует надзора со стороны начальников. Поэтому, понимание мотивации, того, что вызывает, направляет и поддерживает поведение людей, всегда было важно для руководителей, которые создают системы мотивации для своих подчиненных [5, с. 241].

Время экономического спада – хорошее время для многих компаний, чтобы проверить направление кадровой политики. Несмотря на негативные сигналы о экономической ситуации в стране, все не так плохо, как может показаться на первый взгляд. Конечно, есть сектора, в которых с сокращением доходов также заметно снижается занятость. Страх увольнения – не лучший способ мотивировать сотрудника во время кризиса. Компании могут воспользоваться более эффективными методами. Как правило, наиболее желательным способом мотивации ценного сотрудника является повышение заработной платы. Но поскольку у большинства предприятий нет средств для повышения заработной платы во время экономического кризиса, они ищут альтернативные способы удержания лучших сотрудников.

В настоящее время хорошим способом мотивации сотрудников является предоставление бонуса, связанного с индивидуальной работой. Это позволяет дополнительно вознаграждать лучших работников, одновременно контролируя расходы. Особенно в условиях кризиса такое решение очень привлекательно для работодателей.

Кроме того, сотрудники ценят компании, которые заботятся об их профессиональном развитии, условиях труда в широком смысле и с которыми они могут отождествлять организационную культуру. Также важны отношения между командой, которые, с одной стороны, могут способствовать мотивации, а с другой стороны, когда их не хватает, могут быть причиной снижения эффективности [2, с. 23].

Высококвалифицированные работники являются самой большой силой в период кризиса, благодаря им компании могут преодолевать проблемы оборонительной рукой и реализовать свои планы развития. Именно их навыки позволяют организации адаптироваться к новым условиям на рынке, искать возможности для роста и повышения производительности.

Кризис не должен быть поводом для организации прекратить стимулирующие действия. В это трудное время проверяются, прежде всего, гибкие формы финансового вознаграждения сотрудников, которые вносят особый вклад в развитие предприятия и поддержание его конкурентоспособности на рынке [4, с. 163].

В сложившейся ситуации квалифицированным специалистам, ориентированным на достижение своих целей, не составит труда найти работу. Обязательность необходима. Поддержание квалифицированного персонала – задача, требующая постоянного общения с командой. Хорошие методы общения глубоко вписаны в философию работы компании и не могут быть внедрены в бизнес в одночасье. Благодаря эффективному информационному потоку в обоих направлениях можно поддерживать прозрачность деятельности и понимать общие цели всей компании. Без этого практически невозможно поддерживать хорошую атмосферу и высокий уровень мотивации сотрудников. Лучше всего, если какие-либо факторы, влияющие на уровень вовлеченности сотрудников, регулярно проверяются [1, с. 26].

Рассмотрим оригинальные способы мотивации на примере известных компаний. Google – американская интернет-компания. Его флагманский продукт-поисковая система Google. Компания была основана в 1998 году двумя аспирантами – Л. Пейджем и С. Брином. В настоящее время в компании работает более 102 000 сотрудников в более чем десятке стран, выручка за 2021 год составила 257 миллиардов долларов, а прибыль – более 20 миллиарда долларов. Способы мотивации сотрудников в компании Google:

- сотрудники получают бесплатное питание, имеют в своем распоряжении 25 различных ресторанов;

- во время перерывов в работе они могут играть в волейбол на специальной площадке;

- у них есть тренажерные залы;

- они могут воспользоваться бесплатными услугами прачечной;

- они могут взять с собой на работу ребенка и позаботиться о нем;

- они могут взять с собой на работу своего четвероногого друга;

- они могут заказать на работе бесплатный массаж или сходить в парикмахерскую;

- каждый год организуются бесплатные лыжные прогулки.

Google – это особая компания, которая называет свои офисы кампусом, в ней царит непринужденная атмосфера, сотрудники одеваются так, как они хотят, и велоселье во время работы полностью разрешено. Таким образом Google показывает, что ценит своих сотрудников. Google и подобные корпорации поднимают планку для всех работодателей [8].

Следующая компания – Starbucks Corporation. Она была основана в 1971 году в Сиэтле Джерри Болдуином, Зевом Сигелом и Гордоном Боукером. Главная цель этого предприятия заключалась в подаче кофе самого высокого качества. В начале своего пути, компания запасалась кофейными зернами в обычных магазинах. Затем начался импорт зерен непосредственно у производителей. Сегодня одной из отличительных черт бренда является роскошный сорт кофе арабика. Способы мотивации сотрудников в корпорации Starbucks:

- план опционов на акции – в зависимости от финансовых показателей компании совет директоров ежегодно определяет процент, который будет выплачиваться партнерам, рассчитываемым на основе их базовой заработной платы;

- план инвестиций в акции – партнеры, которые работали в компании не менее 90 дней в течение не менее 20 часов в неделю, могут приобретать акции компании по более низким ценам;

- Future Roast / Rrsr Registered Retirement Savings Plan – план пенсионных накоплений, доступный для сотрудников, которые проработали не менее 1 года или старше 30 лет.



- предоставление обучения и широких возможностей для развития;
- поддержка двухканальной коммуникации;
- поддержание системы вознаграждений за достижения;
- сосредоточение внимания на здоровье и мерах безопасности;
- медицинское страхование, которое включают в себя общее, стоматологическое, офтальмологическое страхование и расходы на аптеку.

Успех Starbucks отражает качество, страсть, талант и приверженность партнеров компании. Следуя этой предпосылке, Starbucks разработала систему вознаграждений и наград, в которую входят девятнадцать программ поощрения различных уровней достижений. Каждый год 500 партнеров получают различные награды, начиная от звания менеджера квартала и заканчивая Green Apron Award (премия Green Apron Award – в таком фартуке в соответствии с дресс-кодом одеваются сотрудники кофейных баров) за исключительное обслуживание клиентов или Green Bean Award за вклад в экологическую миссию (вознаграждение и мотивация сотрудников Starbucks).

Starbucks поддерживает разнообразие. Это понимается в контексте возраста, пола, расы, сексуальной ориентации, физических и умственных характеристик, места происхождения, образования, навыков, опыта и идей. В основе такой стратегии лежит предположение, что сопоставление сходств и различий дает наилучшие результаты в достижении целей. Таким образом, цель компании – дать работникам чувство принадлежности и ценности на каждом уровне [9].

Эффективное управление предприятием позволяет действовать в соответствии с заявленной миссией и стратегическими целями. Конкурентоспособность и развитие компании зависит, прежде всего, от правильно подобранной и правильно мотивированной команды сотрудников. Создание оптимальной системы вознаграждения, несомненно, является элементом, влияющим на результаты работы. Это мотивирует работников повышать производительность и улучшать качество выполняемой работы. Управление человеческими ресурсами по своей сути основано на принятии ряда решений, касающихся, среди прочего, мотивации сотрудников к действию.

Таким образом, реализация кадровой функции в отношении мотивирующих действий заключается в соответствующем вознаграждении, участии сотрудников в управлении, создании узких условий для того, чтобы сотрудники чувствовали влияние на результаты деятельности предприятия. Процесс мотивации требует создания в организации системы логически последовательных и взаимно поддерживающих мотиваторов, как финансовых, так и нефинансовых. Несмотря на то, что существует целый ряд различных теорий мотивации, на практике трудно создать систему мотивации сотрудников, которая будет работать в любых условиях. Создать систему мотивации, которая соответствует потребностям и возможностям работодателя и в то же время соответствует ожиданиям сотрудников, в настоящее время непросто. Проблемы возникают из-за постоянно происходящих изменений в предприятии и его среде. Меняются потребности и предпочтения сотрудников и руководителей. Меняется местный рынок и финансовое положение предприятия. Растет количество и разнообразие составляющих заработной платы и нематериальной системы стимулирования. Хорошо мотивированные люди, настроенные с энтузиазмом, добиваются лучших результатов. В сфере труда существует тесная связь между потребностями человека и его мотивацией к труду. Мотивация, понимаемая как готовность человека к определенным действиям, всегда была основой более эффективного труда, а мотивация (сознательное и целенаправленное воздействие на поведение человека в процессе труда) – основным способом повышения эффективности функционирования организации.

## Литература

1. *Бабинская А.А.* Совершенствование системы мотивации труда на предприятии / А.А. Бабинская // Молодежь и наука: шаг к успеху. Сборник научных статей VI Всероссийской научной конференции перспективных разработок молодых ученых: в 3 томах. Курск, 22–23 марта 2022 года / отв. ред. М.С. Разумов. – Курск: Юго-Западный государственный университет, 2022. – С. 26–28.
2. *Голощапова С.А.* Особенности профессиональной мотивации в трудовом коллективе / С.А. Голощапова // От мечты к открытию: психологические исследования молодых ученых. Материалы региональной научно-практической конференции студентов, аспирантов и молодых преподавателей, Курск, 19 мая 2022 года / под общ. ред. С.В. Сарычева. – Курск: Университетская книга, 2022. – С. 23–26.
3. *Исаева О.М.* Управление человеческими ресурсами: учебник и практикум для вузов / О.М. Исаева, Е.А. Припорова. – 2-е изд. – М.: Юрайт, 2022. – 178 с.
4. Мотивация и стимулирование трудовой деятельности: учебник и практикум для вузов / под общ. ред. С.Ю. Трапицына. – М.: Юрайт, 2022. – 314 с.
5. Психология труда: учебник и практикум для вузов / под общ. ред. С.Ю. Манухиной. – М.: Юрайт, 2022. – 485 с.
6. *Тахумов М.Р.* Мотивация труда как фактор повышения эффективности производства / М.Р. Тахумов, В.Р. Еприкян // Проблемы развития современного общества. Сборник научных статей 7-й Всероссийской национальной научно-практической конференции: в 5 томах. Курск, 20–21 января 2022 года. – Курск: Юго-Западный государственный университет, 2022. – С. 24–252.
7. Экономика и социология труда: в 2 ч. / под общ. ред. О.В. Кучмаевой. – М.: Юрайт, 2022. – Ч. 2. – 256 с.
8. Как в Google мотивируют сотрудников. – URL: <https://hr-portal.ru/story/kak-v-google-motiviruyut-sotrudnikov>.
9. Система мотивации персонала в Starbucks. – URL: [https://studbooks.net/1701186/menedzhment/sistema\\_motivatsii\\_personala\\_starbucks](https://studbooks.net/1701186/menedzhment/sistema_motivatsii_personala_starbucks).

## РОЛЬ ЖЕНЩИН В КОРПОРАТИВНОМ УПРАВЛЕНИИ

**Фатыхов Алмаз Альбертович,  
Хузеева Алина Маратовна**

*Казанский (Приволжский) федеральный университет, Казань, Россия*

*Аннотация.* В данной статье рассматривается система корпоративного управления. В частности, анализируется роль женщин в совете директоров компании и их влияние на эффективность корпоративного управления. Было выявлено положительное влияние женщин в совете директоров на результативность деятельности компании.

*Ключевые слова:* система корпоративного управления, совет директоров, равноправие, финансовая эффективность.

В современных реалиях все более актуальными становятся проблемы корпоративного управления, которые привлекают внимание не только ученых-теоретиков, но и практиков, непосредственно вовлеченных в бизнес процессы. Развитие качественной системы корпоративного управления – это ключевой фактор повышения эффективности компаний и ее привлекательности со стороны потенциальных инвесторов. В первую очередь повышение эффективности системы корпоративного управления следует рассматривать с точки зрения создания надежной базы, обеспечивающей защиту прав акционеров. Стоит отметить, что особенно

остро значимость качества корпоративного управления стоит в странах со слабой системой государственного управления.

В последнее время инвесторы при принятии решения о том, следует ли вкладывать денежные средства в ту или иную компанию, оценивают в первую очередь ее систему корпоративного управления, так как считают ее главным фактором создания акционерной стоимости.

Многие ученые-экономисты задумывались над определением «корпоративное управление». Например, по мнению А. Шляйфера и Р. Вишны, корпоративное управление – это совокупность процессов, с помощью которых акционеры и кредиторы компании гарантируют достаточную доходность вложений [1]. На рисунке 1 представлены иные определения понятия «корпоративное управление».

Авторы	Определение
П.Л. Кокран и С.Л. Вартик (P.L. Cochran, S.L. Wartick, 1988)	«Корпоративное управление представляет собой понятие, которое концентрируется на отношениях между Советом директоров, акционерами, топ-менеджментом, аудиторами и другими заинтересованными сторонами» [6, с.664-671].
Р. Монкс и Н. Миноу (R. Monks, N. Minow, 1995)	«Корпоративное управление – взаимоотношения, которые складываются между различными участниками по определению направлений деятельности корпораций» [7, с.15].
А. Кэдбери (A. Cadbury, 1992)	«Корпоративное управление – система с помощью которого бизнес контролируется и регулируется» [8].
Кодекс корпоративного управления (Письмо Банка России от 10.04.2014 № 06-52/2463 «О Кодексе корпоративного управления»)	«Корпоративное управление – понятие, охватывающее систему взаимоотношений между исполнительными органами акционерного общества, его Советом директоров, акционерами и другими заинтересованными сторонами. Корпоративное управление является инструментом для определения целей общества и средств достижения этих целей, а также обеспечения эффективного контроля над деятельностью общества со стороны акционеров и других заинтересованных сторон» [9].

Рис. 1. Определения понятия «Корпоративное управление»

Ученый-экономист А. Раппапорт отмечал, что корпоративное управление является важнейшим элементом в системе управления стоимостью компании. По его мнению, это связано с тем, что корпоративное управления выступает в качестве измерительной системы и материального стимулирования сотрудников и высшего менеджмента компании.

Так, корпоративное управление воздействует на финансовые показатели компании. Но для полного утверждения проанализируем эмпирические исследования данной темы.

На сегодняшний день имеется огромная теоретическая база, обосновывающая влияние корпоративного управления на стоимость компании. Отечественные ученые также активно занимались изучение данной связи. Например, можно выделить работы И.В. Ивашковской и А.Н. Степановой, а также Р.А. Цой.

В 2009 году И.В. Ивашковская и А.Н. Степанова исследовали 206 компаний за 2005 год. Исследование показало, что увеличение количества акций, которые принадлежат вовлеченным в управление акционеров оказывает положительное влияние на показатель стоимости компании, а также увеличение количества акций, принадлежащих государству, негативно влияет на стоимость компании [2]. В качестве зависимого показателя был взят коэффициент Q-Тобина, показатель изменения стоимости компании от стоимости добавленного капитала с целью увеличения акционерного капитала.

В 2007 году Р.А. Цой провел исследование на основе 100 российских компаний и пришел к следующему выводу: на рыночную стоимость компании оказывает влияние система корпоративного управления [3].

Как было сказано ранее, изучение системы корпоративного управления компании становится все более актуальной темой исследования. Прежде всего, это

связано с проблемой инвестирования в ту или иную компанию. Для более эффективной оценки компании следует проанализировать основные аспекты корпоративного управления: дивидендная политика, структура источников финансирования, качество управления. В работе мы рассмотрим эффективность конкретного показателя качества корпоративного управления – числа женщин в совете директоров.

За последние десятилетия произошло немало изменений в правах женщин, что дало им возможность занять руководящие должности в компаниях. Однако лишь в начале 21 века можно встретить первые случаи участия женщин в совете директоров. В частности, в 2008 году в Норвегии был принят закон, в котором было прописано, что каждая норвежская компания, которая представлена на фондовом рынке, обязана насчитывать минимум 40% женщин в совете директоров. Данное нововведение акционеры встретили с недовольством, однако закон продолжил существовать. В результате доля женщин в совете директоров составляла лишь 8% к 2012 году. Многие европейские страны последовали за Норвегией. В Бельгии, Франции и Италии санкции за несоблюдение доли женщин в совете директоров варьируются от крупных штрафов до полного расформирования компании.

Не смотря на эти шаги, согласно исследованиям Bloomberg, женщины составляют лишь 7% от общего числа членов совета директоров в мире. В России средний процент и вовсе варьируется около 1%. Несмотря на это, исследователи гендерного влияния на финансовые результаты выявили положительную взаимосвязь между количеством женщин и показателями компании. Так, исходя из исследования Ольги Кузьминой, повышение доли женщин-директоров на 10% влечет повышения коэффициента Тобина, то есть повышается соотношение рыночной стоимости капитала к активам. Это обосновывается различиями в мышлении мужчин и женщин. Считается, что вторые менее склонны к растратам ресурсов на корпоративную экспансию путем создания холдингов и увеличения активов, что в некоторых проявлениях имеет негативное воздействие на стоимость компании. Американская компания S&P Global провела исследование, в котором решила проверить оказывают ли влияние женщины на стоимостные показатели компании. В ходе исследования компания назначила женщин на посты генерального и финансового директоров на 2 года. По итогу были получены следующие результаты: акции компании выросли на 20%, а прибыль увеличилась на 6%. Разумеется, существуют и иные факторы, которые привели к данному положительному эффекту, однако в совокупности компания пришла к выводу, что именно количество представительниц женского пола на управленческих позициях оказало влияние на финансовые результаты компании.

На начальном этапе исследования предполагалось, что гипотеза о положительной влиянии женщин в состав директоров на стоимость компании не будет иметь обоснования в условиях российского рынка. Для этого были несколько причин:

1) Менталитет российских компаний. По результатам 2020 года Россия занимает всего лишь 81 место в рейтинге стран по равноправию полов, следовательно, женщины имеют неполноценные возможности развития в обществе. Это подтверждается тем фактом, что всего лишь 1 % участников совета директоров занимают женщины.

2) Отсутствие качественных факторов в научных работах и концентрация в основном на количественных составляющих данного вопроса. По нашему мнению, интеллектуальный капитал членов совета директоров – это сочетание человеческого и социального капиталов, который является источником создания интеллектуального капитала всей компании, способствующим повышению эффективности деятельности компании.

3) Роль женщин в совете директоров. Анализ деятельности 572 женщин – членов советов показал, что если женщины входят в состав СД, то они чаще занимают в них позицию независимого члена совета. Исследователи пришли к выводу, что

женщины реже занимают руководящие должности в компании. А место в совете директоров женщины получают через соответствующие назначения в другой компании, нежели через построение карьерой лестницы [10].

Безусловно, на карьерной лестнице женщин до сих пор встречает множество препятствий: стереотипы, необходимость выбирать между семьей и работой, недооцененность, предвзятость и др. Однако объективные данные говорят в пользу присутствия женщин в Советах директоров. Поэтому мы предполагаем, что важным этапом роста российских компаний является введение гендерных квот. Так, многие европейские страны несколько лет успешно практикуют данную практику. При анализе этих компаний было выявлено, что квоты позволили сократить неэффективную деятельность компании. Данное также подтверждается психологическими факторами. Исходя из исследований психологов, было выявлено, что мужчины при планировании проекта ориентируются на краткосрочный выигрыш, когда женщины, наоборот, планируют на долгосрочную перспективу. Мы считаем, что разумное использование данных особенностей благоприятно влияет на повышение стоимости компании.

### Литература

1. *Орехов С.А.* Корпоративный менеджмент: учебное пособие / С.А. Орехов, В.А. Селезнев, Н.В. Тихомирова. – 3-е изд. – М.: Дашков и К, 2013.
2. *Ивашковская И.В.* Структура собственности и ее влияние на стратегическую эффективность компаний / И.В. Ивашковская, А.Н. Степанова // Корпоративное управление и устойчивое развитие бизнеса: стратегическая роль советов директоров. – М.: Европа, 2009.
3. *Цой Р.А.* Оценка рыночной стоимости российских промышленных компаний с учетом влияния корпоративного управления: автореф. дис. ... канд. экон. наук / Р.А. Цой. – Ростов-на-Дону, 2007.
4. Место женщины: как гендерные квоты помогают бизнесу: Forbes, 2021. – URL: <https://www.forbes.ru/>
5. Почему Вашему совету директоров нужны женщины-лидеры: VC, 2020. – URL: <https://vc.ru/>
6. *Cochran P.L.* The Composition of Boards of Directors and the Incidence of Golden Parachutes / P.L. Cochran, R.A. Wood, T.B. Jones // Academy of Management Journal. – 1985. – № 28.
7. *Хавкин Е.Л.* Совершенствование корпоративного управления крупной вертикально-интегрированной организацией: автореф. дис. ... канд. экон. наук / Е.Л. Хавкин. – М., 2012.
8. *Cadbury A.* Report of the Committee on the Financial Aspects on Corporate Governance / A. Cadbury. – Great Britain: Burgess Science Press, 1992.
9. О Кодексе корпоративного управления Письмо Банка России от 10.04.2014, № 06-52/2463 // Справочно-правовая система «Консультант Плюс».
10. Почему Вашему совету директоров нужны женщины-лидеры: VC, 2020. – URL: <https://vc.ru/>

## ЛЕВЕРИДЖ КАК ИНСТРУМЕНТ УПРАВЛЕНИЯ РИСКАМИ КОМПАНИИ

**Филиппова Ирина Алексеевна,  
Орлова Маргарита Александровна**

*Казанский (Приволжский) федеральный университет, Казань, Россия*

*Аннотация.* В исследовании были апробированы методики оценки эффекта операционного, финансового и сопряженного рычагов и выполнены расчеты по

данным финансовой отчетности ПАО «КАМАЗ». Авторы рассматривают оценку, анализ и контроль операционного, финансового и сопряженного рычагов как важные инструменты управления уровнем операционных и финансовых рисков компании, обоснования важных управленческих решений, направленных на повышение эффективности деятельности.

*Ключевые слова:* операционный леверидж, финансовый леверидж, сопряженный рычаг, операционные риски, финансовые риски.

Рассмотрим риски компании, выделяя в их составе две важные подгруппы: бизнес-риски и финансовые риски. Целью управления рисками компании является установление структуры затрат и капитала компании, которые бы позволили обеспечить требуемую норму и динамику прибыли. Рассмотрим в качестве инструмента реализации этой цели применение рычагов: операционного, финансового и сопряженного. Рычаг следует рассматривать как некий фактор, небольшое изменение которого может существенно изменить результаты финансово-хозяйственной деятельности компании (прибыльность, рентабельность).

В составе бизнес-рисков компании важным подвидом являются операционные риски. Основными факторами, определяющими уровень операционных рисков компании являются: неопределенность получения будущих доходов от основной деятельности в результате неустойчивости спроса на продукцию, волатильности цен и объемов реализации производимой продукции или оказываемых услуг. Рассмотрим возможность применения концепции операционного рычага в качестве инструмента управления уровнем операционного риска в зависимости от структуры затрат. Под операционным рычагом (operating Leverage) понимают удельный вес постоянных затрат в затратах, которые несет компания в ходе ее основной деятельности. Эффект операционного рычага состоит в том, что любое изменение выручки всегда приводит к более сильному изменению операционной прибыли. Расчет и контроль значения величины операционного рычага поможет оценить влияние структуры затрат на волатильность такого финансового результата деятельности компании, как операционная прибыль. Варьирование этим стратегическим показателем приводит к изменению уровня операционного риска компании, как угрозы не окупаемости инвестиций в долгосрочные активы. Нарастание значения операционного левериджа увязывается с увеличением технической оснащенности и увеличением доли внеоборотных активов компании. Традиционно, высокий уровень операционного левериджа свойственен высокотехнологичным отраслям. Для компаний с высоким уровнем операционного рычага относительно небольшое изменение выручки будет приводить в более высокой волатильности операционной прибыли. Из чего следует, что рост доли условно-постоянных затрат всегда должен быть компенсирован реализацией стратегии роста объемов выручки.

Расчет значения эффекта операционного левериджа в данном исследовании выполнялся по формуле 1:

$$DOL = \frac{(EBIT+FC)}{EBIT}, \quad (1)$$

где DOL – величина эффекта операционного левериджа (ценового);

S – выручка;

EBIT – операционная прибыль;

VC – переменные издержки;

FC – постоянные издержки.

Рассчитаем значение эффекта операционного левериджа, используя в качестве источника информации – данные финансовой отчетности ПАО «КАМАЗ» за три года. Результаты расчетов приведены в таблице 1.

Таблица 1

Результаты расчета значения эффекта операционного леввериджа ПАО «КАМАЗ»

	2019	2020	2021
ЕВИТ	4 771 938	7 358 658	11 164 836
FC	12 326 246	12 476 795	14 966 530
DOL	3,58	2,70	2,34

Источник: рассчитано авторами на основании данных финансовой отчетности ПАО «КАМАЗ» [4]

Полученное значение операционного рычага показывает, во сколько изменится операционная прибыль при изменении выручки на 1%. По полученным значениям операционного рычага, представленным в таблице 1, мы наблюдаем в динамике положительную тенденцию снижения уровня операционного риска компании.

На следующем этапе исследования дадим оценку уровня финансовых рисков компании, применяя концепцию финансового леввериджа (financial leverage), с целью управления уровнем финансового риска компании. Финансовый левверидж – мера финансового риска, которая определяется величиной удельного веса заемного капитала в общей структуре капитала компании. Финансовый левверидж представляет собой отношение заемного капитала к собственному. Чем выше уровень финансового леввериджа, тем выше уровень финансового риска компании, который выражается в возможности наступления неплатежеспособности и угрозы потери финансовой несостоятельности. Эффект финансового рычага при этом проявляется в том, что любое изменение операционной прибыли при высокой доле долгосрочных займов всегда приводит к более высокой волатильности значения чистой прибыли и величины дохода на акцию (EPS).

Оценка финансового леввериджа, так же как оценка операционного леввериджа, может быть выполнена с применением нескольких показателей. Существуют две базовые модели оценки финансового леввериджа: американская и европейская. Американская модель делает упор на взаимосвязи финансового рычага с величиной чистой прибыли компании. Содержанием американской модели финансового леввериджа является оценивание чувствительности изменения чистой прибыли к однопроцентному изменению операционной прибыли.

Вычисление значения эффекта финансового рычага по американской модели отражает формула 2:

$$DFL = \frac{ЕВИТ}{ЕВИТ - D * r}, \quad (2)$$

где DFL – величина эффекта финансового леввериджа за счет увеличения заемного капитала;

D – величина заемного капитала;

r – процентная ставка по заемному капиталу;

ЕВИТ – операционная прибыль.

Результаты расчета эффекта финансового леввериджа с использованием формулы 2 по данным финансовой отчетности ПАО «КАМАЗ» приведены в таблице 2.

Таким образом, по данным таблицы 2, можно сделать вывод о положительной динамике изменения значения финансового рычага, поскольку плата по процентам за каждый из анализируемых периодов примерно одинаковая, а размер операционной прибыли при этом растет. Динамика изменения финансового лев-



риджа в 2021 году по отношению к значению 2020 года, свидетельствует о снижении уровня финансового риска компании. Следовательно, реализуемая стратегия управления структурой капитала в ПАО «КАМАЗ» является эффективной.

Таблица 2

Результаты расчета значения эффекта финансового левериджа по американской модели

	2019	2020	2021
Прибыль до налогообложения	-2 110 802	1 223 570	4 919 790
Проценты к уплате	6 882 740	6 135 088	6 245 046
ЕБИТ (операционная прибыль)	4 771 938	7 358 658	11 164 836
DFL	-2,26	6,01	2,27

Оценку величины эффекта финансового левериджа по европейской модели отражает формула:

$$DFL = (1-T) * (R-r) * D/E, \quad (3)$$

где DFL – финансовый рычаг;

T – ставка налога на прибыль;

R – рентабельность всего капитала;

r – процентная ставка по заемному капиталу;

D – величина заемного капитала;

E – величина собственного капитала.

Данная модель учитывает воздействие эффекта финансового рычага на рентабельность капитала за счет изменения дифференциала (R-r) и плеча финансового левериджа (D/E).

Рассчитанные значения эффекта финансового левериджа по данным ПАО «КАМАЗ» с использованием европейской модели приведены в таблице 3.

Таблица 3

Результаты расчета значения эффекта финансового рычага с применением европейской модели

	2019	2020	2021
Ставка налога на прибыль(T)	0,2	0,2	0,2
Операционная прибыль (тыс. руб.)	4 771 938	7 358 658	11 164 836
Заемный капитал (тыс. руб.)	101 017 227	102 065 825	114 069 563
Собственный капитал (тыс. руб.)	42 302 804	47 006 389	60 268 851
Рентабельность капитала	0,03	0,05	0,06
Процентная ставка по заемному капиталу	8,52%	6,99%	7,07%
Значение финансового левериджа (DFL)	-0,10	-0,04	-0,01

Источник: рассчитано авторами на основании данных финансовой отчетности ПАО «КАМАЗ» [4]

По результатам расчетов видим отрицательное значение финансового левериджа по европейской модели на протяжении трех лет. Из этого следует, что компании невыгодно использовать заемные средства с точки зрения рентабельности собственных средств.

На следующем этапе исследования нами был оценен эффект сопряженного рычага, который является произведением значений эффекта операционного и эффекта финансового левериджей.

Результаты расчета значений эффекта сопряженного рычага приведены в таблице 4.

Таблица 4

Расчет значений сопряженного(интегрального) рычага ПАО «КАМАЗ»

	2019	2020	2021
DTL	-8,10	16,21	5,31

Интегральный рычаг представляет собой произведение операционного и финансового рычагов. Сопряженный рычаг характеризует совокупный риск организации: операционный, коммерческий и финансовый. Он позволяет определить на сколько процентов изменится чистая прибыль компании при изменении выручки на 1%. Он создает мультиплицирующий эффект, который позволяет в совокупности учесть риск неплатежеспособности и риск снижения прибыли и рентабельности собственного капитала [2, с. 5].

Менеджмент компании должен уделять внимание оценке, контролю и планированию уровня рычагов, учитывать их совместное воздействие и поддерживая их значения на таком уровне, который бы мог обеспечить рост стоимости компании и повышение эффективности ее деятельности.

### Литература

1. *Потапенко Н.С.* Взаимосвязь производственного и финансового левериджа в практике финансового управления предприятием // Наука без границ. – 2017. – № 2 (7). – URL: <https://cyberleninka.ru/article/n/vzaimosvyaz-proizvodstvennogo-i-finansovogo-leveridzha-v-praktike-finansovogo-upravleniya-predpriyatiem> (дата обращения: 31.10.2022).

2. *Вершинина Е.М.* Расчет взаимосвязи рычагов операционного и финансового левериджа // Экономика и управление: анализ тенденций и перспектив развития. – 2013. – № 7-2. – URL: <https://cyberleninka.ru/article/n/raschet-vzaimosvyaziyuchagov-operatsionnogo-i-finansovogo-leveridzha> (дата обращения: 31.10.2022).

3. Хлыстова О.В. Финансовый менеджмент: учебное пособие / О.В. Хлыстова, Е.В. Неяскина. – М.: Проспект, 2017. – 320 с.

4. Официальный сайт компании ПАО «КАМАЗ». – URL: <https://kamaz.ru/> (дата обращения: 30.10.2022).

5. Официальный сайт компании по финансовому анализу «Testfirm». – URL: <https://www.testfirm.ru/finfactor/financialleverage/> (дата обращения: 01.11.2022).

## ИНСТРУМЕНТАРИЙ ПРОГНОЗИРОВАНИЯ УРОВНЯ РИСКА ПОТЕРИ ПЛАТЕЖЕСПОСОБНОСТИ И ФИНАНСОВОЙ НЕСОСТОЯТЕЛЬНОСТИ

**Филиппова Ирина Алексеевна,  
Ахметханова Камиля Маратовна,  
Гибадуллина Айгуль Ильгизовна**

*Казанский (Приволжский) федеральный университет,  
Институт управления, экономики и финансов, Казань, Россия*

*Аннотация.* Благоприятное финансовое состояние организации является залогом достижения высоких результатов ее финансово-хозяйственной деятельности. Одной из важных характеристик финансового состояния является платежеспособность и ликвидность. В статье систематизированы методы оценки и анализа ликвидности и платежеспособности организации, применение которых

в практике финансового управления поможет избежать компании угрозы потери платежеспособности и финансовой независимости. Применение рассмотренных методик иллюстрируется на данных финансовой отчетности ООО «Нео Транс».

*Ключевые слова:* ликвидность, платежеспособность, балансовая ликвидность, методы оценки ликвидности.

В настоящее время экономика России сталкивается с определенными трудностями. На это повлияли события последних трех лет. Во время пандемии 2020-2021 годов пострадало практически 70% российских компаний. К примеру, потери транспортных компаний по итогам 2020 года составили около 230 млрд рублей. Санкции, введенные недавно против России, также усугубили положение многих российских компаний. Санкционный кризис привел к падению объемов международных перевозок, туризма, сокращению импорта.

Таким образом, в современных условиях очень важно оценивать ликвидность и платежеспособность компании, чтобы вовремя выявить угрозу потери платежеспособности и финансовой несостоятельности.

Ликвидность – это способность компании своевременно и в полной мере отвечать по своим обязательствам перед банками, поставщиками, персоналом, государством и т.д. [1, с. 34]. Поэтому любая компания при анализе своего финансового состояния начинает с оценки ликвидности и платежеспособности организации.

Понятие «ликвидность баланса» является более узким понятием, чем «ликвидность компании». Ликвидность баланса подразумевает возможность покрытия обязательств компании имеющимися активами. Целью управления ликвидностью является согласование активов и пассивов компании по срокам уплаты и величине.

Для оценки ликвидности и платежеспособности применяют следующие методики [6, с.25]:

- анализ ликвидности баланса на базе абсолютных показателей;
- метод относительных показателей;
- расчет величины чистого оборотного капитала;

Оценка балансовой ликвидности с использованием абсолютных показателей требует разбиения активов и пассивов баланса организации на четыре подгруппы, упорядоченные по признаку возрастания ликвидности активов и срочности пассивов [2, с. 86].

В таблице 1 представлены результаты оценки ликвидности баланса с применением методики абсолютных показателей по данным финансовой отчетности компании «Нео Транс».

*Таблица 1*

Результаты оценки ликвидности баланса ООО «Нео Транс» за 2019-2021 гг., тыс. руб.

Избыток/недостаток активов для погашения обязательств	2021 год	2020 год	2019 год
A1-П1	-622 925	-158 598	-40 410
A2-П2	1 336 207	138 635	39 463
A3-П3	-5 626 388	-16 668	-25 033
A4-П4	4 913 106	36 631	25 980

Источник: составлено авторами на основании данных отчетности организации [3].

По данным таблицы видно, что во все анализируемые периоды (2019-2021 гг.)  $A1 < P1$ ,  $A3 < P3$ ,  $A4 > P4$ , то есть не выполняются 3 балансовых соотношения из четырех анализируемых, что говорит о нарушенной балансовой ликвидности организации, следовательно, структуру баланса можно признать неудовлетворительной.

Таким образом, можно сказать, что компания «Нео Транс» находится в зоне критического риска снижения балансовой ликвидности и потери платежеспособности.

На следующем этапе оценим балансовую ликвидность компании с применением методики относительных показателей. Содержание методики состоит в сравнении рассчитанных значений коэффициентов с рекомендуемыми значениями. Нами был выбран перечень коэффициентов [5, с. 45], представленный в таблице 2, а также были вычислены значения коэффициентов, характеризующих ликвидность и платежеспособность ООО «Нео Транс».

Таблица 2

Результаты оценки балансовой ликвидности ООО «Нео Транс» за 2019-2021 гг. при помощи относительных показателей

Показатель	Рекомендуемое значение	2021 год	2020 год	2019 год
Общий показатель платежеспособности	$\geq 1$	0,3160	0,4806	0,4584
Коэффициент абсолютной ликвидности	$\geq 0,2$	0,0274	0,0026	0,0456
Коэффициент «критической» ликвидности	$\geq 0,7$	1,9425	0,8919	0,9787
Коэффициент текущей ликвидности	$\geq 2$	2,0013	0,9760	1,0622
Коэффициент маневренности функционирующего капитала	уменьшение показателя в динамике	0,0588	-3,5134	1,3426
Доля оборотных средств в активах	$\geq 0,1$	0,2352	0,7947	0,6020
Коэффициент обеспеченности оборотных активов собственными оборотными средствами	$\geq 0,1$	-3,24	-0,20	-0,55

Источник: составлено авторами на основании данных отчетности организации [3].

Общий показатель платежеспособности показывает способность компании покрывать краткосрочные обязательства с помощью оборотных активов. У данной компании расчетное значение этого показателя ниже рекомендуемого.

Коэффициент абсолютной ликвидности отражает достаточность высоколиквидных активов для погашения текущих обязательств. В ООО «Нео Транс» значение данного показателя намного ниже нормы, что свидетельствует об определенных проблемах с покрытием краткосрочных обязательств.

Коэффициент «критической» ликвидности показывает способность компании с помощью денежных средств и быстрореализуемых активов покрыть свои текущие обязательства. В ООО «Нео Транс» значение данного показателя находится в норме.

Коэффициент текущей ликвидности отражает возможность компании покрыть текущими активами свои текущие обязательства. Данный коэффициент является очень важным с точки зрения оценки балансовой ликвидности. Значение данного показателя в ООО «Нео Транс» пришло в норму только в 2021 году. В предыдущие годы значение показателя было ниже нормы, но динамика изменения значения данного показателя является положительной, что свидетельствует об эффективном управлении ликвидностью в организации.

Коэффициент маневренности функционирующего капитала показывает, какая часть капитала является иммобилизованной в запасах. В ООО «Нео Транс» значение данного показателя уменьшается в динамике и это является положительной тенденцией.

Доля оборотных средств в активах организации находится в пределах нормы. Коэффициент обеспеченности оборотных активов собственными оборотными средствами показывает, какую часть текущей деятельности компания может профинансировать за счет собственных средств. Значение данного показателя отрицательное. Это значит, что для финансирования оборотных активов были также использованы заемные источники финансирования.

Таким образом, исходя из оценки ликвидности и платежеспособности организации по методике коэффициентного анализа, можно признать ликвидность компании нарушенной. Это говорит о значительном уровне риска потери платежеспособности.

Следующей методикой оценки балансовой ликвидности компании является расчет величины чистого оборотного капитала (ЧОК). Результаты расчета величины чистого оборотного капитала представлены в таблице 3.

Таблица 3

Оценка балансовой ликвидности ООО «Нео Транс» за 2020-2021 гг., тыс. руб.

Показатель	2021 год	2020 год
Оборотные активы (ОА)	1 514 665	180 191
Краткосрочные обязательства (КО)	756 829	184 612
Чистый оборотный капитал (ЧОК)	757 836	-4 421
Уставный капитал	1 500	1 500

Источник: составлено авторами на основании данных отчетности организации [3].

По данной методике структуру баланса за 2020 год следует признать неудовлетворительной, поскольку у компании наблюдается отрицательное значение величины чистого оборотного капитала. Однако в 2021 году ООО «Нео Транс» смогло улучшить свое финансовое состояние, что свидетельствует о положительной динамике изменения величины данного показателя.

Для компаний, балансовая ликвидность которых оценена как нарушенная или критическая, по нашему мнению, следует воспользоваться методикой оценки прогнозирования восстановления платежеспособности. Применение данной методики считаем целесообразным в случаях, когда хотя бы один из коэффициентов: коэффициент текущей ликвидности или коэффициент обеспеченности оборотных активов собственными средствами не достигают своих рекомендуемых значений. Если же данные оценивания этих коэффициентов имеют значения выше рекомендуемых, но возможны в перспективе проблемы с платежеспособностью, следует рассчитать значение коэффициента утраты платежеспособности в ближайшей перспективе, чтобы оценить вероятность утраты платежеспособности. В результате оценки ликвидности и платежеспособности ООО «Нео Транс» значения коэффициента текущей ликвидности в 2021 году было в норме, однако значение коэффициента обеспеченности оборотных активов собственными средствами было значительно ниже нормы (-3,24). Следовательно, необходимо рассчитать значение коэффициента восстановления платежеспособности. Результаты расчета значений коэффициента восстановления платежеспособности в течение предстоящего полугодия приведены в таблице 4.

Таблица 4

Расчет коэффициента восстановления платежеспособности  
ООО «Нео Транс» за 2021 год

Показатель	Формула расчета	Норма	2021 год
Коэффициент восстановления платежеспособности	$(Ктлж+6/T*(Ктлж-Ктлн))/2$	1	1,2570

Источник: составлено авторами на основе [3]

Полученное значение показателя оказалось выше 1, что говорит о низкой вероятности потери платежеспособности данной компанией в течение ближайших шести месяцев.

Таким образом, в результате комплексной оценки ликвидности и платежеспособности по каждой из трех методик были получены практически одинаковые результаты, которые свидетельствуют о том, что компания имеет не абсолютную, а нарушенную ликвидность, что соответствует допустимому уровню риска потери платежеспособности. Исходя из результатов расчета значения коэффициента восстановления платежеспособности, также получилось, что вероятность утраты платежеспособности в предстоящие шесть месяцев также низка. Для более глубоких выводов и рекомендаций по управлению ликвидностью и платежеспособностью данной организации следует оценить и проанализировать показатели оборачиваемости оборотного капитала и его составляющих, таких как оборачиваемость оборотного капитала, оборачиваемость запасов, дебиторской задолженности, кредиторской задолженности. Необходимо проанализировать динамику изменения этих показателей, соотношение оборачиваемости дебиторской и кредиторской задолженности. Весьма важной оценкой является расчет длительности операционного и финансового циклов организации, что существенным образом может отразиться на расчетных значениях показателей ликвидности и платежеспособности [4, с. 38].

#### Литература

1. *Бекаева А.В.* Финансовый анализ: учебное пособие / А.В. Бекаева. – М.: РГУ МИРЭА, 2021. – 103 с.
2. *Бережная Е.В.* Диагностика финансово-экономического состояния организации: учебное пособие / Е.В. Бережная, О.В. Бережная, О.И. Космина. – М.: ИНФРА-М, 2022. – 304 с.
3. Бухгалтерская отчетность ООО «Нео Транс». – URL: [https://www.audit-it.ru/buh\\_otchet/1660191152\\_ooo-neo-trans](https://www.audit-it.ru/buh_otchet/1660191152_ooo-neo-trans) (дата обращения: 04.11.2022).
4. *Ларина Д.О.* Способы повышения ликвидности и платежеспособности / Д.О. Ларина, О.В. Кравченко // Вестник международного института рынка. – 2021. – № 1. – С. 35–39.
5. *Скобелева И.П.* Ликвидность как характеристика рисков компании: методы оценки и принципы управления / И.П. Скобелева, В.А. Макарова // Экономика и управление. – 2018. – № 7 (153). – С. 42–52.
6. *Филиппова И.А.* Инструментарий оценки риска потери ликвидности компанией / И.А. Филиппова, М.Х. Биктемирова, Лю Цзепин // Экономический вестник республики Татарстан. – 2021. – № 2. – С. 24–33.

## СОЦИАЛЬНОЕ ПРЕДПРИНИМАТЕЛЬСТВО В СФЕРЕ ФИЗИЧЕСКОЙ КУЛЬТУРЫ И СПОРТА

**Ялалтынова Диляра Альбертовна**  
*ЦПЭИ АН РТ, Казань, Россия*

*Аннотация.* В статье показаны роль и значение развития социального предпринимательства в сфере физической культуры и спорта. Предложены механизмы стимулирования и инициации проектов социального предпринимательства в сфере физической культуры и спорта в регионах России.

*Ключевые слова:* социальное предпринимательство, физическая культура и спорт, предпринимательство, центр поддержки предпринимательства, социальный капитал, устойчивое развитие.

Социальное предпринимательство – недооцененная тема в области спорта. На сегодняшний день это сфера новых возможностей в спорте, особенно для тех, чья спортивная карьера уже закончена и приближается к окончанию. Спорт рассматривается как область, которая может вдохновлять предпринимательство своими принципами. Сходство между этими двумя областями создало перспективу совместных действий в спорте и предпринимательстве для улучшения социальных проблем и формирования социального воздействия.

В спортивном секторе в последние годы растет интерес к предпринимательству, инновациям и социальной корпоративной ответственности. В связи с этой ситуацией в этом секторе появились устойчивое предпринимательство и инновации, которым уделяют особое внимание ученые и практики. Однако мало что известно об эволюции этой новой области знания.

Социальный предприниматель отличается от предпринимателя классического типа мотивацией и способом действий. Устойчивость предприятия, как часть процесса социального предпринимательства, может способствовать устойчивости социальных изменений. Социальные предприниматели осведомлены о проблемах, с которыми сталкивается сообщество, к которому они принадлежат, и принимают участие в их решении. В отличие от коммерческих предпринимателей, социальные предприниматели считают, что их миссия – передавать определенные принципы, создавать и поддерживать социальные ценности. Социальная миссия является фундаментальной для социальных предпринимателей, и этот аспект побуждает их вести себя как проводники перемен. Они не сдаются, сталкиваясь с трудностями, и готовы делиться своим опытом. Большинство социальных предприятий следуют инновационной модели роста с коллективным социальным капиталом, который влияет на социальные инновации и, следовательно, экономический рост. Социальный капитал стимулирует инновационную деятельность, что приводит к увеличению прибыли, если надлежащим образом коммерциализировано. Такие рыночные инновации приводят к увеличению социального капитала и повышению социальных выгод и ценностей [1].

Рыночная ориентация социального предпринимательства часто ассоциируется с идеей повышения эффективности и результативности за счет коммерческой деятельности, финансовой устойчивости и самодостаточности со стороны социального предприятия. Ориентация на рынок может быть выражена в форме коммерческой деятельности, приносящей трудовой доход для обеспечения устойчивости социальной предпринимательской деятельности и самодостаточности организации. В другом оттенке идеи рыночная ориентация может подразумевать использование коммерческой деятельности, непосредственно связанной с социальной миссией, для обеспечения наиболее эффективного и действенного распределения социальных услуг и продуктов.

Для развития рынка социального предпринимательства необходима экосистема, которая должна объединять всех заинтересованных стейкхолдеров и включать в себя следующие аспекты – практика, политика, образование и исследования – это важные элементы, которые нужно стимулировать и укреплять. Следует подчеркнуть, что четырехмерная модель образует динамическую, согласованную и взаимодействующую систему, которая может как препятствовать, так и усилить развитие рынка проектов в сфере социального предпринимательства [2].

Спортивное предпринимательство заключается в объединении силы массовой коммуникации и социального воздействия с целью коммерциализации идеи проекта и формирования общего спроса на спорт. Бенефициарами предпринимательства, включая внутренние и внешние заинтересованные стороны, являются спортсмены, болельщики, клиенты, правительство, спонсоры, сообщества и сотрудники. С этой точки зрения, значение предпринимательства возрастает в спортивном секторе, который известен как один из больших секторов в мире.



Однако, хотя многие дисциплины, такие как спорт, психология, социология, философия, менеджмент и маркетинг, были изучены как научная область, существуют значительные недостатки в исследованиях, посвященных спортивному предпринимательству, которые только что определили себя как дисциплину. Предпринимательство в сфере спорта выступает как инструмент решения личного и организационного развития или социальных проблем. Фирмы венчурного капитала, не имеющие традиционного опыта в специфических для спорта секторах, теперь заинтересованы в выделении значительных ресурсов спортивным стартапам.

Социальная роль спортивных предприятий получает все большее признание как на местном, так и на глобальном уровнях. Спорт обладает способностью влиять на сплоченность общества, физическое и психическое здоровье, социальную инклюзивность и служит примером для всего общества. Все больше спортивных компаний включают эти социальные аспекты в свои планы. Это, в свою очередь, привело к большему количеству социальных инноваций в спорте. В последнее время социальному предпринимательству в спорте уделяется больше внимания из-за растущей потребности улавливать его влияние на общество. Социальные предприятия могут одновременно устранять некоторые негативные социальные последствия спорта и поддерживать предприятия в достижении ими своих социальных целей. Общая цель – сосредоточить внимание на важности социального предпринимательства в спорте для построения лучшего глобального общества.

В третьей спортивной столице – Республике Татарстан спортивное направление социального предпринимательства однозначно необходимо инициировать.

Центр поддержки предпринимательства является исполнителем национального проекта «Малое и среднее предпринимательство и поддержка индивидуальной предпринимательской инициативы». [8] На наш взгляд, в рамках этого проекта необходима новая программа «Развитие социального предпринимательства спортивной отрасли».

Задачи программы:

Необходимость изучить текущее состояние отрасли, а именно субъекты малого и среднего предпринимательства, которые ведут свою деятельность в области физической культуры и спорта. Для этого необходимо провести социологическое исследование, которое затронет весь регион. Также необходимо будет рассмотреть ретроспективу развития субъектов малого и среднего предпринимательства. Ретроспектива рассматривается с целью выявления видов спорта, исчезнувших из нашего региона, и рассмотрения возможностей дальнейшего их развития.

Осветить опорные механизмы поддержки проектов и оповестить о них объекты МСП при помощи различных ресурсов. Выделить и дать описание ГЧП, систему поддержки стартапов.

Обучение и сессии. Составить план и организовать выездные встречи со спортсменами в Казани и Республике Татарстан.

Организовать различного уровня вебинары с бизнесменами по двум направлениям:

1) сбор критики, проблем, просьб от конкретных субъектов МСП, с целью дальнейшей работы с ними;

2) обучение бизнесменов по утвержденным программам.

Организовать сессии и мастер-классы со знаменитыми спортсменами.

### Литература

1. *Kenny B.* Meeting the entrepreneurial learning needs of professional athletes in career transition / B. Kenny // *Int. J. Entrep. Behav. Res.* – 2015. – № 21. – P. 175–196.

2. *Ratten V.* Athletes as entrepreneurs: The role of social capital and leadership ability / V. Ratten // *Int. J. Entrep. Small Bus.* – 2015. – № 25. – P. 442–455.

3. Фонд «Наше будущее». – URL: <http://www.nb-fund.ru/>

**СЕКЦИЯ**  
**«ПРОБЛЕМЫ РАЗВИТИЯ ИНДУСТРИИ ТУРИЗМА**  
**И ГОСТЕПРИИМСТВА В СОВРЕМЕННЫХ УСЛОВИЯХ»**

**ВЛИЯНИЕ ЭКОНОМИЧЕСКИХ САНКЦИЙ**  
**НА РАЗВИТИЕ ВНУТРЕННЕГО ТУРИЗМА В РОССИИ**

**Горшунова Полина Викторовна,**  
**Богдасариан Карина,**  
**Хазиахметова Гузель Азатовна**

*Казанский (Приволжский) федеральный университет, Казань, Россия*

*Аннотация.* В настоящей статье дается обоснование необходимости изучения вопроса о влиянии экономических санкций на развитие внутреннего туризма в России. В частности, рассматривается динамика внутреннего туристического рынка, анализируются последствия сокращения внешнего турпотока и проблемы сокращения выездного и въездного туризма. В заключение предлагаются направления поддержки внутреннего туризма в России, способного эффективно существовать в условиях западных санкций.

*Ключевые слова:* туризм, турпоток, санкции, последствия, меры поддержки, оборот туристической отрасли.

На протяжении последних лет российская экономика вынуждена развиваться в условиях санкций, которые нацелены на обвал российской экономики и её социальной сферы. Активная деятельность западных стран в феврале-марте 2022 года, состоящая в реализации дополнительных пакетов санкций, безусловно, вносит те или иные изменения в различные сферы жизнедеятельности российского общества. В России одной из наиболее успешных сфер деятельности является туристическая отрасль. Это обусловлено тем, что Россия обладает высоким туристическим потенциалом, который обеспечивается за счёт туристической инфраструктуры, многообразия природных ландшафтов и ценовых предложений. Россия является самой большой страной в мире и в пределах её территориальных границ заинтересованные лица могут организовать туристические маршруты не только к морскому побережью или в горную местность, но и по внутренним историческим памятникам и санаторно-оздоровительным объектам.

Если обратиться к статистическим данным Всероссийского центра изучения общественного мнения (ВЦИОМ), который в 2016 году проанализировал турпоток россиян, как на заграничных маршрутах, так и внутри страны, то следует обратить внимание, что уже к 2017 году под давлением экономических санкций внутренний турпоток вырос на 70%, а предпочтительными курортными зонами стали город Сочи и полуостров Крым [1]. Кроме того, в 2018 году внутренний туризм составил значительную долю в ВВП страны. Отмеченные аспекты, так или иначе, актуализируют вопрос о развитии внутреннего туризма в стране в условиях влияния санкций именно на текущем этапе взаимоотношений России и Запада, когда пакет санкций продолжает увеличиваться и оказывать давление на деятельность отечественных туроператоров.

С целью понимания текущей ситуации на туристическом рынке был проанализирован ряд информационных источников, публицистических отрывков, а других источников СМИ, которые позволили получить представление об актуальных направлениях развития внутреннего туризма. На сегодняшний день можно выделить такие виды туризма в России, как [5]:

1) пляжный туризм, представляющий собой групповые или индивидуальные поездки без активного передвижения по маршруту, предусматривающие пребывание в одном или двух местах назначения с целью отдыха или оздоровления;

2) рекреационный туризм, предусматривающий передвижение людей в свободное время, с целью отдыха, направленного на восстановление физических и душевных сил;

3) горнолыжный туризм, характеризующийся как зимнее направление спорта, представляющее собой спуск с различных заснеженных трасс на лыжах;

4) экологический туризм, состоящий в путешествии в те или иные места, где хорошо сохранились природные территории, с целью знакомства с экосистемами, не затронутыми человеком.

На сегодняшний день влияние западных санкций резко меняет соотношение отдыхающих внешнего и внутреннего турпотока. Главные факторы – закрытие неба США, Канады, Великобритании и ЕС для самолетов из России и геополитическая напряженность, поскольку согласно данным газеты «Известия» заграничные вылеты туристов сократились с февраля-марта в 25 раз. Исключительными остаются туристические маршруты в такие страны, как Армения, Абхазия и Турция. Здесь, несмотря на увеличение длительности перелета, численность туристов фактически не снижается. В то же время, согласно данным Travelata.ru внутреннее бронирование выросло до 83%. Среди внутренних туристических маршрутов наиболее привлекательными для туристов являются Анапа, Кавказские Минеральные Воды, Крым и Сочи [6].

Анализируя статистические данные за период 2020-2021 гг. представленные Ростуризмом в первом полугодии текущего года, следует указать, что внутренний турпоток составил 32,2 млн человек, а внешний турпоток сократился в 2,5 раза относительно аналогичного показателя 2019 года.

Возрастание численности отдыхающих внутри страны, в свою очередь является одним из ключевых показателей эффективного развития отрасли как потенциального и реального источника государственного дохода и как отрасли, обеспечивающей положительную динамику занятости населения страны. Согласно статистическим исследованиям Росстат, по состоянию на 2022 год в туристической отрасли трудятся порядка 4,5млн человек, а оборот с 2014 года вырос на 52,3% [6]. Схематично динамику развития туризма в России можно представить следующим образом.



Рис. 1. Динамика развития оборота в туристической отрасли в период действия санкций [4,6]

Несмотря на положительную динамику развития внутреннего турпотока действующие на рынке туроператоры, сотрудничающие с зарубежными компаниями, столкнулись с проблемой массового отказа от бронирования отелей и туров в другие страны. В этих условиях компании вынуждены возмещать ущерб операторам внешних турфирм за счёт оборотных средств. Принимая во внимание данную проблему, было проанализировано несколько мнений специалистов, действующих в рамках организации внутреннего туризма. Так, например, А. А. Сирченко, участник Комитета по туризму и развитию туристической инфраструктуры, высказал

мнение о том, что на текущем этапе внутренний туризм остро нуждается в сохранении действующих мер поддержки со стороны государства и в принятии новых мер стимулирования, направленных на укрепление отрасли в период ограничения и санкционного давления. По мнению данного эксперта, внутренние программы организации туристических маршрутов ещё не готовы конкурировать с выездными направлениями. Особое значение в поддержании туроператоров и развитии внутреннего турпотока под давлением санкций А.А. Сирченко видит в продолжении программы туристического «кэшбэка», субсидировании чартеров по России, грантовой поддержке мероприятий по продвижению путешествий внутри России [5].

Следует отметить, что необходимость акцентирования внимания на развитии и поддержке внутреннего потока, обусловлена не только смещением фокуса с внешнего рынка на внутренний, но и с целью поиска мер и средств преодоления последствий резкого сокращения выездного и въездного туризма. Проявление таких последствий наблюдается уже на этапе введения ответных мер на западные санкции. Как известно, Росавиация ограничила полёты над территорией РФ авиакомпаниям из 36 стран мира в ответ на запрет перемещения по воздуху над странами Евросоюза, Канадой и других государств. На этом фоне наблюдаются рост тарифов на авиаперевозки, вызванные усложнением логистики авиаперелётов и их длительностью. Помимо прочего, наблюдаются последствия санкций в сотрудничестве с международными гостиничными сетями: отзываются франшизы, разрываются договорные отношения с собственниками предприятий. Следует отметить, что в настоящее время в России действует 22 международных гостиничных оператора, поэтому санкции западных государств в отношении России целесообразно воспринимать как реальную угрозу для развития туристической отрасли по внешнему направлению.

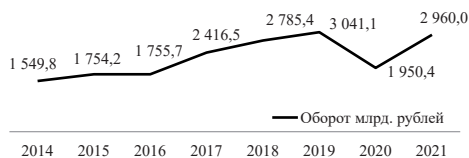
Необходимость поддержки развития внутреннего туризма в условиях западных санкций обусловлена влиянием и таких последствий, как:

- столкновение с крупными финансовыми убытками у туроператоров выездного туризма, туристических агентств, аэропортов и авиаперевозчиков;
- недоступность рынков делового и событийного туризма;
- закрытие фирм, осуществляющих свою деятельность на базе международных туристических направлений;
- сокращение дохода в бюджет России, строящегося на основе экспорта услуг;
- отсутствие возможности для развития выездного и въездного туризма;
- невозможность реализации гуманитарной и социальной функции в рамках взаимодействия с государствами, поддерживающими антироссийские санкции [4].

Принимая во внимание рассмотренные последствия антироссийских санкций на развитие туризма в России, научные публикации и мнения экспертов, были выделены направления, на базе которых следует развивать и поддерживать внутренний туризм.

Во-первых, развитие автомобильного и железнодорожного туризма в совокупности с необходимой инфраструктурой. В рамках данного направления целесообразнее разработать новую транспортную схему, которая будет соответствовать потребностям туристов, и предоставлять возможности перемещения по стране, которые были ограничены в результате введения санкций. Более того необходимо развивать автомобильный туризм, который эффективен только при наличии высококоразвитой инфраструктуры.

Во-вторых, развитие агротуризма и частного предпринимательства. В рамках данного направления необходимо развивать систему бронирования объектов агротуризма, то есть использовать деревни, сёла, а также гостевые дома в различных российских регионах, выделять средства на оборудование водохранилищ, озёр.

В-третьих, разработка и реализация отечественного программного обеспечения, включающего в себя функциональный набор для создания единой сети гостиничного бизнеса.

В-четвертых, создание новых турпродуктов в регионах России. В рамках данного направления необходимо уделять внимание развитию туристической инфраструктуры в таких регионах, как Крым, Алтай, Камчатка, Дагестан, Карелия, Сахалин и т.д.

В-пятых, разработка и реализации финансовых мер поддержки. Анализируя научные публикации и различные статьи, можно заключить, что экспертное отношение к вопросу о влиянии санкций на внутренний туризм в России имеет два подхода, где первый чётко указывает на самостоятельность и эффективность развития внутреннего туризма, а второй на зависимость внутреннего туризма от последствий провалов по внешнему направлению туристического развития. Исходя из этого, существует необходимость в разработке государственных мер поддержки туристического бизнеса, в частности льготным кредитованием, осуществлением аудита гостиничного фонда в стране, продолжением реализации программы туристического «кэшбэка».

В целом для повышения устойчивости внутреннего туризма в Российской Федерации в условиях давления западных санкций существуют острая необходимость переориентации выездного туризма на внутренний туризм. Здесь, безусловно, важную роль играет государственная поддержка, развитие туристической инфраструктуры, и в то же время, информационная пропаганда, которая способствует представлению внутренних туристических маршрутов, как конкурирующих объектов, ничем не уступающих зарубежным вариантам.

#### **Литература**

1. *Дорошенко М.Н.* Влияние экономических санкций на развитие индустрии туризма в Российской Федерации // Образование и наука в России и за рубежом. – 2018. – № 13(48). – URL: <https://www.gymal.ru/statyi/ru/1021/> (дата обращения: 26.10.2022).
2. *Иванов О.Б.* Санкции и контрмеры в российской экономике (региональный аспект) / О.Б. Иванов, Е.М. Бухвальд // Этап. – 2022. – С. 7–26.
3. Продвижение внутреннего туризма // Федеральное агентство по туризму, 2022. – URL: <https://tourism.gov.ru/deyatelnost/prodvizhenie-vnutrennego-turizma/> (дата обращения: 26.10.2022).
4. *Розанова Т.П.* Антикризисные меры по снижению последствий влияния санкций на туризм в России // Антикризисное управление, 2022. – № 13. – С. 45–54.
5. *Тримайлов А.* Туроператор // Profi+travel, 2022. – URL: <https://profi.travel/news/56195/details> (дата обращения: 27.10.2022).
6. Федеральная служба государственной статистики. – URL: <https://rosstat.gov.ru/statistics/turizm> (дата обращения: 27.10.2022).

### **АКТУАЛЬНОСТЬ И ПРЕИМУЩЕСТВА КЛАСТЕРНОГО ПОДХОДА В РАЗВИТИИ ТУРИЗМА В РОССИИ**

**Захарова Юлия Сергеевна**

*Казанский (Приволжский) федеральный университет, Казань, Россия*

*Аннотация.* Основная цель представленной работы – выявить преимущества при использовании кластерного подхода в рамках развития туризма и рассмотреть актуальность формирования кластеров в современной России. В рамках достижения поставленной цели в статье рассмотрена сущность понятия «туристский

кластер», определена его структура, дана оценка роли туристского кластера в формировании регионального туристского продукта и выявлены преимущества применения кластерного подхода в туризме.

*Ключевые слова:* туризм, туристский кластер, кластерный подход, туризм в России.

Мировой опыт наглядно демонстрирует что туризм является прибыльной отраслью экономики многих городов и стран. Особая значимость развития сферы туризма заключается в том, что она способна ускорять строительство предприятий сферы гостеприимства, транспортной инфраструктуры, предоставлять новые рабочие места для населения, способствовать сохранению памятников культурно-исторического наследия. Именно поэтому туристские дестинации в мировой среде или же в рамках одной страны конкурируют между собой за внимание, инвестиции и посетителей.

Актуальной задачей для стран является создание привлекательных условий для инвестирования и развития бизнеса в сфере туристской индустрии. Государственная власть играет важную роль в развитии туризма на территории России, ведь именно она устанавливает приоритетные направления развития как каждого региона, так и всей страны в целом. В настоящее время в России происходит модернизация экономической системы, а в следствии и определение основных целей и направлений развития туристской отрасли. Современная геополитическая ситуация в мире, последствия пандемии Covid-19 и иные факторы заставляют правительство пересмотреть существующие планы развития. Согласно государственной программе Российской Федерации «Развитие туризма», основными задачами в рамках совершенствования данной сферы являются создание конкурентоспособного туристского продукта, а также развитие системы управления туризмом.

За последние годы в России наблюдается рост внутреннего туризма, увеличение потока туристов в наиболее привлекательных туристских регионах внутри страны. Регионы Российской Федерации имеют огромный потенциал для развития туризма, однако нерациональное использование туристских ресурсов, неразвитая инфраструктура и некомпетентное управление препятствуют качественному функционированию данной отрасли. Для роста уже имеющихся показателей необходимо создать качественный туристский продукт и скоординировать работу туристских предприятий на территориях, обладающих перспективно высоким, но не реализованным туристско-рекреационным потенциалом.

Существует множество подходов, направленных на развитие туризма на определенной территории. Одним из наиболее актуальных и действенных является кластерный подход. Его основной принцип заключается в построении на определенной территории эффективных связей между туристскими предприятиями и объектами, которые в последствии способны предложить качественный туристский продукт, создав тем самым привлекательный имидж туристской дестинации. Руководство региона, используя кластерный подход, получает вместо набора конкурирующих между собой предприятий единую систему, в которой все субъекты связаны между собой и действуют в рамках одной стратегии. Территориальные кластеры являются локомотивами экономического роста и эффективным инструментом взаимодействия между участниками региональных инновационных систем [1, с. 71].

Согласно концепции федеральной целевой программы «Развитие внутреннего и въездного туризма в Российской Федерации (2019-2025 годы)», понятие «туристский кластер» означает сосредоточение на определенной территории предприятий и организаций, интегрированных в одну логистическую схему и занимающихся разработкой, производством, продвижением и продажей туристского продукта, а также деятельностью, смежной с туризмом и рекреационными услугами [2].

Кластерный подход в экономике был разработан американским экономистом Майклом Портером. По мнению ученого, эффективность и преимущество кластеров состоит в их рыночной гибкости, а также, исходя из основных принципов подхода, в конкуренции и кооперации. Уровень конкурентоспособности кластера находится в сильной зависимости от того, насколько качественно скоординировано внутрикластерное взаимодействие между субъектами и на каком уровне находится их способность к эффективному использованию внутренних и внешних ресурсов. Стоит отметить, что стимулом для привлечения инвестиций в туристическую сферу является наличие различных территориальных туристических ресурсов, потенциала и взаимосвязи между ними.

Для выявления существующих кластеров или образования новых необходимо более точно рассмотреть их структуру. Основное место в структуре кластера занимает ядро (рисунок 1).



Рис. 1. Структура туристского кластера

Ядром туристского кластера может выступать один или несколько объектов, представляющих наибольший интерес для туристов. Зачастую эти предприятия обеспечивают наиболее высокий экономический эффект. Кластерное ядро может быть представлено в качестве туристского агентства или совокупности предприятий, занимающихся туристской деятельностью. Ядром является взаимодействие с другими субъектами, которые участвуют в функционировании кластера. Туристской доминантой может выступать также культурное событие, активизирующее туристские потоки [3, с.14].

Ядро кластера координирует взаимодействие между субъектами и формирует новые идеи, способствующие функционированию кластера. Зачастую именно ядро создает стандарты работы, туристский бренд территории, структурирует процессы обслуживания посетителей. Представители ядра формируют стратегию работы с другими субъектами, такими как государственные службы, партнеры, конкуренты, клиенты [4, с. 41].

Модель туристского кластера повышает конкурентоспособность территории, объединив в себе поставщиков туристских услуг, материальные ресурсы, туристскую и дополняющую инфраструктуру, образует ряд преимуществ:

- формирование благоприятного климата для сотрудничества власти и бизнеса;
- развитие коммуникативных связей между предприятиями и своевременное выявление проблем;
- увеличение эффективности предприятий;
- создание маркетинговой компании для всех субъектов, являющихся участниками кластера;



– развитие научно–исследовательской деятельности в связи с появлением инфраструктуры.

Несмотря на то, что все предприятия в туристском кластере связаны между собой, они продолжают быть самостоятельными единицами, которые имеют собственные права, обязанности и риски. Членство в кластере должно нести выгоду для партнеров и не должно иметь принудительный характер. Свободы и возможности субъектов кластера не могут быть ограничены, так как это может уничтожить здоровую конкуренцию, необходимую для развития кластера и совершенствования качества предоставляемых услуг.

Таким образом, кластерный подход является наиболее актуальным в рамках развития туризма в России. Кластерная модель организации туризма создает особое пространство на единой территории, что позволяет более эффективно использовать туристско–рекреационные ресурсы и продвигать дестинацию под единым брендом. Туристский продукт в рамках кластерной организации является конечным результатом деятельности всех субъектов, которые функционируют согласно собственным алгоритмам и имеют коммерческую цель. Применение кластерного подхода с целью развития туризма на определенной территории способствует увеличению количества рабочих мест, потока налоговых поступлений в местный бюджет, инвестиций и инноваций в региональный сектор.

### **Литература**

1. *Зобова Е.В.* Развитие туристско–рекреационных кластеров: Российский и зарубежный опыт / Е.В. Зобова, С.Н. Морева, Ю.Ю. Косенкова // Социально–экономические явления и процессы. – 2017. – № 6. – С. 70–77.

2. Об утверждении Концепции федеральной целевой программы «Развитие внутреннего и въездного туризма в Российской Федерации (2019–2025 годы)». Распоряжение Правительства РФ от 05.05.2018 № 872-р (ред. от 11.07.2019) // Справочно–правовая система «КонсультантПлюс». – URL: <http://base.consultant.ru> (дата обращения: 05.09.2022).

3. *Зырянов А.И.* Туристские кластеры и доминанты (на примере Пермского края) / А.И. Зырянов, С.Э. Мышлявцева // Известия Российской академии наук. Серия географическая. – 2012. – С. 13–20.

4. *Габидулина А.И.* Кластерная форма организации национального и регионального туристского продукта в России / А.И. Габидулина, Ю.С. Захарова, С.В. Афанасьева // Приоритетные направления и проблемы развития внутреннего и международного туризма в России. Материалы II Всероссийской с международным участием научной конференции. – Казань: Знание. – 2018. – С. 39–44.

## **ВЛИЯНИЕ АВТОМАТИЗАЦИИ ПРОИЗВОДСТВЕННЫХ ПРОЦЕССОВ В ТУРИЗМЕ НА ТРЕБОВАНИЯ К ЗНАНИЯМ, УМЕНИЯМ И НАВЫКАМ**

**Романов Максим Сергеевич,  
Петрухина Полина Игоревна**

*Московский государственный институт международных отношений  
(Университет)*

*Министерства иностранных дел Российской Федерации,  
Одинцовский филиал*

*Аннотация.* В статье будет рассмотрено, как внедрение новых технологий в туризме влияет на организацию производственных процессов, условий труда и требования к персоналу. Какие основные знания, умения и навыки необходимы

работникам туристского бизнеса в существующих реалиях информатизации производственных процессов в этой сфере.

*Ключевые слова:* автоматизация, туризм, рекреация, современные технологии, рынок труда.

В качестве наиболее яркого примера автоматизации услуг в туризме можно привести японский отель Henn na Hotel Maihama Tokyo Bay, где встречают гостей, информируют об имеющихся номерах и ценах роботы-андроиды. Они же оформляют заселение на стойке приема и размещения, помогают донести багаж до номера, осуществляют уборку и обслуживание номеров. Об этом снято много видеоматериалов, и они находятся в открытом доступе в сети Интернет. Тем, кого это заинтересует, мы рекомендуем изучить официальный сайт отеля.

Сегодня многие задачи в сфере путешествий, туризма и гостиничного бизнеса, которые ранее выполнялись людьми, уже автоматизированы, и это будет продолжать видоизменять отрасль. Например, всего за несколько лет многие турагенты, которые отвечали за поиск авиабилетов для клиентов, исчезли с рынка, поскольку автоматизированные системы продажи авиабилетов позволяют клиентам сделать это самостоятельно. Аналогичным образом автоматизируются услуги регистрации в аэропортах. Автоматизация путешествий, туризма и гостиничного бизнеса в развитых странах неизбежна, поскольку технологии доступны (и совершенствуются), а демография благоприятствует внедрению новых технологий.

Вопросы автоматизации производственных процессов находятся в центре внимания исследователей, начиная с 40-50-х гг. прошлого века, с появлением первых электронных счетных машин. Авторы настоящей статьи не ставили себе целью анализ сути этого явления и его всестороннего влияния на хозяйственные процессы. Даже если ограничиться только сферой туризма, то такую цель вряд ли возможно достичь в рамках всего одной статьи. Скорее задача стояла попытаться в самых общих чертах понять, как автоматизация процессов в туризме влияет на требования к персоналу. Для ответа на этот вопрос, сначала попытаемся понять то, как это явление меняет организацию производственных процессов и, следовательно, организацию труда. Здесь мы обратимся к французскому бизнесмену и публицисту Ш.-А. Дюмону, который выделяет в основе существующих изменений в условиях труда две первопричины: совершенствование технологий производства и расширение бизнесом практики субподряда.

Новые технологии увеличивают производительность труда. Благодаря ним даже небольшое предприятие может произвести огромный объем товаров и услуг. Это приводит к автоматизации производства и поглощению целого ряда профессий: рабочих, секретарей, продавцов, бухгалтеров и пр. Однако внедрение новых станков, компьютеризированных и роботизированных систем производства, новых услуг или новых способов управления предприятием требует специальный персонал для обслуживания этих нововведений. В большинстве своем речь идет о привилегированных и в высшей степени квалифицированных специалистах, которых иногда может и не хватать на рынке труда.

Крупные предприятия все чаще используют в своей практике субподряд. Субподряд затрагивает уборку помещений, рекламу, набор кадров на работу, телекоммуникации и информатику. Цель – увеличить гибкость расходов предприятия. Организация концентрируется на своей основной деятельности, оказываясь в сети своих партнеров, субподрядчиков и консультантов, управляя ими и создавая, таким образом, свою прибавочную стоимость.

Вместе с тем, рост производительности труда и масштабов производства приводит к усилению конкуренции, усложнению спроса и, как следствие, усложнению предложения. В своей работе «Экономика впечатлений: Как превратить по-

купку в захватывающее зрелище» авторы Дж. Б. Пайн и Дж. Х. Гилмор говорят о явлении массовой персонализации товаров и услуг.

Здесь на первый план выходят четыре потенциальные возможности для создания добавленной стоимости. Первая касается товаров: следует провести массовую персонализацию как можно большего их количества... Массовая персонализация, эффективное обслуживание клиентов с учетом их уникальных требований предполагает производство товаров только по запросу конкретных заказчиков.

Среди отечественных исследований данной темы выделим проект «Атлас новых профессий». Его авторы дают общую характеристику изменения сервисных процессов в туризме.

Этот сектор – один из первых, где заметна тенденция по снижению числа посредников между потребителем и интересующей его услугой. Поэтому многие сервисы массового использования будут упрощаться и автоматизироваться: единые транспортные системы и проездные билеты, инструменты для выстраивания логистики индивидуальных поездок, автоматизированные диспетчерские для синхронизации индивидуального общественного транспорта, сервисные роботы, электронные гиды и устройства для синхронного перевода. В этом сегменте появится много профессий-пенсионеров – заметное количество дел возьмут на себя машины.

Директор туроператора «Ривьера» Б.А. Тарасова (г. Сочи) выделяет сегодня 7 основных технологических трендов в туризме: API, облачные технологии, Big Data, мобильные приложения, голосовые помощники, программное «предугадывание» и виртуальная и дополненная реальность (музеи, объекты показа и т.д.). При этом за последние 20 – 25 лет с туристического рынка города Сочи ушло свыше сотни туристических фирм, основная масса которых занималась лишь тем, что выполняла функции посредника по бронированию и оплате мест в гостиницах и санаториях города. С развитием технологий онлайн-бронирования и онлайн-оплаты путешественники стали делать это самостоятельно, и все указанные организации оказались не нужны.

Изменение организации производственных процессов влияет на организацию труда. Вот что пишет по этому поводу Ш.-А. Дюмон: «Современный характер трудовой деятельности сильно изменился. На смену изначально определенным должностным обязанностям приходит работа на самых различных участках, и, как следствие, большая самостоятельность служащих».

Все чаще структура фирмы строится по принципу «концентрических кругов». В центре предприятия оказываются управленцы и технические работники. Это люди, имеющие высокий уровень образования, навыков и огромный опыт, охватывающий самые различные участки деятельности организации. Они готовы принять на себя большой объем управленческой и координационной работы, а также ответственности за персонал и бюджет предприятия. Их главные профессиональные качества – гибкость и всесторонность.

Вокруг такого центра находятся субподрядчики и консультанты, каждый из которых является специалистом в какой-то узкой сфере деятельности.

Данная структура дополняется работниками временными и занятыми на неполную ставку. Этих работников нанимают и увольняют, исходя из нужд предприятия. Они выступают в качестве своеобразного «буфера» при сокращении или резком расширении производства, а также структурной перестройке.

Все вышесказанное обуславливает, на наш взгляд, четыре качества современного работника туристической сферы (в числе прочих).

Широкий кругозор. Сегодня работник сферы туризма для удовлетворения растущих запросов клиентуры должен ориентироваться в специфике санаторно-курортного лечения, принципах организации питания и санитарно-эпидемиологиче-

ских норм; он должен иметь общее представление о виноделии, знать специфику таких нишевых видов туризма, как конгрессно-выставочный, горный, образовательный, семейный, молодежный и т.д. Помимо этого он должен знать психологию, право, основы бухгалтерского учета и финансового менеджмента, должен владеть хотя бы одним иностранным языком и быть уверенным пользователем ПК и интернет-технологий, включая социальные сети.

Не менее важным качеством является способность и желание к самообучению. В мире, где все постоянно меняется, это качество становится главным залогом профессионального роста. Самообучение, наряду с широким кругозором, позволяет развивать креативность мышления. А креативность мышления сотрудников формирует креативность в работе организации, то есть способность создать уникальный продукт. Именно это позволяет отдельно взятому бизнесу выжить в условиях, когда все более широкие возможности, предоставляемые пользователям информационными технологиями, позволяют им самостоятельно выполнять многие виды рутинных задач: поиск ресторанов, бронирование и оплату проживания в отелях и т.д., вытесняя таким образом те организации, чьи услуги можно назвать исключительно посредническими.

Работоспособность. Туризм всегда был сферой работы с ненормированным графиком. Такая специфика была вызвана двумя факторами: организация “дома вне дома” по определению предполагает ненормированный характер труда, кроме того, постоянные колебания спроса на этом рынке не позволяют всегда иметь штат сотрудников, адаптированных под текущие задачи. Вместе с тем, вышеуказанные явления требуют, чтобы сегодня практически каждый турпродукт становился персонализированным, что существенно увеличивает нагрузку на персонал. Вдобавок облачные технологии расширяют и размывают границы офисного пространства. Сегодня многие организации хранят всю информацию на серверах, предоставляя к ней удаленный доступ из любой точки, где есть стабильная связь.

Последним качеством выделим автономность. Размытие границ офисного пространства, ненормированный рабочий день, а также упомянутая выше практика субподряда своеобразно меняет то, как персонал взаимодействует друг с другом в ходе производственного процесса. Все эти процессы, как бы “атомизируют” рабочий коллектив, делая таким образом, что каждый отдельно взятый работник нередко выполняет свой круг задач или большую его часть будучи географически, организационно, а также во времени отделенным от своих коллег. Автономность условий труда требует от человека высокой самоорганизации или навыков самоменеджмента, умения работать с имеющимся материалом и, при необходимости, восполнять и синтезировать недостающую информацию.

Безусловно, авторы не претендуют на всеобъемлющее описание требуемых работниками сферы туризма знаний, умений и навыков. Туризм – это еще и, например, отрасль коммуникабельных и стрессоустойчивых работников. Этот список можно продолжать долго. Равно как и кругозор и работоспособность, наряду со способностью к самообучению и самоорганизации всегда ценились в производственной среде. Отличие, по нашему мнению, состоит в том, что если раньше организации, где основная часть работников могла этими качествами и не обладать в ярко выраженной форме, могли более или менее успешно существовать годами, то сегодня, с учетом вышесказанного, такое существование будет под большим вопросом.

### Литература

1. Официальный сайт «Henn на Hotel Tokyo Ginza Hotel features». – URL: <https://www.hennahotel.com/ginza/en/> (дата обращения: 05.11.2022).
2. Официальный сайт «Атлас новых профессий». – URL: <https://atlas100.ru/> (дата обращения: 05.11.2022).

3. Власова Н. Инновационная деятельность в туристическом бизнесе / Н. Власова, В. Смирнова, Н. Семенов // Культура народов Причерноморья. – 2021. – № 176. – С. 113–114.

4. Гершанок А.А. Менеджмент: учеб. пособие / А.А. Гершанок, А.М. Ощепков. – Пермь, 2018. – 310 с. – URL: <http://www.psu.ru/files/docs/science/books/uchebnie-posobiya/gershanok-oshepkov-menedzhment.pdf> (дата обращения: 05.11.2022).

5. Новиков В.С. Инновации в туризме / В.С. Новиков. – М.: Академия, 2022. – 208 с.

6. Пайн Д.Б. Экономика впечатлений: как превратить покупку в захватывающее действие / Д.Б. Пайн. – Альпина Диджитал, 2011.

7. Dutton Ch.-H. Recruiter les meilleurs. – Paris: Editions d'organisation, 2005. – 165 p.

## АНАЛИЗ АВИАПЕРЕВОЗОК РОССИЙСКОЙ ФЕДЕРАЦИИ ВО ВРЕМЯ ПАНДЕМИИ COVID-19

**Садреева Диана Руслановна,  
Мясникова Аэлита Максимовна**

*Казанский (Приволжский) федеральный университет, Казань, Россия*

*Аннотация.* Анализ показателей российских авиакомпаний в 2019, 2020 и 2021 годах показал, что отрасль авиаперевозок сильно пострадала во время пандемии COVID-19. Показатели 2020 года сократились почти в 2 раза, по сравнению с 2019 годом. К 2021 году пассажирооборот практически вернулся в состояние до пандемии. Россия стала лидирующим государством в восстановлении авиаперевозок.

*Ключевые слова:* авиаперевозки, пассажирооборот, количество, авиакомпания, пандемия, COVID-19, показатель.

Авиаперевозки – одна из важнейших составляющих общественного транспорта. С помощью них человек может попасть в любую точку мира за максимально короткое время. Также путешествия на самолёте считаются самыми безопасными. Количество авиакатастроф с 1945 года в таких странах, как США, Бразилия, Россия, Колумбия, Канада, составляет 1825 авиакатастроф. В то время, как только в России за 2021 год произошло 164 385 автокатастроф, часть из них с летальным исходом, 17 тысяч человек погибли.

Проанализируем авиаперевозки в период COVID-19.

В 2019 году авиаперевозчики превысили показатели 2018 года на 10,3%, обслужив при этом 128,1 млн пассажиров. Разберём три крупнейшие авиакомпании Российской Федерации, такие как Аэрофлот, Сибирь (S7 Group), а также Россия. Аэрофлот находился на 1 месте по перевозкам пассажиров. Число пассажиров, перевезённых Аэрофлотом, составило 37 220 668, что является 28% от общего количества пассажиров. Сибирь находилась на 2 месте, количество перевезённых ей пассажиров составило 14 046 452 или 10% от общего количества пассажиров, перевезённых российскими авиакомпаниями. На третьем месте находится авиакомпания Россия, с её услугами воспользовались 11 553 055 пассажиров, что составляло 8% от общего числа. Также занятость кресел в самолётах российских авиакомпаний на 2019 год составила 83,9%.

В декабре 2019 года была зафиксирована первая вспышка вируса COVID-19. Из-за наступления пандемии COVID-19 были отменены массовые мероприятия, школьники и ученики университетов были отправлены на дистанционное образование, был введён масочный режим. Пандемия коснулась и авиаперевозок.

В 2020 году авиаперевозки сократились на 46% по сравнению с 2019 годом. Российские компании перевезли только 69,2 миллионов пассажиров. В апреле 2020 года по сравнению с 2019 годом авиаперевозки сократились с 9,3 миллионов пассажиров до 0,8 миллионов пассажиров. Ситуация стабилизировалась только к концу лета. В августе 2020 авиакомпании Российской Федерации перевезли 9,2 миллионов пассажиров, тогда как в августе 2019 года показатель перевозок превышал 14 миллионов пассажиров. Данные показатели иллюстрируют, что разница пассажироперевозок в августе 2019 и 2020 годов сократилась по сравнению с апрелем 2019 и 2020 годов. В последующих месяцах ситуация начинает налаживаться, и к концу года динамика становится положительнее.

Анализ авиакомпании и количество перевезённых ими пассажиров в 2020 году. Самый большой пассажиропоток пришёл на Аэрофлот и составил 14 563 135 человек. По сравнению с 2019 годом показатель уменьшился на 61%. Второе место занимает авиакомпания Сибирь с 12 миллионами перевезённых пассажиров. Количество пассажиров, перевезённых данной авиакомпанией уменьшилось на 2 миллиона человек. Третье место занимает авиакомпания Победа, несмотря на то, что в 2020 году её показатель перевезённых пассажиров уменьшился на 1 миллион человек по сравнению с 2019 годом и составил 9 миллионов. Авиакомпания Россия сместилась на 4 место по сравнению с 2019 годом, её перевозки уменьшились больше чем в 2 раза.

Несмотря на отставание от показателей 2019 года, Россия лидирует в восстановлении авиаперевозок. Количество перевезённых пассажиров авиакомпаниями Российской Федерации в 2021 году составило 111 миллионов пассажиров. Данный показатель превышает результаты 2020 года на 60,3%, однако он уступает показателям 2019 года на 13,4%. В 2021 году был установлен очередной исторический рекорд внутрироссийских перевозок – более 87 миллионов пассажиров, что доказывает успешное восстановление авиаперевозок в Российской Федерации. Лидерами среди авиакомпаний остаются те же: Аэрофлот, Сибирь и Победа. Аэрофлот продолжает занимать первое место и количество перевозок по сравнению с 2020 годом увеличивается на 32% и составляет 21 415 865 человек, данный показатель меньше результатов 2019 года на 43%. Второе место занимает авиакомпания Сибирь, количество перевезённых ей пассажиров в 2021 году – 17 831 165, что на 5,5 миллионов больше количества перевезённых пассажиров данной авиакомпанией за 2020 год и больше на 3,8 миллиона пассажиров за 2019 год. Победа заняла третье место в 2021 году с количеством перевозок равным 14 433 246 человек, что больше показателя за 2020 год на 5,35 миллиона пассажиров и больше на 4,1 миллиона человек по сравнению с 2019 годом.

Важно отметить, что государство выделило 23,4 миллиарда рублей на поддержку российских авиакомпаний. Субсидии помогли компаниям не только пережить тяжелый период и сохранить работников, обеспечивая их стабильными заработными платами, но и возместить убытки, связанные с распространением COVID-19. По постановлению Правительства и поручению Президента Российской Федерации В.В.Путина субсидии можно было потратить на: не менее 60% на заработные платы персонала, не более 30% на лизинговые платежи, не более 10% на оплату стоянки и воздушных судов, на операционную деятельность, на содержание имущества

На наш взгляд, можно выделить следующие последствия влияния пандемии COVID-19 на авиаперевозки в РФ:

- из-за закрытых границ и карантинов пострадало 90% международных маршрутов, часть из них маршруты российских авиакомпаний;
- дефицит ликвидности в авиационной отрасли;
- ухудшение экономической жизнеспособности сектора;

- падение спроса на авиаперевозки;
- падение валовых эксплуатационных доходов авиакомпаний и аэропортов.

По нашему мнению, чтобы увеличить пассажиропоток, авиакомпаниям необходимо:

1) внедрить акции и бонусную систему для пассажиров.

Например, если человек соблюдал самоизоляцию на протяжении всего карантина, ему начисляются бонусы в личном кабинете, которыми он может воспользоваться при покупке билетов;

2) увеличить количество прямых рейсов. А именно создавать больше рейсов без пересадок для удобства пассажиров;

3) снизить цены на билеты по России. В следствие этого увеличится не только пассажиропоток, но и больше туристов будут посещать разные направления своей страны.

Таким образом, пандемия COVID-19 нанесла ущерб авиационной отрасли не только в России, но и по всему миру. Анализ ситуации в 2019, 2020 и 2021 годах дает понять, что Российская авиация достойно справилась с восстановлением авиаперевозок в кратчайшие сроки, несмотря на все отрицательные последствия самоизоляции. Достигалась эта цель путем поддержки авиакомпаний и аэропортов со стороны государства, а именно субсидиями, выплачиваемыми в 2020 году. Такая помощь сыграла важнейшую роль в быстром и качественном восстановлении авиаперевозок в России.

### Литература

1. Новостной ресурс «Vavilon». – URL: <https://vavilon.ru/statistika-aviakatastrof/> (дата обращения: 20.10.2022).

2. Новостной ресурс «Гараж-Авто». – URL: <https://garotools.ru/avtomir/smertnost-ot-dtp-v-rossii.html> (дата обращения: 20.10.2022).

3. Аналитическое агентство «АвиаСтат». – URL: <https://www.aviastat.ru/> (дата обращения: 20.10.2022).

## ФАКТОРЫ, ПРЕПЯТСТВУЮЩИЕ РАЗВИТИЮ ГЛОБАЛЬНОГО ДЕЛОВОГО ТУРИЗМА

Хедер Зуха

*Южный федеральный университет, Ростов-на-Дону, Россия*

*Аннотация.* Деловые поездки представляют особый сегмент международного туризма. Специфика делового туризма заключается в его особых целях и условиях их реализации. Несмотря на высокую доходность международного делового туризма и его значительный вклад в мировой валовой продукт и занятость, ряд современных шоков экономического (рецессия мировой экономики, нестабильность цен на энергоносители, инфляция), медицинского (пандемия COVID-19), политического (геополитическая напряженность) характера выступают ограничительными факторами его развития.

*Ключевые слова:* деловой туризм, международный туризм, деловые поездки, внешние шоки.

Деловой туризм (бизнес-туризм) – это особый сегмент международного туризма, ориентированный на представителей компаний, которые совершают поездки по работе или в профессиональных целях. Эта отрасль также включает в себя индустрию встреч, которая относится к деловым мероприятиям, бизнес-форумам, конференциям, конгрессам, семинарам, торговым ярмаркам и выставкам. В отли-



чие от туристического путешествия, связанного с отдыхом, расходы на осуществление делового туризма берут на себя компании, отправляющие сотрудника на выставки, бизнес-миссии, переговоры. При этом, отдых, как неотъемлемая часть туристического путешествия, является вторичной целью. Другими специфическими отличиями делового туризма выступают его всесезонность, особые требования к конгрессной, гостиничной, транспортной инфраструктуре бизнес-встреч, специально подготовленные кадры (переводчики, консультанты, event-менеджеры, трэвел-специалисты, охрана и др.), масштабность (более 70 % поездок приходится на корпоративные поездки).

Деловой туризм выполняет важные экономические функции, как для бизнеса, так и для национальных и мировой экономик: позволяет коммуницировать бизнесу, обмениваться новыми идеями, стимулирует развитие смежных отраслей индустрии гостеприимства, создает рабочие места, вносит вклад в ВВП. Так, в допандемический период вклад международного бизнес-туризма в мировой ВВП достиг 10,4%, а в занятость – 10%, обеспечив работой 319 миллионов работников в мире.

В современном мире, развивающемся под влиянием глобализации, значимость и масштабы международного делового туризма возрастает. По данным Всемирного совета по путешествиям и туризму (WTTC), в 2021 году на деловые поездки приходилось 20 % мировых расходов на туризм [1]. В 2021 году путешественники в рамках деловых поездок потратили более 740 миллиардов долларов США по всему миру, причем китайские туристы лидируют по этому показателю [2]. Однако, сравнивая общие расходы на деловые поездки с 2017 годом (1,33 трлн. долл.), можно отметить их сокращение в 2021 году почти на 50% [6].

Отметим, что до пандемии коронавируса World Travel & Tourism Council (WTTC) прогнозировала к 2026 году рост глобального рынка делового туризма до 1,7 трлн. долларов при ежегодном приросте в 3,7–4% [6]. Несмотря на высокую доходность от международного делового туризма, тем не менее, ряд современных событий экономического, геополитического, медицинского характера, выступают ограничительными факторами его развития. В связи с этим цель данной работы состоит в выявлении факторов, препятствующих развитию международного делового туризма.

Обзор и анализ актуальной научной литературы приводит к выводу о том, что большинство публикаций сосредоточено на развитии общих вопросов рынка делового туризма [3]; или на деловом туризме в разных странах [4;5]. Однако, малоизученными остаются вопросы, связанные с современными факторами развития международного делового туризма,

Источником данных для анализа послужили научные публикации, экспертные заключения Глобальной ассоциации деловых поездок (GBTA) и Всемирного совета по путешествиям и туризму (WTTC) [8;9;10].

В настоящее время спрос на глобальные деловые поездки остается достаточно высоким. Постепенно возобновляется рост бронирований отелей, билетов, связанных с деловыми целями, так как в большинстве стран сняты пандемические ограничения на международные поездки. Однако, сегмент деловых поездок продолжает сталкиваться с рядом внешних и внутренних шоков. В 2022 году геополитическая напряженность и санкционное давление на РФ со стороны 48 государств может негативно отразиться на масштабах делового туризма в мире. Это объясняется тем, что до пандемии РФ входила в число 15 ведущих мировых рынков для деловых поездок, а по показателю «темпы роста рынка» превышала среднемировой показатель в 3,3 раза (19,2% против 5,8%) [7; 8]. Введенные ограничения на выдачу виз российским гражданам, запрет на их въезд в ряд стран (США, ЕС), изменения авиамаршрутов, отключение российских банков от системы SWIFT и ряд других, оказывают существенное влияние на деловой туризм.

Согласно данным Глобальной ассоциации делового туризма для заказчиков деловых туристических услуг главными факторами, ограничивающими бизнес-поездки, выступают: государственная политика, включая ограничения (43%), ситуация с COVID-19 (38%), отсутствие квалифицированного персонала (33%), узкие места в цепочках поставок (30%), инфляция (28%) и цены на нефть (27%) [11].

С точки зрения поставщиков туристических услуг в качестве главных проблем можно выделить следующие: недостаток квалифицированного персонала (51%), высокая инфляция (37%), государственные ограничения (36%), выполнение санитарно-эпидемиологических требований, обусловленных распространением COVID-19 (36%). Кроме того, поставщики обеспокоены ростом цен на нефть (33%), высокими рисками экономической рецессии (33%) и требованиями по повышению заработной платы (31%) [11].

Таким образом, в настоящее время геополитические и, связанные с ними экономические шоки, негативным образом сказываются на глобальных деловых поездках.

### Литература

1. Distribution of travel and tourism spending worldwide in 2019 and 2021, by type. – URL: <https://www.statista.com/statistics/1194679/share-of-global-leisure-and-business-travel-spending/> (accessed: 15.10.2022).
2. Expenditure of business tourists worldwide from 2001 to 2021. – URL: <https://www.statista.com/statistics/1093295/business-travel-spending-worldwide/> (accessed: 20.10.2022)
3. *Virgil N.* Business Tourism Market Developments / N. Virgil, R.E. Popsa // *Procedia Economics and Finance*. – 2014. – Vol. 16. – P. 703–712. – URL: <https://www.sciencedirect.com/science/article/pii/S2212567114008582> (accessed: 25.10.2022).
4. *Tichaawa T.M.* Business Tourism in Africa: The Case of Cameroon // *Tourism Review International*. – 2017. – Vol. 21. – № 2. – P. 181–192.
5. *Eman A.* Modelling business tourism demand to Saudi Arabia / A. Eman, N. Kulendran, Nguyen Thu-Huong // *CAUTHE 2022 Conference Online: Shaping the Next Normal in Tourism, Hospitality and Events: Proceedings of the 32nd Annual Conference*. – P. 43–54. – URL: <https://search.informit.org/doi/abs/10.3316/informit.408820354812484> (accessed: 15.10.2022).
6. *Travel & Tourism Economic Impact 2019 World*.
7. *Gbta Bti™ Outlook 2018 Annual Global Report & Forecast Prospects For Global Business Travel 2018–2022*.
8. Официальный сайт «Глобальная ассоциация деловых поездок». – URL: <https://www.gbta.org/> (дата обращения: 12.10.2022).
10. Официальный сайт «Всемирный совет по путешествиям и туризму». – URL: <https://wttc.org/> (дата обращения: 14.10.2022).
11. Официальный сайт. GBTA. Business Travel Recovery Member Polls – Global Business Travel Association – GBTA, June 23, 2022. – URL: <https://www.gbta.org/research-and-tools/gbta-business-travel-recovery-member-polls/> (дата обращения: 24.10.2022).

# THE OPPORTUNITIES FOR CREATING CUSTOMER VALUE IN THE CONTEXT OF RESTAURANTS' DIGITAL TRANSFORMATION

**Mohamed Youssef Ibrahim Helal**

*Kazan (Volga Region) Federal University, Kazan, Russia*

*Annotation.* Businesses across the world have a digital transformation on their agenda. The growth of digital transformation over the past few decades has been increased by several benefits, including improving the customer experience when using different digital services and the development of cutting-edge revenue streams. Digital transformation has fundamentally altered how restaurants create customer value in their products and services. Therefore, this study aims to determine how restaurants take advantage of technological opportunities presented by digital transformation to add value for their customers. The findings of this study show that the technologies brought about by digital transformation can provide a variety of customer value (e.g., functional, hedonic, digital payment, and service quality). This finding suggests to restaurants that there are significant differences in services due to digital transformation. These differences are brought about by the technology supporting digital transformation, which opens new possibilities for enhancing and generating new customer value.

*Keywords:* customer value, digital transformation, restaurants, hedonic value, functional value.

## Introduction

Value has been extensively and deeply utilized in tourism and hospitality services in the context of the customer experience [1]. Customer value was viewed in the early literature as something businesses should contribute to their products or services to maintain a competitive advantage [2; 12]. More focus was placed on customers who see value due to the growing realization of customers' importance [3]. The term «customer value» describes how customers evaluate a product's total usefulness based on their impressions of what they receive and are provided [1; 15]. However, perceived value has two dimensions: utilitarian and hedonic. Hedonic values are more closely tied to subjective aspects like the interaction or service process, whereas utilitarian values are more closely related to functional attributes [4].

The restaurant industry is one of the fastest-growing service areas with tremendous potential for advancing digital technology [1]. The impact of digital transformation on restaurant value generation for customers becomes crucial to developments [5]. The term «digital transformation» refers to changing the organizational structure to fundamentally rely on contemporary technology and communication tools and supporting innovation and development to raise the quality of the restaurant's products and services and create chances for value creation [6]. Restaurants are gradually changing due to digital transformation, becoming more competitive and providing numerous prospects for expansion and profit [5]. Digital transformation helps to lower costs and effort, increase operational efficiency and quality, and make it easier to follow procedures to provide services to beneficiaries. Moreover, digital transformation creates the right environment for providing innovative services that stray from conventional methods, which effectively helps to build customer acceptance [7].

Prior studies on customer value in the tourism and hospitality industries concentrated on exploring the dimensions of customer value and how it relates to other factors [1;8]. Other research has examined the impact of digital transformation on the tourism and hospitality industries [9]. To the best of our knowledge, research has yet to examine how digital transformation can give restaurants the incredible opportunity to add value

for customers, which creates a research gap. Therefore, this study aims to explore how restaurants can use digital transformation opportunities to generate customer value.

Opportunities for customer value creation in the context of digital transformation in restaurants

Digital transformation is a process in which digital technologies cause disruptions, triggering strategic organizational reactions intended to improve their value generation pathways while managing the structural changes and organizational challenges that affect the process's outcomes [9]. In order to provide value to customers in ways that go beyond their typical conscious experiences in the contexts of time and location, restaurants should embrace digital transformation technologies [1;2;11]. This study will concentrate on some examples of restaurants' technological innovations through digital transformation and explain how these technologies might provide customer value.

The revolutionary effects of the internet on communication, particularly the emergence of social media, provide possibilities for customer engagement, relationship development, and value creation [10]. Social media allows many customers to share their dining experiences with their online communities. As a result, social media keeps restaurants accountable for providing essential customer value [13; 14]. For instance, the restaurant's social value and customer trust will be increased when it interacts with its customers by replying to their questions and comments on its social media pages [16]. Additionally, customers will perceive that a restaurant pays attention to details if they see high-quality images and well-presented meals on its social media pages, which encourages visual enjoyment and quality value. Moreover, restaurants may improve the customer experience value by encouraging customers to post photographs and words about their meals [14].

The self-service kiosk is a new trend in digital technologies in restaurants [17]. A self-service kiosk is a big screen that allows customers to access restaurant menus, choose and order meals, and pay digitally [18]. A self-service kiosk can provide many and varied customer values. For example, a restaurant's self-service kiosk reduces customer queues in front of the cashier. It reduces the effort of customers to request products and services, which is reflected in providing utilitarian value to customers [19]. Moreover, integrating high-quality product images, accurate descriptions, prices, and all the information customers need in a self-service kiosk reflects the value of price, quality, and hedonic [18]. Also, the technology from which the self-service kiosk is made reflects the extent of restaurants' interest in providing digital services with high quality, responsiveness and facilitating customer interaction. Finally, customers appreciate the value of trust and security by having their digital payment information secured at self-service kiosks [17].

The restaurant service robot is an emerging robotic technology that employs artificial intelligence to provide automated in-restaurant customer service [19]. Many restaurants worldwide have started to rely on robots to serve customers. All the service operations in this type of restaurant are automated: ordering, preparing, cooking, and serving food. Robots in restaurants provide diverse customer values [11]. For example, robots provide utilitarian value to customers by reducing human errors in taking or processing orders, reducing customer time, and serving many customers. In addition, all the robot needs are charging and maintenance, so restaurants can operate for more extended periods at a lower cost, thus reducing costs to customers and making them available for more extended periods [19]. The value of the experience is also a new value that customers gain from the experience of service in restaurants through robots [18].

Another essential restaurant digital technology is a mobile application that has proven well-suited for creating, communicating, and delivering customer value [14]. Most restaurant apps are centred around online ordering, but they can also include information on the restaurant's loyalty program, specials, and ongoing promotions.

Some restaurant apps even allow guests to place table reservations or check their spots on the waitlist [16]. There are great opportunities for restaurants to provide value to customers through mobile applications. For example, attractive pictures and interactive interfaces can offer hedonic value to customers. Additionally, service quality is delivered by thoroughly outlining every detail of meals important to customers and the value of customer payment card security using secure systems [12; 19].

### Conclusion

In short, the prior discussion in this study makes it evident that restaurants have already embraced several digital transformation technologies (e.g., mobile applications, electronic payment services, and self-service kiosks). These digital technologies have already changed how products and services are provided by restaurants, thus changing customer experiences. All these shifts in the manner of service and customer experiences have opened the potential for restaurants to generate value for customers in new ways, as these values are entrenched in both technological services and tangible products.

### References

1. *Helal M.Y.* The role of customer orientation in creating customer value in fast-food restaurants / M.Y. Helal // Journal of Hospitality and Tourism Insights. – 2022. – № ahead-of-print.
2. *Matarazzo M.* Digital transformation and customer value creation in Made in Italy SMEs: A dynamic capabilities perspective / M. Matarazzo et al. // Journal of Business Research. – 2021. – Vol. 123. – С. 642–656.
3. *Хелал М.Ю.И.* Потребительская ценность как фактор стратегического конкурентного преимущества / М.Ю.И. Хелал, Т.Ф. Палей // 65-я международная научная конференция Астраханского государственного технического университета. – 2021. – С. 1464–1466.
4. *Хелал М.Ю.И.* Эволюция концепции управления ценностью: обзор литературы / М.Ю.И. Хелал, Т.Ф. Палей // Электронный экономический вестник Татарстана. – 2021. – № 1. – С. 81–88.
5. *Helal M.Y.I.* A customer value self-audit tool for fast-food restaurants / M.Y.I. Helal // Экономика в меняющемся мире. VI Всероссийский экономический форум. – 2022. – С. 304–307.
6. *El Massah S.* Digital transformation and localizing the sustainable development goals (SDGs) / S. El Massah, M. Mohieldin // Ecological Economics. – 2020. – Vol. 169. – P. 106490.
7. *Ebbini M.M.* The Role of Digital Economic Transformation in the Rise of Emerging Countries // Journal of Advanced Economic Research. – 2022. – Vol. 7. – № 01.
8. *Carvalho P.* Customer value co-creation in the hospitality and tourism industry: a systematic literature review / P. Carvalho, H. Alves // International Journal of Contemporary Hospitality Management. – 2022. – № ahead-of-print.
9. *Bilgili B.* Digital transformation in tourism / B. Bilgili, E. Koc // Emerging Transformations in Tourism and Hospitality. – Routledge, 2021. – P. 53–65.
10. *Helal M.Y.I.* Evolution of value techniques: a literature review // Human Progress. – 2022. – Vol. 8. – № 1. – URL: <http://progress-human.com>.
11. *Helal M.Y.I.* The essence of customer value // X Международный молодежный симпозиум по управлению, экономике и финансам (ISMEF-2021). – 2021. – С. 362–364.
12. *Kim W.G.* The impact of social media reviews on restaurant performance: The moderating role of excellence certificate / W.G. Kim, J.J. Li, R.A. Brymer // International Journal of Hospitality Management. – 2016. – Vol. 55. – P. 41–51.

13. *Tantawy A.* Measuring the relationship between job stress and service quality in quick-service restaurants / A. Tantawy, T.M. Abbas, M.Y. Ibrahim // *Egyptian Journal of Tourism Studies.* – 2016. – Vol. 15. – № 2.
14. *Kim M.* Do consumers care about CSR activities of their favorite restaurant brands? Evidence from engagement on social networks / M. Kim, S. Stepchenkova // *Journal of Hospitality Marketing & Management.* – 2021. – Vol. 30. – № 3. – P. 305–325.
15. *Park S.* Self-service technology kiosk design for restaurants: An QFD application / S. Park, X. Lehto, M. Lehto // *International Journal of Hospitality Management.* – 2021. – Vol. 92. – P. 102757.
16. *Pai C.K.* Service Quality of Social Media-Based Self-Service Technology in the Food Service Context / C.K. Pai et al. // *Sustainability.* – 2022. – Vol. 14. – № 20. – P. 13483.
17. *Pande S.* Indian customers' acceptance of service robots in restaurant services / S. Pande, K.P. Gupta // *Behaviour & Information Technology.* – 2022. – P. 1–22.
18. *Türkeş M.C.* Resilience Innovations and the Use of Food Order & Delivery Platforms by the Romanian Restaurants during the COVID-19 Pandemic / M.C. Türkeş et al. // *Journal of Theoretical and Applied Electronic Commerce Research.* – 2021. – Vol. 16. – № 7. – P. 3218–3247.
19. *Lei S.I.* Mobile-based value co-creation: Contextual factors towards customer experiences / S.I. Lei, D. Wang, R. Law // *Tourism Review.* – 2021.

**СЕКЦИЯ**  
**«ПРЕЕМСТВЕННОСТЬ ЭКОЛОГО-ГЕОГРАФИЧЕСКОГО**  
**ОБРАЗОВАНИЯ»**

**ТЕОРЕТИЧЕСКИЙ АНАЛИЗ ВОПРОСОВ**  
**ПРОБЛЕМНОГО ОБУЧЕНИЯ**

**Бекетова Светлана Ивановна,**  
**Хаялеева Альбина Дамировна,**  
**Валиев Марат Ринадович,**  
**Фархуллин Рустам Шарипович**

*Казанский (Приволжский) федеральный университет, Казань, Россия*

*Аннотация.* В данной статье рассматривается теоретический анализ вопросов проблемного обучения. Процесс обучения предполагает единство усвоения системы знаний, умений и интеллектуального развития обучающихся. Прогрессивные педагоги в своих трудах развивали идею активизации обучения, была создана дидактическая система, направленная на развитие умственных способностей, выдвинута идея познавательной самостоятельности на основе исследовательского метода. Технология проблемного обучения, элементы которой присутствуют в технологиях личностно-ориентированного обучения, направлена на развитие познавательных и интеллектуальных способностей обучающихся.

*Ключевые слова:* проблемное обучение, интеллектуальное развитие, мышление.

Процесс обучения в образовательном учреждении включает в себя не только усвоение определенной системы знаний, но и, главным образом, интеллектуальное развитие обучающихся. Все познавательные процессы составляют единую систему, которая одновременно обеспечивает и восприятие, и запоминание, и открытие, и формулирование чего-то нового.

Познавательная деятельность у обучающихся начинается с ощущений и восприятий, затем может произойти переход к мышлению, но любое, даже наиболее развитое, мышление всегда сохраняет связь с чувственным познанием, то есть с ощущениями, восприятиями и представлениями. Весь свой материал мыслительная деятельность получает из одного источника – из чувственного познания.

Познание предполагает преемственность всех знаний, приобретаемых в ходе развития человеческой истории. Интеллектуальное развитие каждого человека совершается в процессе усвоения знаний, выработанных человечеством в ходе общественно-исторического развития. Логическая деятельность мышления осуществляется в таких формах как понятие, суждение, умозаключение, индукция, дедукция, анализ, синтез и т.п. и в создании идей и гипотез [1,2].

Процесс школьного обучения должен удовлетворять две важные человеческие потребности: стремление к познанию мира, к приобретению знаний, с одной стороны, и с другой – стремление к формированию и сохранению собственной индивидуальности, к своему интеллектуальному развитию и в конечном итоге – к более полному использованию собственных творческих сил и способностей.

Общепризнано, что одним из первых сторонников активного учения школьников был знаменитый чешский педагог Ян Амос Коменский, до которого педагогики как самостоятельной науки не было: она входила в состав философии.

За развитие умственных способностей ребенка и внедрение в обучение исследовательского подхода вел борьбу французский философ Жан Жак Руссо.



Идею активизации обучения с помощью наглядности, путем наблюдения, обобщения и самостоятельных выводов в начале XIX века развивал швейцарский педагог И.Г. Песталоцци. Он полагал, что применение наглядности – лучший способ развития мышления учащихся [1,2].

Теория активизации обучения получила свое дальнейшее развитие в трудах немецкого педагога А. Дистервега. Предвосхищая теорию проблемного обучения, он утверждал, что хорош только тот метод обучения, который активизирует познавательную деятельность ученика, и плох тот, который ориентирует его только на запоминание изучаемого материала. Он писал: «Плохой учитель преподносит истину, хороший учит ее находить» [2].

Совершенствование этой теории связано с деятельностью российского педагога К.Д. Ушинского, который создал дидактическую систему, направленную на развитие умственных сил учащихся. Будучи сторонником активного обучения, он выдвигал идею познавательной самостоятельности учащихся. По его мнению, ученикам следует передать «не только те или другие познания, но и способствовать самостоятельно, без учителя приобретать новые знания» [1].

Наш знаменитый отечественный педагог В.А. Сухомлинский [2,3] также считал умственное воспитание одной из важнейших сторон школьного образования. По его мнению, нельзя ставить знак равенства между образованностью, то есть объемом знаний, получаемых в школе, и умственной воспитанностью (степенью развития интеллекта), которую он ставил несравненно выше.

Таким образом, прогрессивные педагоги в борьбе против догматического образования, против схоластических методов теоретически разрабатывали активные методы обучения, выдвигали идеи изменения самого принципа организации словесно – наглядного типа обучения на основе широкого применения исследовательского метода обучения.

Этот метод способствовал ликвидации системы зазубривания учебного материала, особенно по естественным и гуманитарным наукам, и был антиподом догматического обучения. Применение этого метода обеспечивало развитие познавательной самостоятельности детей и их творческой активности.

Проблема развития мышления в процессе обучения занимает видное место в исследовании как российских, так и зарубежных педагогов, и психологов.

Многими учеными высказывались мнения, что развитие творческого мышления школьников возможно только с помощью проблемного обучения.

В современной дидактике выделяют технологии объяснительно-иллюстративного обучения, личностно-ориентированного обучения, предусматривающего учет индивидуальных особенностей, обучающихся и технологию развивающего обучения, направленную на развитие познавательных и интеллектуальных способностей, именно к этой группе относят проблемное обучение. Элементы проблемного обучения присутствуют в технологии личностно-ориентированного обучения, так при проведении имитационных и деловых игр в процессе самостоятельной работы обучающиеся рассматривают и решают проблему. Технология создания кейсов (case study) предполагает анализ жизненных ситуаций, которые необходимо решить. Педагогические технологии направлены на развитие познавательной самостоятельности, творческих способностей и умственной воспитанности обучающихся, на формирование наглядно-образного, словесно-логического, творческого, практического мышления. Формируются и креативные способности, говорящие о сформированном образе мышления. Имея свои технологические особенности они имеют и общие элементы: проблемные вопросы, задания, ситуации, являясь интерактивными они мотивируют и активизируют познавательную деятельность школьников, способствуя интеллектуальному развитию. Опираясь на педагогический опыт, можно утверждать, что в основе формирования и развития

познавательной самостоятельности, творческих способностей и умственной воспитанности лежит проблемное обучение, поэтому подробнее остановимся на этом вопросе [5].

Психологической основой концепции проблемного обучения является теория мышления как продуктивного процесса, выдвинутая С.Л. Рубинштейном [2]. Мышление занимает ведущую роль в интеллектуальном развитии человека.

Г.А. Понурова рассматривает как дидактический подход, который учитывает психологические особенности и закономерности развития мыслительной деятельности школьников.

Несмотря на разные точки зрения на проблемное обучение, общим для всех исследователей является то, что и дидакты, и психологи, и методисты основными элементами его считают создание проблемных ситуаций и решение проблемных вопросов и задач.

И.Я. Лернер считает, что в целях постепенного приближения учащихся к самостоятельному решению проблем их необходимо предварительно учить выполнению отдельных шагов решения, отдельных этапов исследования, прививая эти умения постепенно:

«...прежде чем выучить, требуется понять, все принимает характер открытия: надо искать, находить теоремы самим, осмысливать правила критически [2].

Следует особо отметить, что вопросами проблемного обучения очень серьезно занимались ученые Татарстана.

Возглавил эту работу Махмутов Мирза Исмагилович, бывший Министром образования ТАССР, впоследствии академик российской академии образования. В тот период в Казани творчески разрабатывались идеи проблемного обучения Д.В. Вилькеевым, Н.А. Половниковой. Если Махмутов М.И. был прекрасным дидактом и организатором, то Вилькеев Д.В. был признанным авторитетом в области методологии и логики педагогических исследований.

Работая над вопросами проблемного обучения, М.И. Махмутов проявил не только качества ученого, но и умелого организатора педагогических экспериментов по проверке выдвигаемых им гипотез во многих школах г. Казани и Республики Татарстан. Он сам непосредственно разрабатывал и участвовал в проведении экспериментов. Так что можно смело утверждать, что и дидактика, и методология проблемного обучения прошла широкую теоретическую и практическую апробацию в среде педагогов нашей республики.

М.И. Махмутову принадлежит наиболее полное и содержательное определение:

«Проблемное обучение – это тип развивающего обучения, в котором сочетается систематическая самостоятельная поисковая деятельность учащихся с усвоением ими не только готовых выводов науки, но и системы методов построения с учетом целеполагания и принципа проблемности» [4].

Он подчеркивал, что в проблемном обучении «Процесс взаимодействия преподавания и учения ориентирован на формирование познавательной самостоятельности учащихся, устойчивых мотивов учения и мыслительных (включая и творческие) способностей в ходе усвоения ими научных понятий и способов деятельности» [4].

Но не всякая проблемная ситуация неизбежно пробуждает мышление. Мышление не возникает, если у субъекта нет потребности в разрешении проблемной ситуации, а также отсутствуют исходные знания, необходимые для начала поиска. Для возникновения этого сначала надо проанализировать проблемную ситуацию и определить проблему, которая вызвала затруднение.

По М.И. Махмутову, «Проблема – это диалектическое противоречие между прежними знаниями ученика и новыми фактами, явлениями, для объяснения которых прежних знаний недостаточно, нужны новые» [4].

«В учебном процессе проблема может быть выражена в форме проблемного вопроса или задания. И проблемное задание, и проблемный вопрос имеют одно общее: в их содержании заложены потенциальные возможности для возникновения проблемных ситуаций в процессе их выполнения» [4].

Новое проблемное мышление требует и нового взгляда на урок и на весь учебный процесс. Личность ученика ставится в настоящее время в центр учебного процесса, что требует от учителя переосмысления целей и задач урока с позиции развития мышления ученика, чаще возникает необходимость включать учащихся в ситуацию исследования, учить их наблюдать и анализировать, пробуждать у них интерес к еще не решенным задачам.

Это особенно подчеркнул М.И. Махмутов, который утверждал, что проблемное обучение требует изменения типа деятельности ученика и изменения структуры учебного материала. Суть активности, достигаемой при проблемном обучении, заключается в том, что ученик должен анализировать фактический материал и оперировать им так, чтобы самому получить из него новую информацию.

Другими словами, это расширение, углубление знаний при помощи ранее усвоенных знаний или новое применение прежних знаний.

М.И. Махмутов постоянно говорил о том, что проблемное обучение характеризуется системой не любых методов, а именно методов, построенных с учетом целеполагания и принципа проблемности.

М.И. Махмутов писал: «Проблемное обучение мы считаем ведущим элементом современной системы развивающего обучения, включающей содержание учебных курсов, разные типы обучения и способы организации учебно-воспитательного процесса» [4].

Заслуга М.И. Махмутова состоит в том, что он создал целостную научную систему проблемного обучения, обосновал ее как дидактически, так и методологически и дал практические рекомендации педагогам по практическому ее применению в общем развивающем процессе обучения в школе.

В соответствии с современными рабочими программами, разработанными на основе Федерального государственного стандарта общего образования по географии учителя на уроках и во внеурочное время работают над формированием и развитием универсальных учебных действий, познавательных: умением определять понятия, анализировать, конкретизировать, делать обобщения, устанавливать причинно-следственные связи, строить логические рассуждения, умозаключения, выдвигать идеи, делать предположения, умением создавать и применять модели и схемы для решения учебных задач; регулятивными: умением самостоятельно поставить цели своего обучения, ставить задачи, планировать свою деятельность для достижения цели, осуществлять самоконтроль, давать самооценку; коммуникативными: умением работать в группе, находить общее решение, формулировать мысли, аргументировать свою точку зрения» [4].

В процессе обучения географии на основе универсальных учебных действий формируются ключевые компетенции: учебно-познавательные, информационные, исследовательские, картографические. Развитие познавательной самостоятельности, умственной воспитанности обучающихся в учебном процессе, безусловно, даст возможность для саморазвития и самообразования. Технологией проблемного обучения в учебном процессе играла и играет ведущую роль, так как направлена на стимуляцию и развитие всех мыслительных процессов, способствуя интеллектуальному развитию школьников подросткового и раннем-юношеского возраста, достижению гармонии между комплексом приемов, методов, технологий достижения результатов обучения и стремлением к новому познанию и интеллектуальному удовлетворению своих потребностей [5].

## Литература

1. Бекетова С.И. Смысловое чтение как средство формирования экологического мировоззрения учащихся в процессе обучения географии / С.И. Бекетова, Е.Н. Кубышкина, С.К. Губеева и др. // Самарский научный вестник. – 2022. – Т. 11. – № 1. – С. 272–280.
2. Лавина Т.А. Вопросы образования и психологии: монография / Т.А. Лавина, А.Н. Захарова, Т.И. Грицкевич и др. – Чебоксары: Среда, 2021. – 172 с.
3. Лернер И.Я. Развитие мышления школьников в процессе обучения. Пособие для учителей. – М.: Просвещение, 1982.
4. Махмутов М.И. Организация проблемного обучения в школе. Книга для учителей. – М., Просвещение, 1977. – 239 с.
5. Душина И.В. Методика обучения географии в общеобразовательных учреждениях: учебное пособие для студентов вузов / И.В. Душина, В.Б. Пятунин, А.А. Летягин и др.; под ред. И.В. Душиной. – М.: Дрофа, 2007. – 509 с.

## ВЛИЯНИЕ ПРОЦЕССОВ ДИФФЕРЕНЦИАЦИИ НА РАЗВИТИЕ ГЕОГРАФИИ И ГЕОГРАФИЧЕСКОГО ОБРАЗОВАНИЯ В ВУЗАХ

Гайсин Ренат Ильгизарович,  
Гайсин Ильгизар Тимергалиевич,  
Кумарбекулы Санат

<sup>1</sup>Казанский (Приволжский) федеральный университет, Казань, Россия

<sup>2</sup>Восточно-Казахстанский университет имени Сарсена Аманжолова,  
Усть-Каменогорск, Казахстан

*Аннотация.* В статье рассматриваются процессы развития дифференциации географической науки и образования в историческом аспекте. Дифференциация способствует становлению методов исследования, специфичных для каждой отрасли науки, в том числе географической, что позволяет овладевать знаниями об объектах, явлениях и процессах, получать точную информацию об отдельных элементах, способствует формированию у обучающихся географического мировоззрения и географического мышления. Современная дифференциация географической науки происходит в нескольких аспектах познания: по сквозным направлениям, по научным школам, кроме того, выделяется предметная дифференциация. Научные школы по географическим наукам формируются общественной потребностью, они создаются работоспособными учеными, имеющими многих учеников и последователей, а зарождение и развитие школ обусловлено развитием самой науки, ее историей, ее устремлениями вперед, ее перспективами, и научные направления по географическим наукам в основном сформированы благодаря деятельности одного ученого или целого коллектива – научной школы. В высших учебных заведениях преподаватели географии уделяют значительное внимание вопросам использования дифференцированного подхода в процессе обучения физической, экономической и социальной географии, геоэкологии; дифференцированный подход также решает задачи эффективной педагогической помощи обучающемуся в совершенствовании его личности. Поэтому применение дифференцированного подхода в учебно-воспитательном процессе вуза предполагает учет индивидуально-психологических особенностей обучающихся, их склонностей, интересов и способностей. Овладение ими минимумом географических знаний является обязательным условием, обеспечивающим возможность адаптации к будущей профессиональной деятельности в быстро меняющихся современных реалиях.

*Ключевые слова:* география, географическое образование, географическая наука, дифференциация, геоверсум, вуз, подход.

Анализ литературных источников показывает, что география в древности была единой наукой о природе, населении и хозяйстве, и это продолжалось до середины XVII века. По мнению И.П. Герасимова, география обеспечивала хозяйственную деятельность людей необходимыми научными сведениями о природных условиях и ресурсах освоенных территорий и позволяла изучать отдельные территории и страны мира [2, 7]. Дифференциация географической науки обусловлена требованием более глубокого исследования отдельных компонентов геосферума с использованием новых приемов и методов. А в словаре составленном Э.Б. Алаевым, «геосферум – это уникальное системное пространство Земли, возникшее в пределах географической оболочки истории человека (общества) и включающее в себя ... и социально-технологические (в том числе и духовные), компоненты общества» [1, с. 37]. С середины XX века в некоторых науках, в том числе географической, происходит сложный и объективный процесс их дифференциации, выделения разделов, более узких отраслей и подотраслей, теорий и т. п. Так, в словаре, составленном Е.С. Зеновичем, говорится, что «Дифференциация [лат. Differentia – различие] – это разделение, расчленение, расхождение целого на различные части, формы, стадии, ступени» [8, с. 202], а в словаре, составленном Е.С. Рапацвичем, отмечено, что «дифференциация – сторона процесса развития, связанная с разделением, расчленением глобальных, целостных и однородно-простых (слитных) форм на части, ступени, уровни, формы разнородно-сложные и внутренне-расчлененные» [6, с. 143]. Ученые в своих трудах также выделяют в числе внутренних законов развития науки *закон дифференциации*, где каждая новая ступень развития наук зависит от более совершенных методов исследования и ведет к «расщеплению» фундаментальных наук на разделы, изучающие свой круг объектов [2, 5, 9]. Как мы видим, согласно процессу дифференциации происходило дробление отдельных наук на более узкие науки и предметы. Поэтому в настоящее время в условиях модернизации географического образования процесс дифференциации географической науки неизбежен и имеет прогрессивное значение. Но в этом процессе, по мнению некоторых ученых, имеется и другая сторона – опасность центробежных тенденций, утраты присущего географии целостного взгляда на окружающую природу и на взаимодействие природы и общества. Анализ источников литературы показывает, что данный процесс является общим для всех наук, в том числе относится и к естественно-географическим, и происходит в значительной степени стихийно, является результатом требований практики. По мнению Ю.Г. Саушкина, «дифференциация географической науки необходима – она позволяет видеть «глубинные» процессы взаимодействия в ноосфере, в разных пространственных ее системах» [7, с. 211].

В своей работе С.Б. Игнатов, В.А. Игнатова отмечают, что «дифференциация наук способствует становлению методов исследования, специфичных для каждой отрасли науки, что позволяет овладевать знаниями об объектах, явлениях и процессах вглубь, получать точную и детальную информацию об отдельных их элементах» [4, с. 32]. Следовательно, это также относится к исследованиям географии и географического образования и способствует формированию у обучающихся географического мировоззрения и мышления. Дифференциация географии также позволяет более глубоко познавать отдельные стороны географических явлений и объектов природы и в целом окружающего нас мира.

По мнению А.М. Трофимова и М.Д. Шарыгина, современная дифференциация географической науки происходит в трех аспектах познания: по сквозным направлениям, по научным школам, а предметная дифференциация географической науки обусловлена полиструктурностью и многокомпонентностью геосферума [9]. В.П. Макасовский считает, что главный период дифференциации географии начинается со второй половины XX века, и он географическим языком отмечает, что «в

«водосборном бассейне географии» появились притоки первого, второго, третьего порядка, возникли «дочерние», «внучатые» научные дисциплины» [5, с. 15]. Ученый также говорит, что некоторые науки отпочковались от географии, а некоторые возникли при взаимодействии с другими науками, такими как геология, экономика, биология, химия и др. Поэтому более сложная дифференциация географической науки связана с ее структуризацией, разделением на «дочерние» и «внучатые» научные дисциплины. Как отмечают С.Б. Игнатов, В.А. Игнатова, «каждая из них имеет свое предметное поле – содержание, структуру, специфические методы исследования, описывает какую-то одну сторону природы и строит ее модель, единую непротиворечивую теорию, описывающую явления этой стороны природы» [4, с. 31]. Как известно, в географической литературе география делится на физическую и социально-экономическую, а с конца XX века можно выделить и геоэкологию. Так, в составе физической географии развиваются геоморфология, гидрология, климатология, география почв, биогеография и др., а в составе социально-экономической географии выделяются география промышленности, география сельского хозяйства, география населения, география транспорта, география строительства, география туризма, география городов, география сферы обслуживания и др. Следовательно, формирование географического мировоззрения и мышления у обучающихся происходит в процессе непрерывного географического образования, согласно преемственности системы географического образования «школа-вуз».

По мнению Ю.Г. Саушкина, научные школы по географическим наукам формируются общественной потребностью в данном научном направлении, они создаются работоспособными учеными, имеющими учеников и последователей и др.; зарождение и развитие школ обусловлено всем ходом развития самой науки, ее историей, ее устремлениями вперед, ее перспективами; их создание зависит от силы воли основной творческой группы, ее новаторства, отдачи всей жизни любимому делу. Научные направления по географическим наукам в основном сформулированы деятельностью одного ученого или целого коллектива – научной школы [7]. А зарождение и развитие научных школ по географическим наукам в России связано с именами великих ученых П.П. Семенова-Тян-Шанского, Д.Н. Анучина, А.С. Баркова, Л.С. Берга, А.А. Борзова, В.В. Докучаева, П.И. Кротова, Н.Н. Баранского, Ю.Г. Саушкина, А.М. Трофимова и мн. др. По мнению Ю.Г. Саушкина, процессы дифференциации в географии учеными-географами понимаются, анализируются, объясняются, направляются и прогнозируются, основываясь на том или ином теоретическом базисе, исходя из конкретных потребностей того или иного общественного строя [7].

В условиях модернизации образования география представляет собой сложную систему природно-географических и общественно-географических наук, изучающих пространственно-временные образования и механизм, который регулирует их функционирование. Географическая наука отличается широким спектром структурной дифференциации. Поэтому в научно-педагогической и методической литературе уделяется значительное внимание проблемам дифференциации географической науки и географического образования. В высших учебных заведениях преподаватели географии уделяют большое внимание вопросам использования дифференцированного подхода в процессе обучения физической, экономической и социальной географии, геоэкологии. Дифференцированный подход решает задачи эффективной педагогической помощи обучающемуся в совершенствовании его личности. А использование дифференцированного подхода в учебно-воспитательном процессе вуза предполагает учет индивидуально-психологических качеств обучающихся, их склонностей, интересов и способностей, овладение минимумом образовательной подготовки по географии и географическими знаниями, являющимися обязательными и обеспечивающими возможность адаптации в быстро меняющихся современных условиях будущей профессиональной деятельности [3, 5, 6].



В 2014 году в Казанском федеральном университете для подготовки магистров по направлению «Педагогического образования», по профилям «Географическое образование», «Эколого-географическое образование» была разработана программа курса по выбору для вариативной части учебного плана «Дифференцированный подход в предметной подготовке учителей географии» (30 ч.) [3].

Задачами изучения данного курса являются изучение историко-теоретических предпосылок развития процесса дифференциации географической науки и образования; основных научных направлений и научных школ по физической и экономической географии, методик географии; современных проблем дифференциации географической науки и усиления роли внутри- и межпредметных связей; возможности использования дифференцированного подхода в проведении лабораторно-практических работ в процессе изучения физической, экономической и социальной географии.

Структура и содержание данного курса включает изучение следующих тем:

1. Система географических наук. Дифференциация географических наук. Исторические предпосылки процесса дифференциации географической науки в трудах Б. Варениева (XVII в.). Дробная дифференциация географии по В.Н. Татищеву. Система географических наук и современная дифференциация географической науки в трех измерениях: по предмету познания, сквозным направлениям, научным школам.

2. Основные научные направления в физической и экономической географии. Научные направления включают изучение отдельных научных школ по географии: научные школы по физической географии: ландшафтно-географическая, географо-геоморфологическая, географо-геохимическая, геоэкологическая, географо-гидрологическая и др.; основные научные направления в экономической географии: естественно-экономическое, технико-экономическое, социально-экономическое, политико-экономическое и др.

3. Использование дифференцированного подхода в процессе изучения физической, экономической и социальной географии России, методики географии. Создание временных типологических групп обучающихся по уровням знаний и организация дифференцированных групп для выполнения самостоятельной работы. Сопоставление показателей, характеризующих население, промышленность, сельское хозяйство, транспорт России, с соответствующими показателями стран СНГ, например Азербайджана, Армении, Казахстана, Белоруссии, Узбекистана (по выбору) и др.

В учебном процессе в вузах дифференцированный подход можно использовать при проведении лабораторно-практических работ и организации самостоятельной деятельности по географии. Это применение групповых, индивидуальных и коллективных форм организации учебной деятельности в аудиторное и во внеаудиторное время [3, 4].

В процессе изучения географии преподаватели вузов более активно начали использовать в учебном процессе проектные технологии обучения, что способствует использованию студентами полученных теоретических знаний в практической деятельности, например сопоставлении производства основных видов промышленной и сельскохозяйственной продукции и сравнение состава отраслей промышленности и сельского хозяйства в Европейской и Азиатской частях России; установлении экономических связей и особенностей факторов развития хозяйства экономических районов, например Поволжского и Уральского экономических районов; анализе природных условий для развития рекреационного хозяйства по картам атласа для отдельных экономических районов (по выбору); выявлении по картам атласа особенностей природных условий, ресурсов для развития промышленности и сельского хозяйства на примере конкретных регионов или субъектов страны.



Таким образом, дифференциация географической науки и образования позволяет более глубоко изучать отдельные стороны географических явлений и объектов природы и окружающего нас мира. Использование в учебном процессе дифференцированного подхода также позволят изучить межличностные отношения, которые во многом определяют как характер проявления каждого студента, так и особенности групп. Эффективность данного подхода находится в прямой зависимости от творческой атмосферы сотрудничества в группе. А включение в учебные планы вузов специализированных курсов по выбору и факультативов по физической, экономической и социальной географии, геоэкологии способствует организации в учебно-воспитательном процессе различных форм и методов обучения, групповых игр, конкурсов, конференций, созданию творческих групп и специальных педагогических ситуации и т. д.

### **Литература**

1. *Алаев Э.Б.* Социально-экономическая география. Понятийно-терминологический словарь / Э.Б. Алаев. – М., 1983. – 290 с.
2. *Герасимов И.П.* Конструктивная география: избранные труды / И.П. Герасимов. – М.: Наука, 1996. – 142 с.
3. Дифференцированный подход в предметной подготовке учителей географии. Учебно-методическое пособие / авт.-сост. И.Т. Гайсин, Р.И. Гайсин. – Казань: Издательство Казанского университета, 2015. – 22 с.
4. *Игнатов С.Б.* Современная научная картина мира: учебник / С.Б. Игнатов, В.А. Игнатова. – Тюмень: Тюм.ГНГУ, 2010. – 240 с.
5. *Максаковский В.П.* Географическая культура: учебное пособие для студентов вузов / В.П. Максаковский. – М.: ВЛАДОС, 1998. – 416 с.
6. Педагогика: большая современная энциклопедия / сост. Е.С. Рапцевич. – Мн.: Соврем. слово, 2015. – 729 с.; 2005. – 720 с.
7. *Саушкин Ю.Г.* Географическая наука в прошлом, настоящем, будущем: пособие для учителей / Ю.Г. Саушкин. – М.: Просвещение, 1980. – 269 с.
8. Словарь иностранных слов и выражений / авт.-сост. Е.С. Зенович. – М.: КРПА «Олимп»: АСТ, 2002. – 778 с.
9. *Трофимов А.М.* Общая география (вопросы теории и методологии) / А.М. Трофимов, М.Д. Шарьгин. – Пермь, 2007. – 494 с.

## **ИНТЕГРАЦИЯ ЭКОЛОГО-ГЕОГРАФИЧЕСКОГО ОБРАЗОВАНИЯ В ПОДГОТОВКУ БУДУЩИХ УЧИТЕЛЕЙ ГЕОГРАФИИ В ВУЗЕ**

**Гайсин Ренат Ильгизарович,  
Киямова Ания Галиакбаровна**

*<sup>1</sup>Казанский (Приволжский) федеральный университет, Казань, Россия*

*<sup>2</sup>Набережночелнинский государственный педагогический университет,  
Набережные Челны, Россия*

*Аннотация.* В статье раскрывается межпредметная и внутрипредметная интеграция эколого-географического образования, рассматривается методическая система подготовки будущих учителей географии в педагогическом вузе.

*Ключевые слова:* география, экология, интеграция, образование, эколого-географическое, преемственность, обучающиеся.

География как сложная система природно-географических и общественно-географических наук изучает территориальные природные, общественные и природно-общественные системы. Исследование этих территориальных систем как целостностей требует внутренней и междисциплинарной интеграции.

В литературе дается несколько определений процесса интеграции: так, в словаре, составленном Е.С. Зеновичем, говорится, что «Интеграция [лат. Integration восстановление, восполнение integer целый]: 1) связанность отдельных частей и функции системы, организмов в целое; 2) процесс сближения и связи наук, происходящий наряду с процессами их дифференциации [8, с.239]. А интеграция в образовании – это объединение, органическое слияние образовательных учреждений, систем, содержания образовательных программ разных предметов или предметных областей» [7, с.201].

Для осуществления интеграции в науке и образовании необходимо готовить высококвалифицированных специалистов и педагогических кадров в высших учебных заведениях. В настоящее время интегрированные тенденции в эколого-географическом образовании особенно ярко проявляются в гуманизации, социализации, экологизации, экономизации географических знаний. В результате этих процессов появились культурная география, социальная география, региональная экономика, ландшафтная экология, биоэкология, геоэкология, социальная экология и др. Отражение этих направлений обучения в программах и учебниках по географии помогает интегральному осмыслению проблемы оптимизации взаимодействия человека и природы [2].

В условиях реализации ФГОС больше внимание уделяется метапредметному подходу в учебном процессе, который предполагает в овладении обучающимися межпредметными понятиями и комплексом универсальных учебных действий. При таком подходе осуществляется интеграция географии и экологии с другими дисциплинами как междисциплинарная интеграция. Реализация данного подхода требует решения таких вопросов, как определение роли каждого предмета в эколого-географическом образовании, выделение межпредметных связей, согласование содержания и методов раскрытия условий оптимального взаимодействия общества с природой [5].

Использование межпредметных связей в эколого-географическом образовании сказывается на результатах обучения, умения становятся обобщенными, комплексными, что способствует формированию у них эколого-географической культуры [1,3,5]. Курс географии Республики Татарстан имеет большие возможности в реализации межпредметных связей, содержание которого предполагает изучение истории, природы, населения, хозяйства и экологических особенностей республики, где требуются знания по предметам естественнонаучного цикла и гуманитарного цикла. Таким образом, усвоение знаний и межпредметных связей из различных учебных предметов способствует формированию целостной картины территории и способствует культуру гармоничного взаимодействия общества с природной средой.

Внутрипредметная интеграция предполагает тесную связь между экологическими аспектами физической, экономической и социальной географии. Особенно важен такой уровень интеграции в формировании у обучающихся эколого-географического мышления. Например, в курсе экономической и социальной географии России рассматриваются природные условия и природные ресурсы территории, оценивается ресурсообеспеченность разных регионов, раскрываются проблемы, связанные с использованием ресурсов, а также влияние различных отраслей хозяйства на экологическое состояние территории.

Установление и усвоение интегрированных связей эколого-географического характера из различных учебных предметов естественно-научного и гуманитарного циклов способствуют формированию системы эколого-географических знаний и ответственности за состояние природы на локальном, региональном и глобальном уровнях.

Важно соблюдение преемственности в формировании эколого-географических знаний и умений. Овладение эколого-географическим понятием предпола-

гает не только знание его содержания, но и умение применять его в практической деятельности. Например, согласно преемственности у обучающихся со школьных лет в курсе биологии формируются такие понятия, как «экосистема», «экологические факторы», «среда обитания», «биосфера» и др., а курс географии рассматривает изучение понятий: «природно-территориальный комплекс», «природопользование», «окружающая природная среда», «мониторинг», экологическая ситуация», «экологические проблемы» и др. [3,5].

При работе с понятиями необходимо усилить самостоятельную работу обучающихся и дать им различные задания эколого-географического характера. В курсе географии России целесообразно дать задание привести конкретные примеры рационального и нерационального природопользования, а также путей решения экологических проблем России и своей местности. В курсе географии Республики Татарстан обучающимся предлагается определять районы с тревожной и тяжелой экологической ситуацией, выяснять причины их возникновения и предложить пути улучшения экологической обстановки. При изучении межотраслевых производственных комплексов республики акцентируется внимание на экологические проблемы, характерные для каждого комплекса и возможные пути их решения.

В законе Республики Татарстан «Об охране окружающей природной среды в РТ» говорится, что «В соответствии с профилем в специальных средних и высших учебных заведениях предусматривается преподавание специальных курсов по охране окружающей среды и рациональному природопользованию» [4]. В связи с этим, нами была разработана и апробирована программа интегрированного факультативного курса «Преемственность методической системы эколого-географического образования» (34 ч.) для обучающихся 4 курса бакалавров по направлению Педагогическое образование, профиль «География и экология». Целью изучения данного курса является подготовка будущего учителя, обладающего методикой эколого-географического образования и формирования эколого-географической культуры, привитие заинтересованности у обучающихся к изучению вопросов экологии и природоохранной деятельности.

Примерный тематический план данного интегрированного курса включает рассмотрение следующих тем: «Взаимодействие общества и природы на различных этапах истории и в эпоху НТР», «Историко-теоретические аспекты преемственности эколого-географического образования», «Предпосылки становления и развития методической системы эколого-географического образования в России», «Глобальные, региональные и локальные экологические проблемы», «Педагогический мониторинг и теоретические основы реализации преемственности эколого-географического образования в вузе» и др.

Использование принципа преемственности в методической системе эколого-географического образования способствует формированию у обучающихся эколого-географических знаний и эколого-географической культуры. В своей работе М.С. Фещенко отмечает, что методическая система обучения представляет собой упорядоченную совокупность взаимосвязанных и взаимообусловленных методов, форм и средств планирования и проведения контроля, анализа, корректирования учебного процесса [9].

Педагогическими условиями реализации интеграции в эколого-географическом образовании являются: ориентирование целей образования на формирование эколого-географического мышления, определение оптимального содержания образования с учетом внутрпредметных и межпредметных связей, внедрение в образовательный процесс педагогических технологий, форм, методов их реализации, разработка курсов по выбору и факультативных курсов, организация исследовательской деятельности обучающихся, по результатам которых организуются научно-практические конференции. При этом обязательным условием исследова-

ний является не только выдвижение путей решения этих проблем, но и посильное их участие в реализации предложенных проектов [6].

На базе ФГБОУ ВО «НГПУ» успешно ведет свою работу эколого-географический клуб «Гелиос», целью которого является создание площадки для популяризации эколого-географического образования среди населения г. Набережные Челны и районов РТ. Работа ведется по нескольким направлениям, как изучение экологических проблем своей местности, природоохранная деятельность, проведение эко-уроков, участие в акциях и др. Также же ведется курс «Экология Республики Татарстан», где обучающиеся не только знакомятся с экологическими особенностями региона, но и разрабатывают и защищают проекты по оздоровлению окружающей природной среды. На занятиях по курсам «Внеурочная работа в школьных курсах географии», «Исследовательская деятельность учащихся в школьных курсах географии» обучающиеся знакомятся с методикой проведения мероприятий географического и экологического содержания, а во время производственных педагогических практик сами разрабатывают и апробируют внеурочные мероприятия в школах города и региона.

Таким образом, будущие учителя географии и экологии, получившие эколого-географическое образование, будут относиться к жизни как наивысшей ценности, обладать высокой экологической, географической и методической подготовкой и эколого-географической культурой, уметь пользоваться информацией, понимать причинно-следственные связи во взаимоотношениях человека и природы, а также заниматься экологическим просвещением населения.

### Литература

1. *Гайсин И.Т.* Непрерывность экологического образования / И.Т. Гайсин. – Казань: Тан-Заря, 2002. – 198 с.
2. *Гайсин И.Т.* 34 урока по географии Татарстана: интегрированный подход / И.Т. Гайсин, Л.И. Саубанова. – Казань: ТГГПУ, 2006. – 115 с.
3. *Гайсин Р.И.* Развитие содержания, форм и методов географического образования в вузах / Р.И. Гайсин. – Казань: ТГГПУ, 2011. – 164 с.
4. Закон Республики Татарстан «Об охране окружающей природной среды в РТ». – Казань, 1997.
5. *Киямова А.Г.* Формирование экологической культуры учащихся 6–9 классов на основе национально-региональных детерминантов в процессе естественнонаучного образования: на примере Республики Татарстан: дис. ... канд. пед. наук / А.Г. Киямова. – Казань, 2005. – 228 с.
6. *Киямова А.Г.* Изучение экологических проблем на уроках географии / А.Г. Киямова, Л.Н. Тойчина. – Вестник Набережночелнинского государственного педагогического университета. – 2021. – № 2(31). – С. 182–184.
7. Педагогика: большая современная энциклопедия / сост. Е.С. Рапцевич. – Мн.: Современ. слово, 2015. – 729 с.
8. Словарь иностранных слов и выражений / авт.-сост. Е.С. Зенович. – М.: КРПА «Олимп»; АСТ, 2002. – 778 с.
9. *Фещенко Т.С.* К вопросу о понятии «методическая система» / Т.С. Фещенко. // Молодой ученый. – 2013. – № 7 (54). – С. 432–435. – URL: <https://moluch.ru/archive/54/7383/> (дата обращения: 20.09.2022).

## КАРТОГРАФИЧЕСКОЕ ОБЕСПЕЧЕНИЕ ЭКОЛОГИЧЕСКОГО ОБРАЗОВАНИЯ

**Романова Елена Сергеевна,  
Уленгов Руслан Анатольевич**

*Казанский (Приволжский) федеральный университет, Казань, Россия*

*Аннотация.* В данной статье рассматривается обеспечение картографическими материалами экологического образования. Выделяются преимущества применения картографического 3D-моделирования в качестве средства обучения в ходе изучения экологического состояния определенной территории. Также дается краткий обзор методики создания 3D-модели местности на основе участка топографической карты.

*Ключевые слова:* экологическое образование, рельеф, экологическая обстановка, 3D-модель местности.

В настоящее время в связи с повышением роли экологического образования поднимаются вопросы его обеспеченности картографическими материалами. Недостатком частью экологического образования должны быть экологические карты различного вида, содержания и детальности. Эффективность экологического образования зависит от наглядности представления материала. Учебные экологические карты служат иллюстративным материалом, выполняющим коммуникативную и познавательную функции, и по особенностям оформления принципиально не отличаются от других учебных карт. Работа с картой способствует развитию у школьников пространственного воображения и географического мышления. Таким образом, следует обратить внимание на слабую обеспеченность экологического образования картографическими материалами. На этапах школьного экологического образования ведущую роль сначала играют физико-географические карты, а в старших классах экономико-географические. Основная задача при этом – экологическая интерпретация содержания этих карт и в результате получение учениками навыков составления экологического состояния конкретных территорий.

Анализ экологической обстановки тесно связан с картографированием, поскольку карта является незаменимым средством характеристики любых пространственных явлений. Экологическое состояние определенной территории определяется комплексом природных и антропогенных факторов. Из всего многообразия природных условий наиболее характерное и определяющее влияние на формирование экологической обстановки оказывает рельеф. Он обеспечивает определенный тип взаимодействия объектов природной и антропогенной среды, следовательно, влияет на экологическое состояние системы в целом. Перемещение вещества и энергии контролируется именно рельефом, что ставит его на ведущее место среди всех экологических факторов. Так ход большинства эколого-геохимических процессов зависит от поступления в каждую точку пространства влаги и солнечной энергии, их распределение регулируется углами наклона и экспозицией склонов. Направление распространения загрязнений, пути миграции вещества, зоны его возможного накопления и смыва определяют элементы рельефа. Анализ вклада рельефа в те или иные процессы требует его количественной характеристики.

Наиболее важным умением, которым должны обладать школьники, является умение читать карту, т.е. распознавать географическую действительность по картографическим источникам. Учащимся сложно воспринимать по карте различные формы рельефа. Поэтому при формировании картографических представлений в учебном процессе следует применять наглядные пособия, снимки земной поверхности с космоса, а также 3D-модели местности. Представление земной

поверхности в виде цифровых моделей рельефа средствами географических информационных систем (ГИС) существенно расширяет и облегчает возможности анализа рельефа.

Цифровая модель местности – это математическая модель местности, которая содержит информацию о рельефе земной поверхности, данные об объектах местности и ее характеристиках. Для создания и визуализации 3D-модели требуется применение таких программ как EasyTrase (программа-векторизатор, предназначенная для переноса графической информации с бумажных носителей в компьютер и обработки картографических материалов для создания современных ГИС) и NextGIS QGIS (полнофункциональная ГИС основанная на QGIS, предназначенная для создания, редактирования и анализа данных, а также производства карт).

Для оценки рельефа как фактора формирования экологической обстановки и создания 3D модели был выбран небольшой участок листа топографической карты масштаба 1:25 000 (рисунок 1). Перепад высот от точки максимальной высоты до минимальной высоты составляет около 108 м., также на данном участке протекает крупная река. Выбранный участок карты был переведен в электронный вид и с помощью программы Easy Trase сделана векторизация изображения.



Рис. 1. Исходный участок топографической карты

Создание растрового изображения рельефа местности производится в программе NextGIS QGIS. Растровое изображение рельефа является одной из важных элементов 3D-модели местности. Чем точнее модель рельефа, тем более реалистично получится 3D-модель местности. Перед тем как приступить к созданию 3D-модели следует подготовить растровую сетку с помощью интерполяции. Для этого необходимо добавить слой по координатам точек, полученный в программе Easy Trase в виде Excel формата CSV. После добавления слоя перед нами появится массив точек.

Чтобы осуществить интерполирование точечного векторного слоя потребуется модуль интерполяции. Для интерполяции данных заходим во вкладку раст-интерполяция-интерполяция. В открывшемся окне указываем исходный векторный слой, атрибут интерполяции и нажимаем кнопку добавить. В появившейся строке изменим тип на линии разбивки. В правой части окна выбираем метод триангуляции (TIN) и задаем число столбцов и строк 2000, также требуется указать место сохранения файла вывода. Задав все необходимые данные, нажимаем ОК. Появится черно-белая карта (рисунок 2).

Для получения более реалистичной 3D-модели следует настроить стиль и подобрать цветовую гамму. Для этого нажимаем два раза правой кнопкой мыши по растровому слою. В появившемся окне в строке изображение изменяем на одноканальное псевдоцветное, цвет выберем Spectral и отметим галочкой обратить. В строке режим выберем равные интервалы, а количество классов увеличим до 25. Настроив стиль, нажимаем кнопку «применить» и закрываем окно. После этого

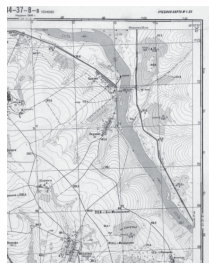
для создания трехмерной модели понадобится модуль «Qgis2threejs» в программе NextGIS QGIS. Используя данный модуль, в браузере создастся новая вкладка с построенной трехмерной моделью рельефа. Данную модель можно вращать на 360° и располагать под определенным углом (рисунок 3).



Рис. 2. Интерполируемая поверхность



Рис. 3. 3D-модель местности

Таким образом, использование 3D-моделей в экологическом образовании позволяет разнообразить картографическое обеспечение, так же демонстрация данных моделей позволяет учащимся быстрее и лучше понять основные формы рельефа, проанализировать рельеф и его воздействие на экологическую обстановку и установить территориальные закономерности распределения загрязняющих веществ. Также данные модели позволяют познакомиться с возможностями современного программного обеспечения. Кроме оценки рельефа как фактора формирования экологической обстановки трехмерную модель можно применить в изучении незнакомой местности для создания экологической тропы или перед тем как отправиться на экскурсию с классом.

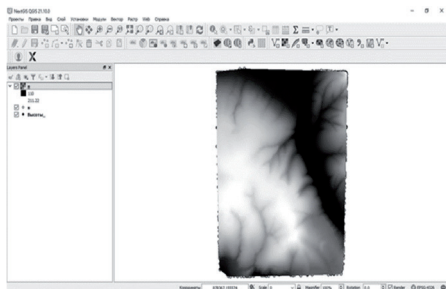
### Литература

1. *Лисицкий Д.В.* Картографическое отображение трехмерных моделей местности / Д.В. Лисицкий, В.С. Хорошилов, П.Ю. Бугаков // Изв. вузов. Геодезия и аэрофотосъемка. – 2012. – № 2/1. – С. 216–218.
2. *Лопатин К.И.* Проблемы геоэкологии / К.И. Лопатин, С.А. Сладкопевцев. – М.: МДВ, 2008. – 260 с.
3. *Чернышева В.А.* Изучение геоэкологических проблем в школьном курсе географии / В.А. Чернышева, Л.Н. Беляева // Проблемы региональной экологии. – 2014. – № 4. – С. 228–233.
4. *Стурман В.И.* Экологическое картографирование: учебное пособие / В.И. Стурман. – М.: Аспект Пресс, 2003. – 251 с.

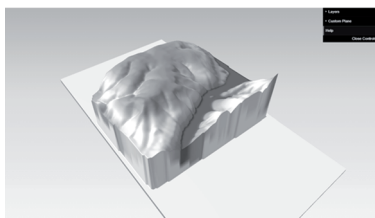

## РЕАЛИЗАЦИЯ СИСТЕМНО-ДЕЯТЕЛЬНОСТНОГО ПОДХОДА ПРИ ФОРМИРОВАНИИ ПРЕДМЕТНЫХ ОБРАЗОВАТЕЛЬНЫХ РЕЗУЛЬТАТОВ ОБУЧАЮЩИХСЯ НА УРОКАХ ГЕОГРАФИИ

Саушкина Олеся Сергеевна,  
Хаялеева Альбина Дамировна,  
Гайсин Ренат Ильгизарович,  
Кумарбекулы Санат

<sup>1</sup>Казанский (Приволжский) федеральный университет, Казань, Россия

<sup>2</sup>Восточно-Казахстанский университет имени Сарсена Амонжолова,  
Усть-Каменогорск, Казахстан

*Аннотация.* В статье рассматриваются процессы реализации системно-деятельностного подхода при формировании предметных образовательных результатов обучающихся на уроках географии. Системно-деятельностный подход положен в основу Федеральных государственных образовательных стандартов. Его реализация в обучении стала обязанностью учителя и требует перестройки учебного процесса и профессиональной деятельности учителя. В рамках деятельностного подхода обеспечивается развитие личности посредством вовлечения ее в разнообразную самостоятельную целесообразную деятельность, через формирование универсальных учебных действий, которые выступают основой образовательного и воспитательного процесса.

*Ключевые слова:* системно-деятельностный подход, ФГОС, самостоятельность, школа, урок, география.

Современное образование находится на стадии трансформации и определения своей роли в получении информации будущими поколениями. Школы представляют собой то место, которое выполняет определенные социальные функции. Деятельность образовательных организаций подчинена одной цели – информационному и культурному просвещению общества и непосредственно каждого ученика. Школа является местом просветительного и досугового времяпровождения человека. И имидж данного места играет огромную роль в его становлении [1, с. 34].

Несмотря на различные структурные изменения в отечественной социальной сфере и стремление российского общества выйти на качественно новый уровень предоставления образовательных услуг, формирование положительного имиджа школы приобретает особую актуальность. Внедрение ФГОС в учебный процесс в настоящее время играет огромную роль в формировании школы для будущих поколений [3, с. 119].

Современная школа своей целью ставит не только передачу знаний будущим поколениям, но и формирование практических навыков, которые пригодятся ребенку в дальнейшей жизни. Для учителя географии огромное значение имеет повышение своих преподавательских навыков и умение правильно организовать учебную деятельность. Вся деятельность на уроке географии должна быть построена на практической отработке полученных учениками навыков [4, с. 4].

Системно-деятельностный подход строится на самостоятельном освоении учащимися новых навыков с помощью учителя. Педагоги считают, что развитие личности связано со смысловой деятельностью ребенка, его субъективными качествами и мотивами. Ребенок все познает на своем опыте, который строится методом проб и ошибок. Психологическая точка зрения такова: ребенка должен формировать личный опыт познания. Формирование мировоззрения на уроках географии – это не адаптация к существующей общественной среде, а построение своего участия и вовлеченности в процесс обучения. Именно поэтому перед

учителем подчас стоит сложная задача: сформировать для каждого ребенка микромир, в котором путем сочетания различных элементов внешней среды формируется новая личность. Очень важно уберечь ребенка от пагубных факторов внешней среды, они порой могут оказаться губительными. Речь здесь конкретно о том, что учитель сам создает среду, которая становится воспитателем [5, с. 152].

В последние годы в образовательных организациях, по мнению О.Н. Шумейко, наиболее распространенными механизмами реализации системно-деятельностного подхода являются такие технологии, как: информационные и коммуникативные технологии; технологии, основанные на создании учебных ситуаций (решение задач, практически значимых для изучения окружающего мира); технологии, основанные на реализации проектной деятельности; кейс-технологии, задачные технологии, основанные на уровневой дифференциации обучения [6].

Системно-деятельностный подход в процессе изучения физической, экономической и социальной географии позволяет выделить основные результаты обучения и воспитания в контексте ключевых задач и универсальных учебных действий, которыми должны владеть обучающиеся. Именно это создает возможность самостоятельного успешного усвоения новых географических знаний, умений и компетентностей, включая организацию усвоения, то есть умения учиться. Эта возможность обеспечивается тем, что универсальные учебные действия – это обобщенные действия, порождающие широкую ориентацию учащихся в различных предметных областях познания и мотивацию к обучению [6].

Задачная технология реализует задачный подход в образовании и предполагает проблематизацию географического содержания через моделирование системы задач, включающих обучающихся в решение различных проблем и проблемных ситуаций эколого-географического характера. В методике географического образования используется система лично-ориентированных задач, направленная на становление компетентности личности. При изучении экономической и социальной географии в 9–10 классах можно использовать кейс-технологию. А при использовании в учебном процессе кейс-технологии обучающимся предлагается осмыслить и проанализировать реальную жизненную ситуацию, включающую в себя постановку проблемы, сформулировать возможные варианты решения и выбрать лучшие из них [2].

Организация исследовательской деятельности обучающихся представляет из себя оптимальный метод по формированию умения школьников без посторонней помощи получать новые знания, обрабатывать информацию, производить выводы и делать логичные умозаключения. Так, в ходе реализации правильной работы происходит оптимальный процесс формирования культуры умственного труда школьников.

УИД – это деятельность школьников, связанная с применением креативных или исследовательских задач, а также предусматривающая присутствие основополагающих этапов деятельности: выявление проблемы, работа с теоретическими источниками, выбор путей практического освоения этой теории, обработка материала, его синтез и логическое обоснование, научное аргументирование, личные выводы [7, с. 126].

Изучение географии дает многие возможности по организации учебных исследований: проведение экскурсий на природе, походы в краеведческие музеи, зоопарки, дендро- и лесопарки; организация на уроках опытов и экспериментов; проведение внеклассных мероприятий, вовлечение обучающихся в исследовательскую деятельность. Это позволяет углубить представление о роли растений и животных в природе и жизни человека, о внешнем мире, о сторонах света и континентах, способствует вовлечению учащихся в исследовательскую деятельность по предмету практической направленности, формирует у учащихся экологическое воспитание, любовь к окружающему миру, природе родного края.

## Литература

1. *Винокур М.С.* Использование методики В.Ф. Шаталова в преподавании географии: методические указания / М.С. Винокур. – М.: Новая школа, 2019. – 55 с.
2. *Лобжанидзе А.А.* География в современной школе / А.А. Лобжанидзе, И.И. Барина, Н.Ф. Винокурова и др.; под ред. А.А. Лобжанидзе. – М.: Русское географическое общество, 2014. – 292 с.
3. *Селивановская С.Ю.* Окружающая среда и устойчивое развитие регионов / С.Ю. Селивановская, Ю.П. Переведенцев, Д.В. Тишин // Известия Российской академии наук. Серия географическая. – 2014. – № 2. – С. 118–119.
4. *Сухов В.П.* Системно-деятельностный подход в развивающем обучении школьников / В.П. Сухов. – Уфа, 2020. – 7 с.
5. *Швиндт В.В.* Изучение курса географии крупными структурно-целостными блоками. – Новосибирск, 2020. – 237 с.
6. *Шумейко О.Н.* Реализация системно-деятельностного подхода в процессе обучения / О.Н. Шумейко // Актуальные вопросы современной педагогики: материалы VIII Междунар. науч. конф. (г. Самара, март 2016 г.). – Самара: АСГАРД, 2016. – С. 18–25. – URL: <https://moluch.ru/conf/ped/archive/188/9804/> (дата обращения: 02.11.2022).
7. *Тяглова Е.В.* Исследовательская и проектная деятельность учащихся по географии. – М.: Планета, 2020. – 255 с.

## ИСПОЛЬЗОВАНИЕ КЕЙС-ТЕХНОЛОГИИ ПРИ ИЗУЧЕНИИ ТОПЛИВНО-ЭНЕРГЕТИЧЕСКОГО КОМПЛЕКСА РОССИИ НА УРОКАХ ГЕОГРАФИИ

**Саушкина Олеся Сергеевна,  
Уленгов Руслан Анатольевич,  
Гайсин Ильгизар Тимергалиевич**

*Казанский (Приволжский) федеральный университет, Казань, Россия*

*Аннотация.* Кейс-технологии – это образовательная и современная на сегодняшний день технология, основа которой заключается в анализе проблемной ситуации. Кейс-технология сочетает в себе ролевые игры, метод проектирования и ситуационный анализ [3, с. 63].

*Ключевые слова:* кейс-технология, уроки географии, топливно-энергетический комплекс.

Кейс-технология – это не просто инновация в методологии, но и распространение технологий напрямую, которые в свою очередь связаны с изменениями в современной системе образования, а именно в преподавании курса географии в школе. На уроках географии кейс-технология активизирует учащихся, развивает их не только коммуникативные способности, но и аналитические [2, с. 163]. Они помогают обрабатывать большой объем информации, разрабатывать критическое и проблемное мышление, способствует формированию универсальных учебных действий. В предмете география наиболее популярен и востребован ситуационный анализ, например, таких ситуаций, как изменения в земной поверхности, глобальные катастрофы или вопросы топливно-энергетического комплекса. Более детально рассмотрим кейс-технологии топливно-энергетического комплекса России на уроках географии.

Топливо-энергетический комплекс России – это совокупность отраслей экономики, которые связаны с распределением и производством энергии в ее различ-

ных формах и видах. Это главный двигатель экономики на сегодняшний день. Все добываемые ресурсы распределяются транспортными системами по различным направлениям (перерабатывающие предприятия, экспорт) [5, с. 101]. Доходная часть от экспорта и переработки выполняет гражданские цели, такие как отопление квартир и домов. Энергосбережение и энергоэффективность входят в 5 стратегических направлений приоритетного стратегического развития. Сегодня среди основных проблем можно выделить низкую энергоэффективность во всех сферах, а особенно в секторе бюджетном (ЖКХ), влияние цен на энергоносители и себестоимость продукции, а также ее конкурентоспособность. Ключевая задача страны всего топливно-энергетического комплекса – сокращение энергоемкости отечественной экономики, как минимум на 40 %. Для реализации данной цели, необходимо создание совершенной системы управления энергоэффективности и энергосбережения [5, с. 184]. На уроках географии обучающие должны более детально изучить данную проблематику и построить цепочку решений. Решению таких вопросов должны способствовать кейс-вопросы, например:

1. Сформулируйте главную проблему, раскрытую в описании выше.
2. Определение ТЭК, состав ТЭК.
3. Что такое энергетические ресурсы и топливные ресурсы России?
4. Как может измениться ТЭК в будущем для России?
5. Обозначьте плюсы и минусы ТЭК для экономики России в целом.

Также на уроках географии можно рассмотреть вопрос «Оценка энергетических ресурсов и прогнозы энергопотребления в России».

Сегодня прогнозные и перспективные ресурсы природного (свободного) газа в России оцениваются порядка 176 трлн м<sup>3</sup>, а это более половины мировых ресурсов. Основная часть таких ресурсов сосредоточена в малоизученных районах России, таких как Восточная Сибирь, Охотского и Баренцева морей. Разведанные запасы свободного газа в России составляют 47,2 трлн м<sup>3</sup>. Почти 71% запасов сосредоточен в 24 крупнейших месторождениях с балансовыми запасами газа в каждом более 500 млрд м<sup>3</sup> и лишь 3% разведанных запасов – на многочисленных мелких и средних месторождениях [1, с. 48]. Свыше 70% разведанных запасов природного газа находится в Урало-Западносибирском регионе (главным образом в Ямало-Ненецком АО). В значительной части разведанные запасы газа, кроме метана, содержат конденсат, этан и другие насыщенные ациклические углеводороды (так называемые C<sub>2</sub>+), а также гелий. Эти компоненты являются ценнейшим сырьем для химического производства, а использовать такой газ в качестве топлива без их предварительного извлечения недопустимо. В будущем, структура таких запасов будет усложняться, например, средняя глубина скважин увеличится, а масштаб открываемых месторождений – уменьшится. По оценкам специалистов России к 2025 г. усредненные затраты на добычу газа возрастут. В этот период возможно ожидать рост удельных капиталовложений в добычу газа. Разведанность начальных ресурсов нефти в целом по России невысока: на Урале и в Поволжье она составляет около 65%, в Западной Сибири – 40%, разведка большинства шельфовых объектов находится в начальной стадии. Около 50% запасов сосредоточено в уникальных месторождениях: в каждом из них более 300 млн. т. Еще более 20% приходится на крупные месторождения с запасами от 30 до 300 млн т. Запасы мелких месторождений в основных добывающих регионах составляют очень небольшую долю в общих разведанных запасах нефти [4, с. 51].

Перспектива долгосрочного развития ТЭК до 2030 г. должна выглядеть следующим образом:

- суммарное производство энергоресурсов возрастет в 1,2-1,4 раза;
- прогнозируется нарастание экспорта до 550-570 млн., что будет связано в значительной мере с невозможностью полноценной замены сырья и топлива

другими продуктами в структуре экспорта. В дальнейшем неизбежно сокращение экспорта энергоресурсов в связи с истощением дешевых энергоресурсов, прежде всего сырой нефти и расширением экспорта промышленной продукции и услуг взамен сырья. Можно ожидать, что при существующих темпах развития нефтяной и газовой промышленности объемы экспорта нефти и нефтепродуктов заметно увеличатся, достигнув примерно к 2025 г. 280-300 млн т (затем их экспорт начнет сокращаться), а природного газа – 330-380 млрд м<sup>3</sup> [1, с. 39].

Благодаря приведенной информации, описанной выше, в кейсе на уроке географии должны быть такие вопросы, как:

1. Прочитать и проанализировать предложенный материал.
2. Что в тексте Вам уже известно? Что является новым?
3. Какова стратегия развития нефтяной промышленности в России?
4. На основе текста параграфа организуйте дискуссию на тему «Перспективы развития топливной промышленности России».

Основная функция кейс-технологий в курсе география – обучение учащихся решению сложных проблем, которые зачастую невозможно решить аналитическим способом. Такие кейсы активизируют учащихся на развитие коммуникационных и информационных компетенций, оставляя обучающихся один на один с реальными проблемами.

### Литература

1. Актуальные проблемы энергоснабжения реального сектора экономики и развития электроэнергетики (протокол расширенного заседания секции электроэнергетики НС КПЭ РАН) // Электрические станции. – 2018. – № 2. – 157 с.
2. География в школе: теоретический и научно-методический журнал. – 2019. – № 2. – М.: Шк. Пресса. – 64 с. – URL: <https://znanium.com/catalog/product/1145182> (дата обращения: 17.02.2022).
3. *Даутова О.Б.* Педагогические технологии для старшей школы в условиях цифровизации современного образования: учебно-методическое пособие для учителей / О.Б. Даутова, О.Н. Крылова. – СПб.: КАРО, 2020. – 176 с. – URL: <https://znanium.com/catalog/product/1864675> (дата обращения: 04.02.2022).
4. *Желтиков В.П.* Экономическая география: учебник / В.П. Желтиков, Н.Г. Кузнецов. – Ростов н/Д.: Феникс, 2011. – 384 с.
5. *Хромов А.Д.* Топливо-энергетический комплекс России: особенности развития и сырьевая база топливно-энергетического комплекса. – М.: Проспект, 2011. – 329 с.

**СЕКЦИЯ**  
**«УСТОЙЧИВОСТЬ ЭКОНОМИЧЕСКОГО РОСТА**  
**В УСЛОВИЯХ СИСТЕМНЫХ ПРЕОБРАЗОВАНИЙ:**  
**МЕХАНИЗМЫ И КЛЮЧЕВЫЕ НАПРАВЛЕНИЯ»**

**THE FACTORS OF DEVELOPMENT OF FAMILY ENTREPRENEURSHIP**

**Shadieva Gulnora Mardieвна,**  
**Kuvandikov Shukhrat Oblokulovich**  
*Samarkand Institute of Economics and Service, Uzbekistan*

*Abstract.* This article examines the progress made in strengthening the legal framework for family entrepreneurship in Uzbekistan, and the criteria for assessing the effectiveness of their support system. At the same time, factors influencing the effectiveness and development of family business were evaluated using econometric methods. Also developed scientific-practical recommendations and conclusions aimed at the development of family business in the regions

*Keywords:* assessment, development factors, effectiveness, efficiency, family entrepreneurship, state support system, system of indicators.

It is well-known that increasing the effectiveness of the family business support system is important in the socio-economic development of the regions. The development of family entrepreneurship makes a significant contribution to meeting the needs of the population in goods and services, the formation and growth of GRP, and most importantly, ensuring employment and welfare of families. Therefore, with the support of family entrepreneurship, special attention is paid to strengthening their role and role in the national economy as well as their legal framework. In this regard, Article 23 of the Law of the Republic of Uzbekistan “On family entrepreneurship”[1] is specifically aimed at supporting family entrepreneurship. The purpose of supporting family businesses is to protect them from various risks. According to the ongoing reforms in our country, the system of support for family business includes:

- Regulatory legal acts aimed at support and development of small business and family entrepreneurship;
- Government agencies responsible for managing the infrastructure and support of public policy in the area of development of small business and family entrepreneurship;
- State and non-governmental and commercial organizations, which are aimed at the development of small business and family entrepreneurship.

The effectiveness of such a support system includes simplification of licensing procedures in entrepreneurial activity, tax system reform, abolition of planned inspections not related to financial and economic activities of business entities. However, the measures undertaken in these areas are still insufficient. The Decree of the President of the Republic of Uzbekistan “On Measures to Radically Improve the System of Support and Protection of Entrepreneurship” (May 14, 2019), aimed at addressing these issues, states that there are several negative factors associated with the wider involvement of the population in entrepreneurial activity [3]. The existence of such problems requires an assessment of the effectiveness and development of the family entrepreneurship support system.

The effectiveness of the family business support system requires the integration of the numerous organizational structures that create it. Thus, the hypothesis that the development of family entrepreneurship depends on the effectiveness of the support system is appropriate. Accordingly, we took a scientific approach to the problem under

study and decided to study methodological aspects of assessing the effectiveness and development of the family entrepreneurship support system in the regions.

The economic literature has different methodological approaches to assessing the support and development of small businesses [8]. In this regard, S. Popov believes that when evaluating public programs, it is necessary to follow the principle of the multiplier effect. That is, the implementation of program objectives should also address other socio-economic issues (“11”). In essence, the development of small businesses increases employment and income levels, and growth in incomes leads to increased demand for goods and services, which in turn increases supply. Thus, successive and interdependent solution of these tasks will lead to the ultimate goal – socio-economic development of the regions and improvement of the quality of life of the population.

We reasoned that the essence and methodology of such approaches do not serve as a common methodology for assessing the family entrepreneurship support system. This is because the object studied has its own independent organizational and legal status of economic activity. Therefore, we have developed an assessment of the effectiveness of its support system.

There are many factors that influence the development of the family business. We think it is advisable to highlight some of them in order to approach the chosen methodologically. Factors influencing the development of family entrepreneurship were investigated using multivariate correlation-regression analysis. This was followed by data from families in various parts of the Samarkand region. This observation was examined in the following areas of the family business in the service sector:

- Trade and catering services (retail, national cuisine, and restaurants);
- National crafts and repair workshops;
- Computer and modern information technology services (internet cafes, small print houses, mobile services, and payment);
- Transportation services (freight and transportation services to the public);
- Factors affecting the income of families engaged in barbershops and beauty salons (renting bridal dresses and wedding equipment, etc.) have been studied.

Studies have shown that the following factors can influence the development of family entrepreneurship:

- $x_1$  – tax rate;
- $x_2$  – annual refinancing rate;
- $x_3$  – single social payment from the payroll fund;
- $u$  – unacceptable factors;
- $y$  – development of family business.

The correlation analysis method was used to determine the effect of these factors on the outcome designation. This is calculated by calculating the pair correlation coefficient. This method allows us to exclude overlapping factors that are overlapping and the weakest link to the resulting character. Then a multivariate regression equation is constructed using regression-correlation methods.

The significance of the factors involved in the designation of the regression equation is evaluated in the design of the regression equation. For this, the correlation strength of all the factors was calculated, and the factors that are weaker linking with the overlapping result character are subtracted from the equation.

Our theoretical model, which expresses the influence of these factors on the outcome designation, was in the form of a linear regression equation (1). The linearity of the function was determined by the Ramsey test in Gretl’s software.

$$\gamma = \beta_0 + \beta_1 x_1 + \beta_2 x_2 + \beta_3 x_3 + u; \quad (1)$$

Accordingly, factors 1 and 3 had a significant effect on the change in the outcome designation and the other factors were not significant. It was found that the net gain in all



types of regression equivalents depends on all factors. In this connection, the coefficient of determination was as follows:

$$R = 41,69$$

Determination coefficient shows that 41.69% of net income depends on the single social payment from the tax and payroll fund.

Our rated model looks like this (2):

$$\gamma = 2,35 - 0,28 x_1 - 1,68 x_3; \quad (2)$$

The elasticity coefficient was calculated to determine the economic nature of the resulting equation. Accordingly, a 1% reduction in the single tax rate, an increase of net income by 0.28%, and a 1% reduction of the single social payment from the payroll fund will result in an increase of net income by 1.68%.

According to the econometric analysis, tax and social payments are an important factor in the effectiveness of family businesses. This, in turn, requires the payment of taxes and social benefits from the net proceeds from these activities. This aspect is most clearly reflected in the tax reform in our country. According to the new tax concept («4»), family businesses' payments to the budget were set at 8% as of January 1, 2019, when the single tax in catering was 10% of total revenue in 2018. In manufacturing, it is 5% and 4% respectively. Also, social payments were reduced from 15% in 2018 to 12% in 2019. This shows that the effectiveness of the family entrepreneurship support system is directly related to payments to the budget.

– The methodological approach to the topic concluded that the criteria for assessing the effectiveness and development of the family entrepreneurship support system in the regional economy are reflected in the socio-economic performance of family businesses and the indicators related to employment and welfare.

– In assessing factors of family business development, the factors influencing its effectiveness were identified. At the same time, the econometric analysis of the factors affecting the net income of family businesses operating in the service sector was developed and a mathematical model was developed;

– The effectiveness and efficiency of the family entrepreneurship support system are its benchmarks. Therefore, the essence of each of the concepts of «effectiveness» and «efficiency» as applied to the problem under investigation was revealed. Accordingly, the effectiveness of the family entrepreneurship support system is the ratio of the results achieved through the implementation of targeted state programs to expenditures from all sources. Also, the efficiency of the family entrepreneurship support system is related to the implementation of government programs and reflects the degree to which the program has achieved its objectives. The difference between efficiency and effectiveness is that it is a relative value and is characterized by the ratio of the cost to the result. In other words, efficiency reflects the complex economic and social relationships associated with achieving the highest results from limited resources.

The proposed methodological approach will help government agencies to draw conclusions and measures on the role and place of family entrepreneurship in the regional economy. It also plays an important role in defining the priorities of the regional economy and in developing effective measures. From this point of view, the evaluation of family entrepreneurship development is of great conceptual importance.

## References

1. The Law of the Republic of Uzbekistan “On Family Entrepreneurship” (April 26, 2012).
2. Decree of the President of the Republic of Uzbekistan On the strategy of further development of the Republic of Uzbekistan (February 7, 2017) № 4947.
3. Decree of the President of the Republic of Uzbekistan “On Measures to Radically Improve the System of Support and Protection of Entrepreneurship” (May 14, 2019).

4. State Tax Committee of the Republic of Uzbekistan. Tutorial on changes to tax legislation for 2019. – 2018. – P. 77.
5. Statistical bulletin of the Central Bank of the Republic of Uzbekistan. – Tashkent, 2019. – URL: [www.cbu.uz/uzc/publikacii/bulet/en/](http://www.cbu.uz/uzc/publikacii/bulet/en/)
6. Samarkand Regional Department of the Central Bank of the Republic of Uzbekistan.
7. *Abu-Mostafa Y.S.* Introduction to financial forecasting / Y.S. Abu-Mostafa, A.F. Atiya // Applied intelligence. – 1996. – № 6(3). – P. 205–213.
8. *Popov S.A.* Comprehensive analysis of the evaluation of the effectiveness of management of small business support programs // Fundamental research. – 2013. – № 10. – P. 2249–2252.
9. *Popovich N.N.* Overcoming regional imbalances. The experience of Russia, Serbia and some EU countries / N.N. Popovich, A.V. Bogomolova. – 2010.
10. *MacMahon J.* Managerial effectiveness in small enterprises: Implications for HRD / J. MacMahon, E. Murphy // Journal of European Industrial Training. – 1999.
11. *Schumpeter J.A.* Theory of economic development. – Routledge, 2017.
12. *Foreman-Peck J.* Effectiveness and efficiency of SME innovation policy // Small Business Economics. – 2013. – № 41(1). – P. 55–70.
13. Size Standards. – URL: <http://www.sba.gov/content/size-standards>.
14. Small and micro enterprises. – URL: <http://www.ec.europa.eu/enterprise/>

## ОСНОВНЫЕ ТРЕНДЫ ЦИФРОВИЗАЦИИ МИРОХОЗЯЙСТВЕННЫХ СВЯЗЕЙ

**Абсалямова Светлана Германовна,  
Мухаметгалиева Чулпан Фоатовна**

*Казанский (Приволжский) федеральный университет, Казань, Россия*

*Аннотация.* Статья посвящена проблемам цифровизации и цифровой трансформации современных международных экономических отношений, изменению международной мобильности факторов производства с помощью онлайн-платформ.

*Ключевые слова:* цифровизация, цифровая экономика, e-commerce, метавселенная, гибкая занятость.

Цифровизация сегодня определяет современные тренды развития мировой экономики, меняя ее структуру и переводя в новое качественное состояние, вызывая серьезную трансформацию международных экономических отношений. Наибольшее влияние цифровизация оказала на межфирменное взаимодействие, международную торговлю, мировой рынок услуг, трансферт технологий и диффузию знаний, международную платежную систему и мировой рынок труда.

Появление новых эффективных каналов коммуникаций экономических агентов между собой, бурный рост онлайн-агрегаторов позволил активно использовать постоянно растущий массив личных данных пользователей для развития новых направлений бизнеса, снизить транзакционные издержки путем эффекта масштаба агрегированных данных, сделать международную сегментацию производства ключевым фактором межстранового обмена. Под влиянием цифровизации наблюдается интенсивная диверсификация объектов международной торговли товарами и услугами, принципиальное обновление производственных и сбытовых корпоративных стратегий.

В процессе цифровизации межфирменного взаимодействия выделилось несколько их основных типов: ориентированные на цепочки по созданию добавленной стоимости, ресурсно-ориентированные, субъектно-ориентированные. Первый тип характеризуется использованием цифровой платформы для оптимизации уже существующих видов деятельности путем улучшения координации взаимодействия между участвующими в производственном процессе структурами. Во втором случае происходит сочетание различных цифровых платформ участниками межфирменного взаимодействия, что позволяет создавать новые виды деятельности между ними. В третьем случае цифровые платформы позволяют устанавливать и развивать новые производственные связи, которые раньше были недоступны. Сдвиги и модификации в глобальных цепочках создания стоимости обусловлены стремительными структурными изменениями в системе международного производства и управления международными инвестициями. Происходит серьезная трансформация издержек – сокращение или даже исчезновение одних, рост других, и появление новых.

Основными проявлениями цифровой трансформации международной торговли сегодня выступает масштабное развитие электронной коммерции. Онлайн-агрегаторы формируют глобальные «платформенные» компании, в которых стоимость генерируется за счет эффекта сети, интегрирующей поставщиков, производителей и покупателей. Цифровые платформы становятся важным аспектом современной международной конкуренции, влекут за собой новые вызовы и могут потребовать пересмотра руководящих принципов политики в области конкуренции.

С развитием интернет-торговли изменяются потребности в логистике, локализации складских помещений. Происходящие на рынках потребительских товаров изменения вызвали появление новых форматов логистических центров. К их числу можно отнести фулфилмент-услуги (услуги полного цикла), подразумевающие наличие конвейерных линий, сортировочных цехов, стеллажей для хранения и т. п. Операторы рынка логистических услуг чутко реагируют на растущие потребности, внедряя современные технологии в логистические процессы, позволяющие лучше контролировать оборачиваемость запасов и дистрибуцию у ретейлеров.

На рынке логистических и складских услуг России также появился ряд новых форматов. Один из них – склады типа *light industrial*. Это производственно-складские объекты, представляющие собой небольшие здания площадью от 200 до 2000 кв. м, спрос на которые предъявляют представители малого и среднего бизнеса, позволяющие временно хранить там продукцию для дальнейшей ее реализации, а также сырье для будущего производства. Пользователями подобных производственно-складских объектов являются небольшие сельскохозяйственные, сервисные, дистрибьютерские и торговые компании, онлайн-магазины.

Одним из современных трендов развития *e-commerce* стало появление в конце 2021 года *Метавселенной*, после того, как Марк Цукерберг решил инвестировать больше денег в виртуальное пространство. Появление *Метавселенных* знаменует собой начало перехода от простого пользования интернетом до общения людей (в том числе, потребителей и производителей) в цифровом пространстве через виртуальные аватары.

По оценке Bloomberg, к 2024 году доход от товаров, продаваемых в *метавселенных*, может приблизиться к \$800 млрд. Со своей стороны, JPMorgan предполагает, что эта цифра может вырасти и до \$1 трлн в год [3]. Достичь таких показателей компаниям поможет реклама, электронная коммерция, возможность проведения концертов, модных показов, спортивных состязаний. Согласно прогнозам аналитиков McKinsey & Company, к 2030 году капитализация виртуального рынка может достичь \$5 трлн, и 50% событий, подобно перечисленным выше, будут проходить в *метавселенных* [3].

Первыми в мире монетизировать свое присутствие в метавселенных стали модные бренды: они начали выпускать одежду, проводить виртуальные показы, выкупать цифровые территории. Для компаний это стало возможностью расширить аудиторию, предложить новый формат покупок.

Другим важнейшим и определяющим элементом цифровой экономики становится сектор онлайн-услуг на основе ИКТ. Здесь можно выделить несколько основных сегментов: финансовые услуги, услуги образования, услуги для путешественников, цифровая реклама, онлайн-доставка, продажа билетов, услуги для фитнеса, услуги знакомств и др. Для сохранения конкурентоспособности финансовые, образовательные и др. организации все активнее переводят свои услуги в цифровой формат для того, чтобы расширить свой бизнес, более тесно взаимодействовать с клиентами, точнее улавливая их предпочтения, уменьшать операционные затраты. При этом цифровая трансформация приводит не к автоматизации отдельных участков бизнеса, а переводу к оказанию всех услуг в цифровой формат.

Цифровизация экономики оказала непосредственное влияние и на трансформацию трудовых отношений, которая выражается в децентрализации трудовой деятельности и распространении нестандартных форм занятости, кардинальных изменениях в мотивах трудового поведения. Характерные для трудовых отношений в индустриальной экономике стандартизация и унификация постепенно сменяются дестандартизацией труда, все большее распространение получает непостоянный найм, срочный трудовой договор, развитие гибких форм занятости. Трудовая деятельность постепенно начинает обретать дискретность, распадаясь на сферы строгой регламентации и возможной вариативности. Рабочее время все больше теряет центральное место в жизни человека, а ненормированный рабочий день полностью превращается в неотъемлемую часть образа жизни.

К специфическим чертам содержательности труда нового поколения работников сегодня можно отнести: готовность к смене видов деятельности, автономность, способность самостоятельно находить пути решения проблем, умение принимать нестандартные решения, готовность к креативной деятельности, высокую территориальную и профессиональную мобильность, непрерывное образование и повышение профессиональной компетентности.

Все больше компаний начинают прибегать к различным формам гибкой занятости: частичной занятости; гибкому рабочему графику; сокращенной рабочей недели; временной занятости; удаленной работе с использованием информационных технологий. Еще одна форма гибкой занятости известна как «гибкое рабочее место» (flexi-place) или работа вне основного офиса, которая подразумевает подписание индивидуального трудового договора о выполнении работы в любом месте.

Гибкая занятость трансформируется в целый ряд разновидностей гибкой трудовой деятельности. Из большого массива терминов и понятий, характеризующих гибкую занятость, можно выделить «дистанционную занятость», как наиболее полно отражающую основные характеристики современных форм занятости, основанные на информационно-коммуникационных технологиях, расстоянии и гибкости [1]. Это способствует формированию новых форм миграции рабочей силы, в том числе работу на зарубежную компанию без физического пересечения государственных границ. Распространение опции удаленной работы расширяет пул потенциальных новых сотрудников (например, жителей других стран и регионов), что выгодно фирмам, а развитие специальных сервисов для организации удаленной работы, ускорившееся за время пандемии, повысило продуктивность тех, кто работает из дома.

В настоящее время среди молодежи все большее распространение получает идея разделения работы или job (work) sharing, под которым понимают соглашение о трудоустройстве, когда несколько человек нанимаются на неполный рабочий

день для выполнения объема работы, обычно выполняемого одним, работающим полный рабочий день. Работники, разделяющие работу, действуют как команда для выполнения рабочей задачи и несут равную ответственность за рабочую нагрузку. Для современных работников подобная модель представляет интерес, потому что позволяет высвободить время для личных и семейных дел, что особенно ценно для современных поколений Y и Z. Для работодателя такая модель также выглядит привлекательно, поскольку помимо сокращения расходов существенно снижается вероятность выгорания трудовой активности у сотрудников, а также повышается эффективность выполнения задач самими сотрудниками. С другой стороны подобная модель имеет много недостатков и неопределенностей, которые возникают в самом договоре между работодателем и работниками: сложность распределения заработной платы, рабочего времени и обязанностей, что может вызвать рост административных издержек на управление процессом. Сегодня подобные идеи проникли в сферу высококвалифицированного труда, что привело к шерингу узких знаний и квалификаций. Шеринг узких знаний сегодня используют большинство крупных корпораций, среди которых Apple, Google, Microsoft, использующие сервисы типа GitHub для совместных разработок.

Влияние цифровизации на международную платежную систему происходило в несколько этапов. В 1970-е начали работу первые электронные торговые площадки, тогда же появилась систематизация и автоматизация на рынке ценных бумаг NASDAQ. Затем в дело включились специальные электронные средства обработки банковской информации на основе специализированных микро-ЭВМ. В 90-е годы произошло становление отрасли «финансовых технологий» (FinTech) на глобальном рынке и появились экосистемы, которые объединили инновационные решения и технологии в области финансовых продуктов и услуг.

Несмотря на положительные экономические и социальные эффекты, цифровизация экономики и общества уже сегодня обнаружила определенные риски и угрозы.

Среди них можно выделить:

- технологический риск, связанный с возрастающей зависимостью от телекоммуникационных технологий;
- социальный риск, основанный на трансформации рынка труда;
- политические риски, связанные с трансформацией роли государства и ростом влияния социальных сетей на настроения в обществе;
- риск в области цифровой безопасности и защиты личной информации.

Вызывает серьезные дисбалансы в мировой и национальной экономике и сохраняющееся цифровое неравенство (а также «барьер», «разрыв» или «пропасть», от англ. Digital Divide) – неравномерный доступ к информации, интернету и телекоммуникациям на любом из уровней: глобальном, региональном, локальном. В настоящее время цифровое неравенство становится и фактором социального неравенства.

Профессор коммуникативных наук университета Твенте Ян ван Дейк выделяет три уровня цифрового неравенства: физический доступ, умение пользоваться благами цифрового мира, и способность разных группы людей что-то получать от использования интернета [3]. Для многих стран до сих пор не решена проблема цифрового неравенства первого уровня.

Таким образом, в настоящее время мы видим цифровую трансформацию национальной и мировой экономики, нуждающуюся в дальнейшем фундаментальном и углубленном исследовании.

### **Литература**

1. Абсаямова С.Г. Новые формы занятости как фактор формирования среднего класса в информационной экономике / С.Г. Абсаямова, А.Р. Хуснуллова //

Вестник Казанского государственного аграрного университета. – 2011. – Т. 6. – № 2 (20). – С. 5–7.

2. Интернет как роскошь: что такое цифровое неравенство и как его преодолеть // РБК. – URL: <https://trends.rbc.ru/trends/industry/6172591c9a79471433d3fd60>.

3. Метавселенные: как и почему они изменят интернет и жизнь // РБК. – URL: <https://trends.rbc.ru/trends/futurology/628df6869a79472b78eb68ba?page=tag&nick=gamification>.

## РАЗВИТИЕ ИННОВАЦИОННОЙ ЭКОНОМИКИ РОССИИ В УСЛОВИЯХ САНКЦИОННОГО ДАВЛЕНИЯ

**Афанасьев Михаил Витальевич,  
Уразбахтина Лилия Равилевна**

*Казанский государственный энергетический университет, Казань, Россия*

*Аннотация.* В статье рассмотрены особенности развития экономики инноваций России в условиях глобальных политических и экономических изменений. Определены факторы, влияющие на темпы развития инновационной экономики, ключевые компоненты инновационной среды. Выявлены актуальные проблемы развития российской экономики и перспективы импортозамещения в условиях санкционного давления. Выделены приоритеты стратегического развития и поддержки государством инновационной деятельности предприятий и отраслей экономики как фактор экономической безопасности страны.

*Ключевые слова:* экономика инноваций, капитал, инновационная среда, управление приоритетами, технологическое развитие, санкционный эффект, импортозамещение.

В настоящее время в условиях глобальных мировых изменений становление и развитие инновационной экономики является стратегической задачей для экономики России. В условиях санкционного давления стали четко видны насущные проблемы в российской экономике. Количество и качество стратегических задач увеличивается в связи с внешней политической и экономической ситуацией [1]. Темпы становления и развития инновационной экономики определяются, в том числе, условиями масштабных ограничений в доступе к инвестиционным ресурсам, падением инвестиционного климата в стране, сменой рынков сбыта продукции и изменениями стратегических планов и задач для предприятий и экономики [2].

Ключевыми компонентами системы инновационной среды в России является наука и образование, инновационное предпринимательство и технологические и научные разработки (рис.1). Российская экономика выбрала стратегию устойчивого развития, и инновационная экономика рассчитана на производство качественных продуктов питания, создание и модернизацию технологий ресурсосбережения, строительства. Показатели успешности – эффективность, качество и доступность [10].

Развитие инновационной экономики в России обладает следующими особенностями и характеристиками:

– отставание от передовых стран, однако, наличие значительного кадрового потенциала (662,7 тысяч человек занимающиеся исследованиями и разработками в 2021 году) [3], данный показатель является значительным, благодаря ему Россия входит в «пятерку» среди мировых стран по занятости населения в науке, несмотря на стабильное снижение данного показателя;

– высокий уровень развития цифровизации, в то же время наличие IT-ресурсов не является ключевым фактором развития новых идей и технологий [4];

– глобальное внедрение иностранных IT-решений в различных областях отечественной экономики, что на данном этапе становления инновационной экономики в условиях санкционного давления, является фактором роста, происходит трансформация инновационного поля и рост в ней отечественной доли ресурсов и платформ;

– относительная гибкость и стойкость экономики, возможность быстрой трансформации на другие рынки, целостность системы внутри государства;

– четко выраженные приоритетные направления развития и направления с наибольшим потенциалом в области инновационной экономики и экономики знаний [5,7];

Российская экономика находится на новом историческом этапе трансформации, на вектор трансформации влияет смена политических и бизнес-партнеров, смена инвестиционных настроений и стратегий, изменение рынков сбыта и значительные санкционные ограничения для российской экономики. В то же время наблюдается устойчивый эффект адаптации к санкциям, который в долгосрочной перспективе сформирует большую гибкость и устойчивость отечественной экономики.



Рис. 1. Общая система инновационной среды в России

Для малого и среднего бизнеса санкции стали фактором следующих проблем:

- роста цен на оборудование и сырье;
- уменьшение объема инвестиций и ухудшение инвестиционного климата страны в целом;
- логистические проблемы во всех отраслях с экспортом и импортом продукции;
- инфляция, и, как следствие – снижение доступности кредитных средств;

Тем не менее, согласно результатам опроса «Последствия введения санкций для российского бизнеса» среди представителей крупного бизнеса (83,3% респондентов), среднего (7,5%), малого бизнеса (9,2% опрошенных) было выявлено, что большая часть опрошенных (53%) представителей бизнеса считают введенные против России санкции именно «расширяют возможности внутри страны для импортозамещения» [6]. Также 48,1% опрошенных представителей бизнеса ответили, что западные санкции чувствительны для российского бизнеса и оказывают негативное влияние, а 38,9% опрошенных бизнесменов заявили, что санкции никак не затрагивают их компании.



Важной особенностью развития российской экономики является потребность в локализации производства для покрытия спроса внутреннего рынка после ушедших компаний, то есть стратегической необходимостью быстрого развития импортозамещения в многих стратегических областях. В настоящих условиях предприятия, имеющие государственные заказы, работают намного эффективнее и используют больше производственных мощностей для выполнения стратегических задач [8].

Инновационная экономика в России нуждается в стратегических локализациях производства, в первую очередь, на мезоуровне внутри страны (регион, совокупность городов, отрасль). Процесс представляет собой организацию новых производств, создание новых научно-исследовательских центров, лабораторий, IT-кластеров по различным отраслям, бизнес-инкубаторов, которые будут находиться на определенной территории и взаимодействовать между собой, достигая определенной синергии, выражающейся в увеличении эффективности производства и уменьшении постоянных и переменных издержек. Важно, чтобы каждая отдельно локализованная группа производств была не только из одной отрасли, но и выполняла общую стратегическую задачу, позволяя инновационной экономике в стране быть более гибкой и эффективной. Государству необходимо рассмотреть на повестке вопрос о создании программы комплексного развития и модернизации локализованных предприятий, выполняющих стратегические задачи, расширить поддержку и финансирование производственной отрасли и научных исследований в масштабах стратегического развития регионов [9]. Ключевой частью данной программы будет государственное стимулирование и внедрение органов контроля, осуществляющих надзорную функцию за выполнением стратегических задач.

Подводя итог, необходимо отметить, что, как и санкционное давление будет иметь долгосрочный характер, так и стратегия развития инновационной экономики в России должна иметь долгосрочный эффект. С учетом описанных особенностей развития, российской экономике необходима модернизация стратегических планов и построение параллельно с этим новых концепций развития по отраслям, включающих выполнение стратегических задач. Развитие и становление инновационной экономики является ключевым и верным путем развития и сокращения технологического отставания. Поддержка и субсидирование государством различных предприятий и отраслей экономики инноваций напрямую влияет на фактор безопасности страны.

### Литература

1. *Майоров С.В.* Стратегические приоритеты устойчивого развития структур машиностроительного кластера Республики Татарстан / С.В. Майоров, М.М. Батова, В.В. Баранов // Вестник экономики, права и социологии. – 2022. – № 3. – С. 181–185.
2. *Сибекова А.Р.* Малый и средний бизнес в России в условиях санкций // Экономика и бизнес: теория и практика. – 2022. – № 4(2). – С. 126–130.
3. Сайт федеральной службы государственной статистики (РОССТАТ). – URL: <https://rosstat.gov.ru/opendata/> (дата обращения: 24.10.2022).
4. *Лаврикова Н.И.* Методологические и технологические особенности когнитивной экономики в эпоху инноваций // Россия: тенденции и перспективы развития. – 2022. – № 17(2). – С. 446–447.
5. *Митяков Е.С.* Разработка подходов к управлению наукоемкими предприятиями в условиях цифровизации процессов поддержки принятия решений / Е.С. Митяков, А.И. Ладьянин, Н.М. Шмелева // Журнал прикладных исследований. – 2021. – № 2(1). – С. 6–12.
6. Российский союз промышленников и предпринимателей. Результаты опроса «Последствия введения санкций для российского бизнеса». – URL: <https://rsp.ru/>

activity/analytcs/rezultaty-opros-a-posledstviya-vvedeniya-sanktsiy-dlya-rossiyskogo-biznesa/ (дата обращения: 25.10.2022).

7. *Тополева Т.Н.* Локализация производства: международный опыт и императивы России в условиях санкционного режима // *Управленческие науки.* – 2022. – № 2(12). – С. 6–20.

8. *Тихонова А.В.* Применение специального инвестиционного контракта в условиях реализации политики импортозамещения // *Экономика. Налоги. Право.* – 2019. – № 6(12). – С. 144–153.

9. *Козоногова Е.В.* Оценка соответствия приоритетов стратегического развития регионов их отраслевой специализации на основе Text Mining / Е.В. Козоногова, Ю.В. Дубровская, М.Р. Русинова, П.В. Иванов // *Вопросы государственного и муниципального управления.* – 2022. – № 2. – С. 106–133.

10. *Синицкая М.А.* Инновационное развитие экономики России / М.А. Синицкая, Ю.Ю. Милова // *Проблемы и перспективы экономики и управления: материалы V Междунар. науч. конф. (Санкт-Петербург, декабрь 2016 г.).* – СПб.: Своё издательство, 2016. – С. 9–11.

## СИСТЕМА ПОКАЗАТЕЛЕЙ ИНФОРМАЦИОННОГО ПОТЕНЦИАЛА СУБЪЕКТОВ РОССИЙСКОЙ ФЕДЕРАЦИИ

**Орлов Игорь Юрьевич**

*Казанский (Приволжский) федеральный университет, Казань, Россия*

*Аннотация.* В современных условиях экономической потенциал как на национальном, так и на региональном уровнях демонстрирует значительную корреляционную связь с уровнем развития инфраструктуры сферы информационно-коммуникационных технологий, а также величиной и качеством используемых информационных ресурсов. Таким образом, информационная среда, являющаяся одним из системообразующих факторов информационного потенциала, активно воздействует на все сферы экономической деятельности. В статье рассмотрена методика анализа информационного потенциала регионов, путем оценки информационной среды.

*Ключевые слова:* информационный потенциал, экономическое развитие, развитие регионов, Интернет, информационно-коммуникативные технологии, человеческий потенциал.

Современные особенности развития социально-экономических систем обуславливают наращивание спроса на информационные ресурсы, способствующие оперативности и адекватности принимаемых решений, удовлетворение которого потенцируется повышением уровня общественной информатизации. Нарастающая значимость уровня региональной информатизации обуславливает необходимость формирования системы показателей, способствующей комплексной оценке информационного потенциала региона в целях дальнейшего его анализа, что, кроме прочего, определяется отсутствием унитарного показателя, демонстрирующего информационный потенциал региона. Необходимо отметить, что отбор показателей, характеризующих информационный потенциал, производится на основе официальных данных органов государственной статистики.

По нашему мнению, индикатор уровня информационного потенциала на региональном и национальном уровнях Российской Федерации должен содержать в себе количественные характеристики экономической развитости, возможного спроса на информационные продукты и услуги, доступности для информаци-

онной сферы финансовых ресурсов, защищенности информационных ресурсов, развитости информационной инфраструктуры, уровня образованности населения региона, человеческого потенциала информационной сферы, грамотности населения региона в информационной сфере и активности использования информационно-коммуникационных технологий. Наглядно предлагаемая структура индикатора уровня информационного потенциала региона представлена на рисунке 1.



Рис. 1. Предлагаемая структура индикатора уровня информационного потенциала региона

В соответствии с предлагаемой структура индикатора уровня информационного потенциала региона нами предлагается система показателей, на основании которых возможно оценить уровень как национального, так и регионального информационного потенциала, выявить его динамику и разработать прогноз развития и рекомендации по совершенствованию. Каждый из предложенных субиндексов содержит в себе показатели, на наш взгляд наиболее логично отражающие их смысловое наполнение.

Экономическая развитость региона в контексте информационного потенциала требует исследования подушевой величины валового продукта и его динамики как уровня качества жизни и экономической активности населения региона, величины подушевого производства электроэнергии в целях исследования обеспеченности и поддержки получения, передачи и хранения информационных ресурсов, а также удельного веса и динамики затрат на НИОКР, способствующих развитию потенциала создания и распространения новых информационных ресурсов.

Субиндекс потенциального спроса на информационные продукты и услуги может быть адекватно выражен с помощью показателей подушевого объема бюджетных доходов на душу населения, характеризующего потенциал населения к совершению трат, не являющихся витальными, а также относительного показателя доли расходов на продукты питания во внутренних бюджетах домохозяйств, отражающих способность домохозяйств к дополнительным затратам, в том числе и информационные технологии.

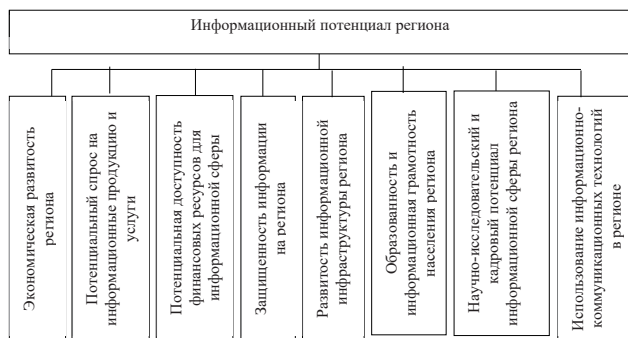
Потенциальная доступность финансовых ресурсов для информационной сферы структурируется, по нашему мнению, на показатели индекса инвестиционного риска, качественно-количественно характеризующего некоммерческие риски предпринимателей данного региона, в том числе и общее состояние деловой среды; индекс инвестиционного потенциала, представляющий собой количественную характеристику насыщенности региона факторами производства, уровня потребительского спроса населения, а также другие показатели, воздействующие на возможный объем инвестиционных вложений; и доля внутренних затрат на научные исследования и разработки сектора информационно-коммуникационных тех-

нологий, по отношению к общему объему затрат, демонстрирующая готовность государственных и частных структур к развитию информационного общества применительно к конкретному субъекту РФ.

Защищенность информации, являющаяся частной характеристикой информационной безопасности региона, в простейшем виде может быть измерена с помощью показателя доли организаций, использовавших защиту информации, передаваемой по глобальным сетям, в общей численности организаций, и характеризует меру ответственности региональных структур по сохранению и поддержанию безопасного движения информационных ресурсов и техники, использующей эти ресурсы.

В состав факторов информационной инфраструктуры региона включают компьютерную технику, сети связи, каналы передачи данных, что является характеристикой технических условий развития информационного общества. В соответствии с результатами статистических исследований, развитие информационной инфраструктуры является важнейшей детерминантой электронного развития региона с наивысшей корреляцией с показателем использования информационных технологий. Таким образом, в состав субиндекса развитости информационной инфраструктуры региона должны быть включены показатели плотности телефонной фиксированной связи, проникновения сотовой подвижной связи, удельного веса персональных компьютеров на 100 человек населения региона, доли абонентов сети интернет в расчете на 100 человек населения, а также доли населения региона, имеющего возможность принимать программы наземного цифрового телевидения, в общей численности населения региона.

В целях формирования интегрального индикатора информационного потенциала выбранного региона за определенный период предлагается вычислить среднее арифметическое нормированных величин показателей оценки уровня информационного потенциала, так как предполагается равнозначность данных показателей в составе информационного потенциала, увеличенное в соотношении, равном средней динамике данных показателей за исследуемый период. Таким образом, информационный потенциал региона в краткосрочном периоде рассчитывается исходя из данных за последний год, то есть в соответствии с академическим определением краткосрочного периода; аналогично производится расчет информационного потенциала в среднесрочном периоде, при этом средняя динамика показателей вычисляется исходя из данных за требуемый период оценки.

$$I_{IP} = \left| \prod \left[ \frac{\sum_{i=1}^{n=34} X_{it}}{n}; \frac{\sum_{i=1}^{n=34} (X_{it} - X_{it-y})}{n} \right] \right|, \quad (1)$$

где  $I_{IP}$  – интегральный индикатор информационного потенциала региона;  $X_{it}$  – показатели индикатора информационного потенциала региона за исследуемый период;  $X_{it-y}$  – показатели индикатора информационного потенциала региона за период, предшествующий исследуемому;  $y$  – количество лет в исследуемом периоде;  $t$  – год вычисления индикатора информационного потенциала региона;  $n$  – количество показателей в составе индикатора информационного потенциала региона;  $\frac{\sum_{i=1}^{n=34} X_{it}}{n}$  – среднее арифметическое нормированных величин показателей оценки уровня информационного потенциала региона;  $\frac{\sum_{i=1}^{n=34} (X_{it} - X_{it-y})}{n}$  – средняя динамика данных показателей за исследуемый период.

Таким образом, можно констатировать факт всесторонней оценки информационного потенциала региона с помощью предложенной системы показателей, формирующих интегральный индикатор, в свою очередь оказывающий влияние на все сферы общественной жизнедеятельности.

## Литература

1. *Сторпер М.* Ключи от города. Как устроено развитие / М. Сторпер. – М.: Strelka Press, 2018. – 368 с.
2. *Таюрская И.С.* Оценка информационного потенциала промышленности региона // Вестник факультета управления Санкт-Петербургского государственного экономического университета. – 2017. – Вып. 1. – С. 315–319.
3. *Урсул А.Д.* Информация: методологические аспекты. – М.: Ленанд, 2019. – 304 с.
4. *Нестерова О.А.* Предпосылки к формированию концепции инноватора или инновационной личности и ее роли в экономике / О.А. Нестерова, Р.Р. Гайзатуллин // Сборник научных статей по материалам Экономического форума с международным участием «Экономика в меняющемся мире». – 2021. – С. 192–195.
5. *Adamides E.* Information technology for supporting the development and maintenance of open innovation capabilities / E. Adamides, N. Karacapilidis // Journal of Innovation and Knowledge. – 2020. – № 5(1). – P. 29–38.
6. *Нестерова О.А.* Развитие институтов, определяющих инновационное поведение в экономике / О.А. Нестерова, Л.Н. Сафиуллин // Бизнес-структуры в условиях трансформации экономики: проблемы и перспективы развития / под ред. М.Х. Рабаданова, Р.А. Амирова, Г.У. Магомедбекова. – Махачкала: АЛЕФ, 2022.
7. *Ivanova M.* Evaluation of Digital Transformation of Government: Russian and international systems of indicators / M. Ivanova, V. Degtereva, G. Lukin // PervasiveHealth: Pervasive Computing Technologies for Healthcare. – 2019.
8. *Шмарин А.А.* Институциональные взаимосвязи в системе государственно-частного партнерства в обеспечении качества транспортных услуг / А.А. Шмарин, Ф.С. Абдулганиев // Казанский экономический вестник. – 2022. – № 1. – С. 34–36.
9. *Sinkovics R.R.* The Internet and international marketing – from trigger technology to platforms and new markets / R.R. Sinkovics, N. Sinkovics // International Marketing Review. – 2020. – № 37(3). – P. 437–446.
10. *Stone M.* The evolution of business models of information and communication technology suppliers / M. Stone, E. Aravopoulou, R. Stott et al. // Bottom Line. – 2021. – № 34(1). – P. 1–19.

## ОРГАНИЗАЦИОННЫЕ И ФИНАНСОВЫЕ УСЛОВИЯ КООПЕРАЦИИ РОССИИ И КИТАЯ В ВЫСОКОТЕХНОЛОГИЧНЫХ ОТРАСЛЯХ ПРОМЫШЛЕННОСТИ

Чжан Дали

*Казанский (Приволжский) федеральный университет, Казань, Россия*

*Аннотация.* Россия и Китай обладают значительным опытом сотрудничества в высокотехнологичной промышленности, которое было максимально активным в советский период, и продолжилось в 2000-х гг. Использование инфраструктуры и объединений СУ БРИКС обеспечивает исследовательский потенциал межстранового сотрудничества, так как учреждения, участвующие в программе, предоставляют образовательные программы в энергетической отрасли, информационных технологиях, экологических проектах, экономической безопасности, защите природной среды и ресурсов от загрязнения. Стратегически значимым направлением сотрудничества российско-китайских организаций является взаимодействие в области физических, геологических, экологических, химических, и промышленно-технологических наук.

*Ключевые слова:* кооперация, международное сотрудничество, Китай, Россия, международное разделение труда.

Стимулирующим фактором развития двусторонних российско-китайских отношений стали западные санкции, ограничивающие возможности сотрудничества РФ с другими зарубежными странами. Помимо этого на процесс кооперации между РФ и Китаем оказали воздействие факторы, представленные на рис. 1.



Рис. 1. Ключевые условия кооперации РФ и Китая в высокотехнологичных отраслях промышленности

Институциональные факторы включают следующие направления:

1. Двустороннее сотрудничество, базирующееся на межправительственных и научных коммуникациях, формирующих основания для теоретических и прикладных исследований с последующим внедрением в высокотехнологичном производстве.

2. Многостороннее сотрудничество на основании установившихся интеграционных объединений, например ШОС или БРИКС.

В настоящее время стратегическое партнерство между Китаем и РФ включает коммуникацию в многостороннем формате, так как сейчас взаимодействие в высокотехнологичном производстве осуществляется на базе Положения о Рабочей группе БРИКС по исследовательской инфраструктуре и мега-научным проектам.

Итогом многостороннего партнерства между РФ и Китаем в рамках БРИКС стала организация Сетевого университета БРИКС (СУ БРИКС), обладающего значительным потенциалом по следующим направлениям (рис. 2).



Рис. 2. Ключевые направления Сетевого университета БРИКС  
Источник: составлено автором [Сетевой университет БРИКС]

Выделенные векторы развития обеспечивают коммуникационные процессы для выстраивания взаимодействия не только между производственными и торговыми предприятиями, но и научно-исследовательскими организациями, что позволит расширить материально-техническую базу для разработки, внедрения и развития высокотехнологичной продукции.

Между РФ и Китаем осуществляется сотрудничество не только в теоретических разработках, но и в прикладной сфере.

1. Китайской академией инженерной физики и Институтом проблем химической физики РАН было создано совместное предприятие, производящее химическую продукцию для защиты растений, органические продукты, технологичные решения и полимерные материалы [Официальный сайт Sichuan Mianyang Lier].

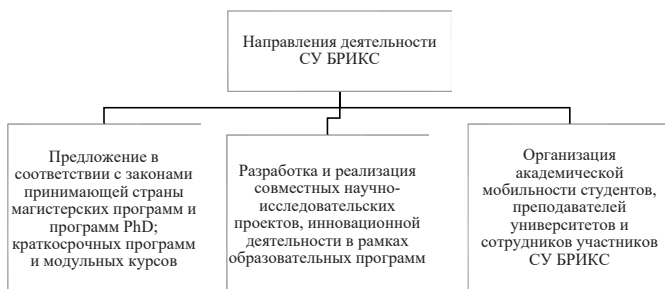
2. Институт высоких температур РАН и корпорация Great Wall создали совместное предприятие «Тигол» по производству оборудования для нанесения покрытий из нитрида титана и других современных материалов.

Значимым направлением являются совместные проекты в сфере электрического машиностроения и разработки сопутствующего инфраструктурного обеспечения. В Китае был разработан и реализован проект Тяньваньской АЭС, в настоящее время завершается строительство финальной очереди.

Следующей отраслью для сотрудничества между РФ и Китаем в высокотехнологичном производстве является авиакосмическая отрасль, взаимодействие в рамках которой было реализовано как проект сборки российского гражданского ближнемагистрального самолета SSJ100 в Китае.

Для Китая и России авиация и космонавтика являются многообещающими направлениями для совместного развития. В ходе китайско-российского форума инженерных технологий в Сямыне были подписаны соглашения по 15 проектам с общим объемом инвестиций около 1,1 миллиарда долларов, в том числе в области авиации и космонавтики [Роскосмос и Китайская национальная космическая администрация].

Данная динамика увеличивает важность сотрудничества с Китаем. Вклад России в партнерство может быть охарактеризован как «научный интеллект и творчество, интересные идеи для постановки и интерпретации экспериментов». В настоящее время российские ученые стремятся повысить свой потенциал по коммерциализации научных знаний, включая сохранение контроля над интеллектуальной собственностью, извлекая уроки из китайского подхода.

Таким образом, проведенный анализ позволяет выделить следующие перспективные формы сотрудничества (рис. 3).

На рисунке 4 показано, что формы сотрудничества между Китаем и Россией разнообразны: от оказания инжиниринговых услуг и до сотрудничества в военно-технической сфере. Наиболее перспективными видами являются такие направления, как совместное производство высокотехнологичной продукции, которое позволит диверсифицировать экономику России, а также сотрудничество в сфере энергетики, способное усилить абсолютные преимущества российской экономики как поставщика топливно-энергетических ресурсов. Сотрудничество в сфере энергетики способно привлечь инвестиции из Китая для развития территорий Дальнего Востока.

Межведомственное взаимодействие подразумевает также реализацию механизмов государственно-частного партнерства, в рамках которого крупные инфраструктурные и инвестиционные проекты частично финансируются за счет бюджетных средств российских ведомств.

Также в условиях санкций, накладываемых США на телекоммуникационный сектор Китая, совместная работа экономик России и Китая позволяет обеспечить рост отрасли, поскольку создание данных систем требует колоссальных затрат как капитальных, так и трудовых ресурсов.





Рис. 3. Перспективные формы сотрудничества между РФ и Китаем

Таким образом, на основании действующих российско-китайских соглашений и санкционных ограничений по отношению к российским компаниям-импортерам, оптимальной стратегией является ориентация отечественных потребителей на производимые в Китае высокотехнологичные товары и услуги, с учетом дальнейшей локализации производства на территории РФ. Одновременно с этим необходимо вводить оценку и ранжирование по уровню качества, надежности и эксплуатационных характеристик высокотехнологичной продукции для оптимальной организации закупок и товарообмена между РФ и Китаем.

К ключевым номенклатурам высокотехнологичной продукции и услуг можно отнести: оборудование и комплектующие для микроэлектронной отрасли, ряд номенклатур изделий электронно-компонентной базы, комплектующих для автоматизированного производства, конвейеров и поточных линий, прецизионного промышленного контрольно-измерительного оборудования, аккумуляторных систем, силовых электроэнергетических компонентов, химических составов и реагентов, редкоземельных металлов.

По результатам проведенного исследования современного состояния российско-китайского сотрудничества в высокотехнологичных отраслях промышленности необходимо сделать следующие выводы.

Текущие и перспективные цели кооперации Китая и РФ схожи при построении торговых отношений, где высоким уровнем значимости обладает не только наращивание экстенсивности торговли, но и обоюдное соблюдение интересов стран. Стимулирующим фактором выступает взаимодополнение экономик и существующий потенциал для развития и реализации совместных проектов, поскольку китайская экономика имеет высокий спрос на энергоресурсы для реализации проектов, обеспечивая тем самым стабильный спрос на сырье и энергию, поставляемые РФ.

Экспортно-импортная структура российско-китайской торговли показывает, что российские товары преимущественно представлены продукцией авиационной и космической техники, а китайские товары включают фармацевтические товары, электронную и электрическую продукцию.

В настоящее время сотрудничество Китая и России вступило в новую стадию, которая больше не ограничивается фундаментальными научными исследованиями ввиду того, что достигнут значительный прогресс в прикладных исследованиях. Это может стать толчком для формирования новых промышленных зон,

производственных кластеров и зон свободной торговли как части стратегического партнерства.

В целом, расширение технологического сотрудничества будет продолжать расширяться, а также укреплять китайско-российское стратегическое партнерство. Это не означает, что Китай и Россия сформируют официальный союз, но технологическое сотрудничество станет важнейшим компонентом их двусторонних отношений, поскольку оно снизит их зависимость от западных технологий и еще больше укрепит и без того прочные двусторонние отношения.

### Литература

1. Крашенникова Л. Космическая программа КНР: от советских ракет к собственной космической станции / Л. Крашенникова // РСМД. – URL: <https://russiancouncil.ru/analytics-and-comments/analytics/kosmicheskaya-programma-knr-ot-sovetskikh-raket-ksobstvenno>.

2. Кашбразиев Р.В. Специфика международного экономического сотрудничества между Россией и странами Азии / Р.В. Кашбразиев, С. Иержати // Бизнес-структуры в условиях трансформации экономики: проблемы и перспективы развития / под ред. М.Х. Рабаданова, Р.А. Амирова, Г.У. Магомедбекова. – Махачкала: АЛЕФ, 2022.

3. Босин В.И. Международно-правовая характеристика современного этапа торгово-экономического сотрудничества между Россией и Китаем // Российский внешнеэкономический вестник. – 2019. – № 5. – С. 127–132.

4. Сирожов О.О. Региональная интеграция и сотрудничество // Социосфера. – 2019. – № 1. – С. 129–131.

5. Юаньпэй Ц. Стратегия развития «Один пояс один путь» и китайско-российское энергетическое сотрудничество в Евразийском экономическом союзе // Этносоциум. – 2017. – № 9(111). – С. 98–103.

6. Орлов И.Ю. Устойчивое развитие регионов в условиях системной информатизации российской экономики. – Казань: Изд-во Казан. ун-та, 2022. – 288 с.

7. Бадртдинов Н.Н. Направления трансформации законов ценообразования на рынке современных потребительских товаров / Н.Н. Бадртдинов // Сегодня и завтра российской экономики. 2013. – № 59–60. – С. 91–94.

8. Batkovskiy A.M. Modified method for sensitivity analysis of investment projects efficiency criteria / A.M. Batkovskiy, E.G. Semenova, V.Ya. Trofimets // Journal of Applied Economic Sciences. – 2017. – № 4(50). – P. 1116–1131.

9. Орлов И.Ю. Особенности современного инновационного развития // Горизонты экономики. – 2015. – № 2 (21). – С. 61–63.

10. Нестерова О.А. Развитие институтов, определяющих инновационное поведение в экономике / О.А. Нестерова, Л.Н. Сафиуллин // Бизнес-структуры в условиях трансформации экономики: проблемы и перспективы развития / под ред. М.Х. Рабаданова, Р.А. Амирова, Г.У. Магомедбекова. – Махачкала: АЛЕФ, 2022.

11. Busu C. The Role of Knowledge Intensive Business Services on Romania's Economic Revival and Modernization at the Regional Level / C. Busu, M. Busu // Sustainability. – 2017. – № 9 (4). – P. 526.

12. Carlberg M. International Economic Growth. – Berlin: Springer Science & Business Media. – URL: <http://dx.doi.org/10.1007/978-3-642-59256-0>.

# ИГРОВАЯ СХЕМА ОЦЕНКИ ЭФФЕКТИВНОСТИ ИНТЕГРАЦИИ РОССИИ И КИТАЯ НА ОСНОВЕ АНАЛИТИЧЕСКОГО ИЕРАРХИЧЕСКОГО ПРОЦЕССА

**Иержати Сайлик**

*Казанский (Приволжский) федеральный университет, Казань, Россия*

*Аннотация.* Нефть является важным объектом международной торговли, и исследования, связанные с его ценой, схожи с аналогами для других товаров с большими объемами продажи. Большинство подобных исследований ценообразования направлены на изучение валюты, а также валютного курса и денежного обращения. В настоящее время Россия начала постепенно принимать юань в рамках российско-китайского нефтяного сотрудничества, в Саудовской Аравии и Китае торгово-экономическое сотрудничество непрерывно укрепляется. Нефтеюань будет производить эффект, главным образом, за счет зарубежных предприятий в области экспорта в юанях.

*Ключевые слова:* нефть, энергетика, ресурсы, экономика, сотрудничество.

Эффективность международной экономической интеграции в сфере нефтегазовой промышленности в значительной степени зависит от качества применения формализованного экономико-математического инструментария оценки результативности и выявления возможных рисков осуществления интернациональных взаимодействий. Для определенного решения указанной проблемы нами разработана следующая корреляционно-регрессионная модель.

В соответствии с предлагаемым нами подходом сотрудничество двух стран в нефтяной сфере можно рассматривать как следующую статическую игру с неполной информацией:

$$G_b = \{I, S, \theta, q, \pi\}.$$

Множество игроков –  $\{1, 2\}$

Множество стратегий игрока  $i$  –  $S_i$ .

Множество типов игрока  $i$  –  $\theta_i$ .

Распределение вероятностей на множествах типов –  $p(\theta)$ .

Функции выигрышей –  $\pi_i$ .

Однако на практике сложно рассчитать распределение вероятностей на множествах типов с необходимой точностью, поэтому в данной работе теоретико-игровой анализ основан на концепции аналитического иерархического процесса.

Схема теоретико-игрового анализа на основании аналитического иерархического процесса представлена на рис. 1.

1. На основании аналитического иерархического процесса необходимо создать структуру для России: цели слоя, критерии слоя и проекты слоя, с целью решения матрицы и определения слоя нормированных весов. Значение нормированных весов представляет собой «константу» для России. По тому же алгоритму вычисляется значение нормированных весов – «константа» для Китая.

2. На основании аналитического иерархического процесса, слой проектов российских стратегий является слоем китайских целей, а именно создание матрицы, нормирование и получение весов. Значение весов – «чистая величина» для Китая. По подобию определяется для России.

3. Создаются матрицы преимущества для России и Китая. Матрица преимущества рассчитывается следующим образом: значение преимущества для каждого игрока определяется как произведение «константы» на «чистую величину».

4. Для матриц преимущества определяются равновесия по Нэшу.



Рис. 1. Схема теоретико-игрового анализа на основании аналитического иерархического процесса

Китай является и морским, и континентальным государством, и мировым рекордсменом по количеству соседних стран: с момента распада Советского Союза Китай граничит на суше с 14 странами, кроме Северной Кореи и Вьетнама, а также имеет морскую границу с шестью странами. В то же время ядерные испытания, проведенные в соседних государствах, создали некоторые проблемы для безопасности Китая. В качестве примеров можно привести борьбу за господство на островах Южного моря между Китаем и АСЕАН, конфронтацию Север-Юг на Корейском полуострове и военную угрозу со стороны Северной Кореи.

При этом не только Китай, но и Россия ощущает негативное влияние нынешней политической ситуации в мире. Хотя Россия расположена в двух частях света – Европе и Азии, но ее главный культурный, политический и экономический центр находится в Европейской части. В то же время возглавляемый США блок НАТО, значительно расширивший свое влияние, сократил стратегическое пространство России в регионе. Продолжающееся укрепление американско-японского военного союза и его активное развитие в области оборонных систем представляют потенциальную угрозу безопасности на Дальнем Востоке как для России, так и для Китая. Под предлогом борьбы с терроризмом Соединенные Штаты развернули войска в Центральной Азии, что также в определенной степени представляет угрозу безопасности Китая.

Поэтому нами на основе множества источников, связанных с темой российско-китайского сотрудничества в нефтяной сфере, были сформированы критерии слоя и факторы проектов слоя для Китая и России (табл. 1).

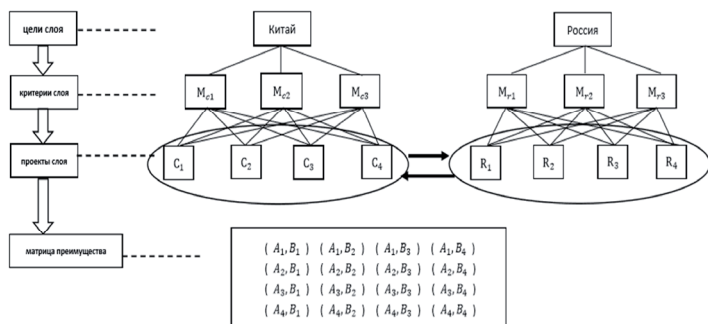
Очевидно, что и для Китая, и для России главным принципом для выбора стратегий является: «тесное сотрудничество, небольшая конкуренция».

Для решения проблемы об интересах стран требуется не только качественный анализ, но и количественный. Так, в данной главе теоретико-игровой анализ российско-китайского энергетического сотрудничества в нефтяной сфере осуществляется с помощью аналитического иерархического процесса, чтобы обеспечить достижение наилучшего результата для Китая и России.

В целом, разработанная нами корреляционно-регрессионная модель факторного анализа эффективности международной экономической интеграции России и Китая позволяет, основываясь на синтезе методов математической статистики и модифицированного инструментария теории игр, определить оптимальные стратегии субъектов хозяйствования РФ и КНР в части формирования и реализации интеграционных проектов, минимизировать риски деструктивных, в том числе

конфликтных, взаимодействий в рамках рассматриваемой области международно-го финансово-экономического сотрудничества.

Таблица 1

Индексная система получения компетенций Китая  
и максимизированных интересов России

Цели слоя	Китай ( $G_c$ )	Россия ( $G_R$ )
Критерии слоя	$M_{c1}$ : поддержание устойчивого прироста экономики	$M_{r1}$ : максимально эффективное использование природных энергетических ресурсов и потенциала энергетического сектора для устойчивого роста экономики
	$M_{c2}$ : обслуживание государственной безопасности	$M_{r2}$ : увеличение доходов и повышение качества жизни населения страны
	$M_{c3}$ : обеспечение экологической безопасности, охрана окружающей среды и благоприятствование устойчивому развитию	$M_{r3}$ : содействие укреплению внешнеэкономических позиций
Проекты слоя	$C_1$ : укрепление сотрудничества с другими странами – экспортерами нефти	$R_1$ : усиление конкуренции с другими странами – экспортерами нефти
	$C_2$ : создание стратегического нефтяного резерва	$R_2$ : укрепление сотрудничества с другими странами – экспортерами нефти
	$C_3$ : укрепление российско-китайского нефтяного сотрудничества	$R_3$ : укрепление российско-китайского нефтяного сотрудничества
	$C_4$ : поиск и внедрение новых источников энергии	$R_4$ : отказ от российско-китайского нефтяного сотрудничества

### Литература

1. *Икромов Д.З.* Международная экономическая интеграция / Д.З. Икромов. – М.: Юрайт, 2022. – С. 129.
2. *Нестерова О.А.* Некоторые аспекты развития человеческого капитала в инновационной экономике / О.А. Нестерова, Р.Р. Гайзатуллин // Экономические науки. – 2021. – № 6. – С. 104–109.
3. *Чжоу Цзинь.* Российский стратегический нефтяной промышленности на основе сотрудничества // исследования мировой экономики. – 2020 (2). – С. 9–12.
4. *Орлов И.Ю.* Информационный потенциал и процесс информатизации / И.Ю. Орлов, Е.В. Евсеев // Бизнес-структуры в условиях трансформации экономики: проблемы и перспективы развития / под ред. М.Х. Рабаданова, Р.А. Амирова, Г.У. Магомедбекова. – Махачкала: АЛЕФ, 2022.
5. *Орлов И.Ю.* Направления развития программно-целевого управления региональной экономикой (на примере Республики Татарстан) // Казанский социально-гуманитарный вестник. 2016. – № 3 (20). – С. 53–58.
6. *Либенко В.* Китай и Россия обсуждают экономическое и торговое сотрудничество / В. Либенко. – Ляонин: Ляонинский университет, 2016. – С. 223–228.
7. *Нестерова О.А., Сафиуллин Л.Н.* Развитие институтов, определяющих инновационное поведение в экономике / О.А. Нестерова, Л.Н. Сафиуллин // Бизнес-структуры в условиях трансформации экономики: проблемы и перспективы развития / под ред. М.Х. Рабаданова, Р.А. Амирова, Г.У. Магомедбекова. – Махачкала: АЛЕФ, 2022.
8. *Стадвелл Дж.* Азиатская модель управления / Дж. Стадвелл. – М.: Альпина Pro, 2022. – С. 132.

## АНАЛИЗ НАЛОГОВОЙ НАГРУЗКИ ПО ВИДАМ ЭКОНОМИЧЕСКОЙ ДЕЯТЕЛЬНОСТИ В РФ

Стрельник Евгения Юрьевна,  
Ахмитянова Алина Мударисовна,  
Гумарова Алсу Марселевна

*Казанский (Приволжский) федеральный университет, Казань, Россия*

*Аннотация.* В работе проанализирован уровень налоговой нагрузки по видам экономической деятельности РФ за период с 2006 по 2021 г., виды деятельности сгруппированы по уровню налоговой нагрузки, выявлены основные тенденции.

*Ключевые слова:* налоговая нагрузка, налоговая политика, налогообложение

В условиях рыночной экономики государство должно поддерживать развитие коммерческих предприятий, поскольку они участвуют в создании ВВП страны и являются источником налоговых поступлений. Из этого следует, что необходимо с должным вниманием подходить к вопросу установления налоговой нагрузки, поскольку высокие налоги несут в себе риски увеличения доли теневой экономики, сокращения производства и снижения конкурентоспособности продукции, что приводит к росту числа банкротств, безработицы, снижению реальных доходов населения, лишению источников пополнения доходов. Снижая налоговую нагрузку, государство стимулирует развитие предпринимательской деятельности и инвестиционной активности.

Изучение вопроса налоговой нагрузки является актуальным как для всего государства, так и для отдельных организаций. Исследование проблемы налогообложения на макроуровне важно для формирования налоговой политики, бюджетирования, на микроуровне информация о налоговой нагрузке позволяет организациям оценивать риски, планировать и прогнозировать производство, оптимизировать налоговые платежи.

Объектом исследовательской работы является налоговая нагрузка различных видов экономической деятельности РФ. Предмет – анализ изменения налоговой нагрузки по разным сферам национальной экономики. В работе использовались методы сбора данных, анализа статистической информации, группировки и сравнения результатов. В основу работы легли официальные данные Федеральной налоговой службы РФ, Федеральной службы государственной статистики РФ и учебно-методические материалы.

«Налоговая нагрузка представляет собой обобщенную характеристику системы налогообложения, которая определяет уровень налогового бремени налогоплательщика. Большинство подходов к оценке налоговой нагрузки основаны на соизмерении суммы уплачиваемых налогоплательщиками налогов и дохода (ВВП, выручки, прибыли и др.)» [1]. Налоговая нагрузка отдельного вида экономической деятельности рассчитывается как соотношение суммы уплаченных налогов по данным отчетности налоговых органов и оборота (выручки) организаций по данным Росстата.

Налоговая нагрузка может меняться в зависимости от специфики производимой продукции, оказываемых услуг и производимых работ, их эффективности и важности для государства. Так, для сельскохозяйственных товаропроизводителей, отвечающих критериям, предусмотренным п. 2 ст. 346.2 НК РФ, налоговая ставка по деятельности, связанной с реализацией произведенной ими сельскохозяйственной продукции, а также с реализацией произведенной и переработанной данными налогоплательщиками собственной сельскохозяйственной продукции, устанавливается в размере 0 процентов [2].

Изучая динамику налоговой нагрузки различных видов экономической деятельности, можно отследить последствия введения, изменения или упразднения налогов и предоставления различных налоговых льгот.

Основываясь на данных Росстата, рассмотрим динамику общей налоговой нагрузки в РФ с 2006 по 2021 год (рис. 1):



Рис. 1. Общая налоговая нагрузка в РФ с 2006 по 2021 гг. [3]

Из графика видно, что с 2006 по 2021 г. совокупная налоговая нагрузка была максимальной в 2007 г. В последующие 3 года наблюдается значительное снижение показателя на 34,7% по сравнению с 2007 г. С 2010 по 2016 г. налоговая нагрузка не превышала 10%. Однако в период 2016-2019 гг. наблюдается ее увеличение до 11,2%. Темп прироста налоговой нагрузки в 2019 г. составил 16,7% по сравнению с 2016 г. В 2021 г. налоговая нагрузка на экономику составила 10,4%. Стоит отметить, что представленные значения – это усредненные показатели налоговой нагрузки на экономику в целом, и при рассмотрении в разрезе отдельных видов деятельности значения могут отличаться. Рассмотрим налоговую нагрузку по видам деятельности в соответствии с ОКВЭД-2.

В качестве первого шага анализа отраслевого аспекта найдем средний уровень налоговой нагрузки по видам экономической деятельности за 16 лет как среднюю арифметическую. Для большей наглядности виды экономической деятельности были отсортированы в порядке возрастания среднего уровня налоговой нагрузки. Далее найдем медианное значение для анализируемой совокупности данных. Медиана – это численное значение признака у той единицы совокупности, которая находится в середине ранжированного ряда. Медиана делит совокупность на две равные части. В нашем случае, поскольку число единиц совокупности четное, медианой будет средняя арифметическая из значений признака у двух средних членов ряда, то есть среднее арифметическое значений налоговой нагрузки таких видов деятельности как водоснабжение и водоотведение и деятельность гостиниц и предприятий общественного питания. В результате медианное значение налоговой нагрузки составляет 10,38%. Это говорит о том, что более половины видов деятельности характеризуются уровнем налоговой нагрузки более 10,38%.

Уровень налоговой нагрузки при рассмотрении в межотраслевом аспекте колеблется достаточно сильно, исходя из чего, виды экономической деятельности можно разделить на несколько групп: виды деятельности с низкой, средней и высокой налоговой нагрузкой. С этой целью применим метод группировок. Для определения того, к какой группе относится тот или иной вид экономической деятельности, необходимо выяснить интервалы каждой выделяемой группы. Это можно сделать через расчет равновеликого интервала по формуле:

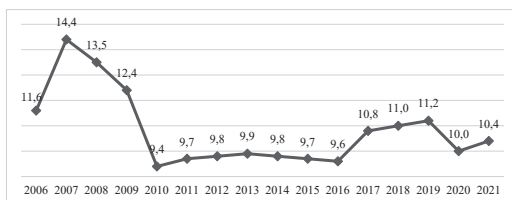
$$i = \frac{x_{\max} - x_{\min}}{n}$$

где  $x_{\max}$ ,  $x_{\min}$  – максимальное и минимальное значение группировочного признака;

$n$  – число групп.



В нашем случае в качестве группировочного признака выступает уровень налоговой нагрузки. Подставив нужные значения, получим, что значение равновеликого интервала для данной совокупности равно 11,93. Исходя из этого, группы по уровню налоговой нагрузки будут иметь следующие интервальные границы: низкая налоговая нагрузка от 2,80 до 14,73%, средняя – от 14,73 до 26,66% и высокая налоговая нагрузка – от 26,66%.

К видам деятельности с наиболее низкой налоговой нагрузкой относится две трети от общего их числа. В таблице 1 можно увидеть список сфер деятельности с низкой налоговой нагрузкой, среднее значение и динамику изменения показателя за период 2006-2021 гг.

*Таблица 1*

Виды экономической деятельности с низкой налоговой нагрузкой за 2006-2021 гг.

Вид экономической деятельности (ОКВЭД-2)	Средний уровень налоговой нагрузки, %	Темп прироста в 2021 г., %	
		По сравнению с 2006 г.	По сравнению с 2020 г.
Торговля оптовая и розничная; ремонт автотранспортных средств и мотоциклов	2,8	-26,32	-6,67
Сельское, лесное хозяйство, охота, рыболовство, рыбоводство	4,3	-27,15	23,68
Транспортировка и хранение	6,3	-	0,00
Обеспечение электрической энергией, газом и паром; кондиционирование воздуха	6,4	-5,48	-5,48
Обрабатывающие производства	7,9	2,78	-8,64
Водоснабжение, водоотведение, организация сбора и утилизации отходов, деятельность и ликвидация загрязнений	9,2	-	-6,25
Деятельность гостиниц и предприятий общественного питания	11,6	-15,89	-12,62
Строительство	12,3	-15,13	-5,61

Согласно представленным в таблице 1 данным, самые низкие показатели налоговой нагрузки приходятся на торговлю и сферу ремонта. Уровень налоговой нагрузки этих видов деятельности, несмотря на уже довольно низкие значения, снижается еще больше. В 2021 г. уровень налоговой нагрузки в сфере торговли снизился на 6,67% по сравнению с 2020 г. и на 26,32% по сравнению с 2006 г. Далее идет сельское, лесное хозяйство, охота, рыболовство и рыбоводство со средней налоговой нагрузкой 4,3%. В период 2006-2021 гг. по этим видам деятельности наблюдаются колебания налоговой нагрузки от 3,2 до 6,5%. При этом прослеживается общая тенденция в сторону снижения, однако, в 2021 г. значение показателя выросло на 23,68% по сравнению с 2020 г. Довольно низкая налоговая нагрузка также в сфере транспортировки и хранения, обеспечения электрической энергией, газом и паром. Здесь наблюдается отрицательная или нулевая динамика налоговой нагрузки в 2021 г. по сравнению с предыдущим годом. Исходя из представленных данных, такие виды экономической деятельности как водоснабжение и водоотведение, деятельность гостиниц и предприятий общественного питания, строительство, в 2021 г. также показали отрицательную динамику изменения показателя. В сфере деятельности гостиниц и предприятий общественного питания, а также в сфере строительства налоговая нагрузка на бизнес в период с 2006 по 2021 гг. снизилась на 15%. Как видно из таблицы, наибольшие значения налоговой нагрузки в данной группе приходятся на строительство.

Следующая группа – виды деятельности со средним уровнем налоговой нагрузки.

Таблица 2

Виды экономической деятельности со средней налоговой нагрузкой за 2006-2021 гг.

Вид экономической деятельности (ОКВЭД-2)	Средний уровень налоговой нагрузки, %	Темп прироста в 2021 г., %	
		По сравнению с 2006 г.	По сравнению с 2020 г.
Деятельность в области информации и связи	16,4	-	-15,03
Деятельность административная и сопутствующие дополнительные услуги	18,0	-	-10,34
Деятельность по операциям с недвижимым имуществом	21,3	19,78	-3,11

Исходя из таблицы 2, средний уровень налоговой нагрузки наблюдается по трем видам экономической деятельности. В таких сферах как деятельность в области информации и связи и административная деятельность сложно проследить определенную тенденцию, поскольку изменения уровня налоговой нагрузки в период с 2017 по 2021 гг. происходили как в сторону уменьшения, так и в сторону увеличения. Если рассматривать значения налоговой нагрузки в области операций с недвижимым имуществом, то можно выделить значительные колебания в диапазоне от 15,4 до 30,0%. При этом в последние три года анализируемого периода уровень налоговой нагрузки по данному виду экономической деятельности имеет отрицательную тенденцию. В 2021 г. по сравнению с 2020 г. значение снизилось на 0,7 процентных пунктов с 22,5 до 21,8%, а с 2019 г. снижение составило 3,2 п.п.

К видам деятельности с высокой налоговой нагрузкой относится добыча полезных ископаемых. Средняя налоговая нагрузка за 2006-2021 гг. составила 38,6%. Стоит отметить, что данный вид деятельности включает в себя добычу топливно-энергетических и иных полезных ископаемых. При этом наиболее налогомемкой является добыча именно топливно-энергетических полезных ископаемых, тогда как добыча иных полезных ископаемых можно отнести в группу видов деятельности с низкой налоговой нагрузкой. Динамику изменения показателя в области добычи полезных ископаемых можно увидеть на рис. 2:



Рис. 2. Налоговая нагрузка в отрасли добычи полезных ископаемых с 2006 по 2021 гг. (%)

Как видно из графика, налоговая нагрузка по добыче иных полезных ископаемых не превысила 18,8%, тогда как в сфере добычи топливно-энергетических полезных ископаемых она колебалась в диапазоне от 33,2 до 60,2%. В 2021 г. значение показателя составило 40,4%, что на 5,2 п.п. больше предыдущего года. Отметим, что изменения уровня налоговой нагрузки общей добычи полезных ископаемых напрямую зависят от налоговой нагрузки предприятий, занимающихся добычей топливно-энергетических полезных ископаемых, между ними наблюдается схожая динамика изменения показателя.

Проанализировав налоговую нагрузку в отраслевом аспекте, стоит отметить, что наибольшая налоговая нагрузка приходится на добычу топливно-энергетических полезных ископаемых. Второе место по величине налоговой нагрузке занимает деятельность по операциям с недвижимым имуществом. При этом значения показателя по добыче полезных ископаемых почти в 2 раза выше уровня налоговой нагрузки в сфере недвижимого имущества. Таким образом, основным источником пополнения государственного бюджета РФ выступает именно сфера добычи топливно-энергетических полезных ископаемых.

Исходя из полученных результатов, можно также отметить, что по многим видам экономической деятельности уровень налоговой нагрузки имеет тенденцию к снижению, что в свою очередь является положительным фактором для хозяйствующих субъектов, занятых в этих сферах. Такая тенденция изменения налоговой нагрузки позволяет хозяйствующим субъектам направлять большую часть чистой прибыли на реинвестирование и дальнейшее развитие. Таким образом, важной составляющей государственной политики является грамотная налоговая политика, позволяющая регулировать наполняемость бюджета и деятельность хозяйствующих субъектов через уровень налоговой нагрузки на бизнес.

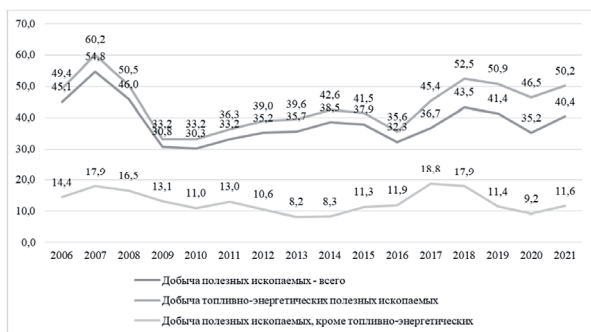
### Литература

1. *Сидорова Е.Ю.* Налоги и налогообложение: учебник / Е.Ю. Сидорова, Д.Ю. Бобошко. – М.: ИНФРА-М, 2022. – 235 с. – URL: <https://znanium.com/catalog/product/1860841>.
2. Налоговый кодекс Российской Федерации (часть вторая) от 05.08.2000 № 117-ФЗ (ред. от 14.07.2022) (с изм. и доп., вступ. в силу с 01.09.2022).
3. Налоговая нагрузка по видам экономической деятельности. Приказ ФНС России от 30.05.2007 № ММ-3-06/333@ (ред. от 10.05.2012) «Об утверждении Концепции системы планирования выездных налоговых проверок». – URL: <http://www.consultant.ru/>
4. *Купянская М.А.* Отраслевые аспекты налоговой нагрузки // Ученые записки Алтайского филиала Российской академии народного хозяйства при Президенте Российской Федерации. – 2021. – № 19 (19). – С. 100–105.
5. *Стрельник Е.Ю.* Влияние налоговой нагрузки на стоимость компании в условиях низкоэффективного финансового рынка / Е.Ю. Стрельник, Г.И. Шафигуллина // Научные труды Вольного экономического общества России. – 2015. – Т. 191. – № 2. – С. 335–341.
6. *Хайруллин И.Г.* К вопросу о включении налоговой нагрузки в корпоративную систему ключевых показателей эффективности / И.Г. Хайруллин, Е.Ю. Стрельник, Д.Ш. Усанова // Казанский экономический вестник. – 2017. – № 4(30). – С. 55–60.

## ОЦЕНКА ДЕМОГРАФИЧЕСКОЙ СИТУАЦИИ В РОССИИ

**Батыршина Алина Алмазовна,  
Половкина Эльвира Анасовна**

*Казанский (Приволжский) федеральный университет, Казань, Россия*

*Аннотация.* В статье представлен анализ текущей демографической ситуации в России, рассмотрены основные понятия, такие как рождаемость, смертность, естественный прирост, естественная убыль населения, исследованы факторы данных понятий и выяснены основные причины текущего демографического кризиса в стране. Значительное внимание уделяется прогнозам, составленным различными субъектами.

*Ключевые слова:* население, рождаемость, смертность, факторы, демография, естественная убыль, естественный прирост, избыточная смертность, демографический кризис, прогноз, миграция.

Население является неотъемлемой и, пожалуй, самой важной частью любого государства. Изучая данные демографического анализа, можно не только судить о ситуации в стране на данный момент и влиянии различных событий на нее в прошлом, но также и прогнозировать дальнейшее развитие государства в целом. За последние несколько лет в мире произошло много важных событий, которые так или иначе повлияли на структуру и численность нашего населения. Важно оценить, какие факторы оказали большее влияние, чтобы иметь возможность воздействовать на них и регулировать демографическую ситуацию в нашей стране.

По оценке Росстата, население России на 1 октября 2022 года составляет 145 975 300 человек, 44% приходится на мужчин и 56% на женщин. По возрастному признаку больше всего преобладает людей среднего возраста от 35 до 44 лет (16,1%) и пожилых людей от 65 лет и старше (16,5%), детей и подростков до 16 лет гораздо меньше, чем лиц старше трудоспособного возраста. Исходя из этих данных, можно предположить, что в России отмечается старение населения.

Основные демографические процессы, позволяющие оценить динамику населения это – рождаемость и смертность. Рождаемость в январе–июне 2022 года в России составила 635,2 тыс. детей, это на 6,3%, меньше результата аналогичного периода 2021 года. Смертность за этот период показала результат в 1019 тыс. человек и несмотря на то, что это на 81 тыс. человек меньше, чем за прошлый год, общая картина является удручающей: наблюдается естественная убыль населения, так как смертность превышает рождаемость на 383,8 тыс. человек (в некоторых округах соотношение рождаемости к смертности достигает 3, средний показатель по России – 1,7). Естественный прирост (когда рождаемость превышает смертность) наблюдается лишь в 10 субъектах страны. Коэффициент рождаемости в РФ, который показывает сколько детей в среднем рождает 1 женщина, не превышает 1,5, когда как для поддержания численности населения на том же уровне он должен быть не меньше 2. Именно естественная убыль населения (низкая рождаемость и высокая смертность) является главным фактором сокращения ее численности.

Основные причины низкой рождаемости:

- 1) Большое число неполных семей и разводов
- 2) Урбанизация
- 3) Стремление иметь 1-го ребенка в семье
- 4) Занятость женщины в общественном производстве
- 5) Широкое распространение системы взглядов «childfree» среди молодого поколения

б) Снижение материальной обеспеченности семей, рост затрат на воспитание ребенка

Действительно, по данным Росстата на 1-ое полугодие 2022 года количество разводов по сравнению с 2020 годом увеличилось на 10 тыс., но в целом количество браков превышает количество разводов. Для России также характерна высокая урбанизация – свыше 75% людей проживает в городах. В последние несколько лет значительно снизились реальные доходы граждан по причине экономического кризиса, Росстат заявил, что у каждого четвертого жителя нашей страны ухудшилось материальное положение, 13,3% населения живут за чертой бедности, это на 400 тыс. человек больше, чем в 2021 году. Именно неустойчивое материальное положение является причиной отсутствия желания иметь детей, такую информацию показал опрос Аналитического центра НАФИ, по их данным 46% населения не хотят заводить детей, 14% респондентов 18-24 лет желают иметь только одного ребенка, для сравнения, во всех других возрастных группах этот показатель составляет 6% [1].

Исходя из изложенных выше данных, мы видим, что в России действительно наблюдается негативное влияние некоторых социальных и экономических факторов на рождаемость в стране.

Основные факторы смертности:

- 1) нездоровый образ жизни;
- 2) заболевания;
- 3) внешние факторы (несчастные случаи, ДТП, пандемия);
- 4) недоступность качественного медицинского здравоохранения.

Самой главной причиной смертности в России за последние несколько лет является пандемия коронавируса, начавшаяся с 2019 года, она является фактором избыточной смертности – временного увеличения смертности в популяции по сравнению с ожидаемой (рисунок 1).

График избыточной смертности в России в 2020-2022 годах

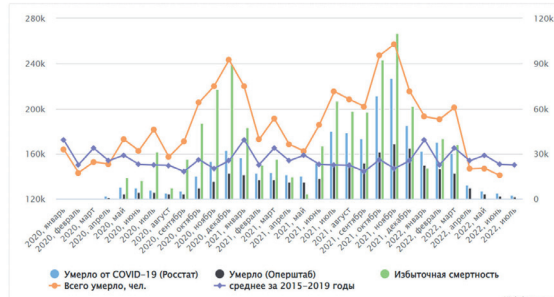

Таким образом, избыточная смертность в России с начала пандемии за период «2020, апрель – 2022, июль» составляет 815 022 человек [3].

Еще одним значительным фактором смертности являются заболевания сердечно-сосудистой системы, они являются второй самой распространенной причиной смертности в нашей стране, Россия занимает лидирующее место среди других стран по смертности из-за заболеваний кровообращения. В 2020 году данные заболевания составили 29% от избыточной смертности в целом (для сравнения смертность от коронавируса составила 42,5% от числа всех смертей). На 2020 год, по сравнению с 2019, также наблюдается увеличение смертности от пневмонии (на 6,7%), от болезней нервной системы (на 20,9%), болезней эндокринной системы (на 25%) и от старости (на 20%), по данным РБК [4].

Как видим, в России наблюдается серьезный демографический кризис – устойчивое снижение численности населения, в основном из-за смертей от пандемии и заболеваний сердечно-сосудистой системы. С 1991 года население РФ уменьшилось на 14,7 млн человек, начиная с 2016 года показатель естественной убыли населения растет, в 2020 год он составил 688,7 тыс. человек, а на 2021 год – 1,04 млн человек, что стало антирекордом [5].

Однако, старение нации и устойчивая убыль населения не единственные демографические проблемы в России, отмечается также высокая миграция населения из страны, что влияет и на уменьшение численности населения. Обычно, за счет притока мигрантов удавалось компенсировать часть уменьшения населения из-за естественной убыли, но в первом полугодии 2022 года ситуация изменилась: разница между иммигрантами и эмигрантами составила 75,3 тыс. человек. Опрос, проведенный ВЦИОМ в 2022 году показал, что 53% граждан в возрасте от 18 до 24 лет хотели бы уехать из России, а всего с начала января этого года 2022 году из страны уехало 1.24 миллиона человек, чистый приток иностранцев в Россию упал в 2,4 раза [6]. Миграционный отток имеет различные последствия: с одной стороны, это уменьшение квалифицированной и неквалифицированной рабочей силы, с другой уменьшение безработицы, появление большего количества свободных вакансий.

На основе оценки текущей демографической ситуации в стране были составлены некоторые прогнозы. По оценке Росстата, при сохранении текущего темпа естественной убыли с каждым годом численность населения будет уменьшаться на 600 000. Росстат составил демографический прогноз к 2036 году, в котором рассмотрел 3 возможных варианта, исходя из благоприятности демографической обстановки:

1) позитивный прогноз: если снизится смертность и вырастет число иммигрантов, то численность России достигнет 150,126 млн. человек;

2) при нейтральном (среднем) прогнозе: если миграционные процессы останутся такими же и смертность увеличится, то население сократится до 142 млн. человек;

3) негативный прогноз: если смертность увеличится, число эмигрантов и иммигрантов возрастет, то население уменьшится до 134 млн. человек

По прогнозам ООН к 2050 году численность населения в РФ уменьшится до 134 млн. человек и Россия займет 18-ое место в рейтинге стран по численности населения. На данный момент Россия занимает 9-ое место. Также ООН ожидает увеличение структуры городских жителей до 83,3%.

Высшая Школа Экономики предполагает, что к 2030 году из-за старения населения, трудоустроенные граждане в возрасте до 40 лет составят 37,4% от числа всех жителей РФ (на данный момент этот показатель составляет 42%). Это может привести к тому, что ВВП каждый год будет снижаться на 1–1.5%. Однако, из-за оттока молодежи из крайних регионов и субъектов России в центральные, отметится замедление старения рабочей силы, но это чревато недостатком новых кадров в крайних регионах [7].

Таким образом, мы видим, что в России существует несколько демографических проблем, которые складываются в демографический кризис. Отмечается старение населения, снижение численности населения из-за низкой рождаемости и избыточной смертности на фоне пандемии коронавируса и заболевания сердечно-сосудистой системы, также отмечается миграционный отток, что потенциально несет в себе риск нехватки рабочей силы. Большинство прогнозов, составленных на сегодняшний день, не являются позитивными и сообщают, что такие тенденции демографического развития России сохранятся и в будущем.

#### Рекомендации:

- для профилактики заболеваний сердечно-сосудистой системы предлагается ввести бесплатную ежегодную диспансеризацию для категорий населения, которые больше всего подвержены данным рискам (например, для пенсионеров);
- повышение заработных плат и улучшение жилищных условий позволит преодолеть материальные преграды для заведения более 1-го ребенка в семье;
- возможно проведение внеклассных уроков на тему семейных ценностей в школах и других общеобразовательных учреждениях, что предотвратит развитие концепции мышления «чайлдфри» и сократит количество разводов в будущем;
- проведение комплекса мер по стабилизации экономики в России обеспечит повышение уверенности в завтрашнем дне у граждан, что простимулирует их планировать свое будущее именно в России;
- предоставление различных льгот иностранным специалистам для работы в России гарантирует приток в страну квалифицированной рабочей силы.

#### Литература

1. Почти половина россиян оказались чайлдфри // Информационное агентство «Росбалт». – URL: <https://www.rosbalt.ru/russia/2020/10/01/1866004.html> (дата обращения: 11.10.2022).
2. Избыточная смертность в России // Новостной портал GOGOV.RU. – URL: <https://gogov.ru/articles/natural-increase/excess-mortality> (дата обращения: 11.10.2022).
3. Смертность от коронавируса в России на сегодня // Новостной портал GOGOV.RU. – URL: <https://gogov.ru/covid-fatality/russia> (дата обращения: 11.10.2022).
4. *Ткачев И.* Росстат назвал основные причины смертности на фоне пандемии // Новостной портал РБК. – URL: <https://www.rbc.ru/economics/14/06/2021/60c3a4899a79476c883e763d> (дата обращения: 11.10.2022).
5. *Нуриева С.* Росстат опубликовал статистику по смертности за 2021 год // Новостной портал Газета.ru. – URL: <https://www.gazeta.ru/social/news/2022/01/29/17211283.shtml?updated> (дата обращения: 11.10.2022).
6. *Агеева О.* Эксперты оценили последствия оттока мигрантов из России. Дефицит рабочих рук может закончиться только после пандемии // РБК. – URL: <https://www.rbc.ru/economics/03/11/2020/5f9bf5269a794771485ceb51> (дата обращения: 18.10.2022).
7. *Семенова А.* 08.10.2022. Население России // Информационное агентство MBFinance. – URL: <https://mbfinance.ru/investitsii/prognozy-i-analitika/08-10-2022-naselenie-rossii/> (дата обращения: 18.10.2022).

### ТРАНСФОРМАЦИЯ СБЕРЕГАТЕЛЬНОГО ПОВЕДЕНИЯ ДОМОХОЗЯЙСТВ В УСЛОВИЯХ РАЗВИТИЯ ПОТРЕБИТЕЛЬСКОГО КРЕДИТОВАНИЯ

**Валиуллина Эльмира Разыховна**

*Казанский (Приволжский) федеральный университет, Казань, Россия*

*Аннотация.* В статье исследован процесс становления современных представлений о факторах, определяющих сберегательные стратегии домохозяйств. Выявлена ограниченность подходов к трактовке сберегательного поведения, разработанных в рамках классической школы политической экономии и кейнсианства. Обоснована необходимость учета влияния потребительских и ипотечных кредитов на структуру сбережений домохозяйств. Представлена модифицирован-



ная модель жизненного цикла Ф. Модильяни, учитывающая различия в поведении домохозяйств – арендаторов жилья и домохозяйств – собственников объектов жилой недвижимости; обоснованы возможности использования данной модели для разработки прогнозов сберегательного поведения домохозяйств.

*Ключевые слова:* сберегательное поведение домохозяйств, потребительские и ипотечные кредиты, текущее сбережение, предварительное сбережение, норма сбережений, валовое благосостояние.

С момента внедрения первого международного стандарта СНС (системы национальных счетов), введенного в 1953 году, в его структуре выделяются текущие счета и счета накопления, которые отражают соответственно состояние реального и финансового секторов экономики. Жесткое разграничение между ними отражается не только в характере классификации, но и в порядке учета данных: если информация о состоянии текущих счетов аккумулируется в службах государственной статистики, то обязанность по сбору информации о счетах накопления возложена на центральные банки. Подчиненное положение финансового сектора находит отражение в принижении роли финансов домашних хозяйств в обеспечении поступательной динамики экономических и социальных индикаторов. Кризис 2008-2009 гг., вызванный неконтролируемым долговым бременем домохозяйств США, показал, что подобная позиция требует кардинального пересмотра, что определяет выбор темы данного исследования.

В трактовке сбережений домохозяйств, представляющих превышение доходов над объемом потребительских расходов в течение определенного промежутка времени, имеют место два подхода. Первый подход сформировался в рамках классической школы политической экономии и исходил из признания положительной роли сбережений в обеспечении поступательной экономической динамики. Второй подход, сформулированный Дж.М. Кейнсом, признает «психологический закон», согласно которому рост удельного веса сбережений по мере роста дохода становится причиной экономических кризисов. Анализ показывает, что для данных подходов характерно некоторое упрощение реальной действительности. Это связано с тем, что они исходят из разделения «реальных» и финансовых переменных, что выступает причиной ошибок в интерпретации финансового поведения домашних хозяйств. Сопоставление финансовых счетов домохозяйств со счетами операций с капиталом («реальными» переменными) позволяет представить альтернативную трактовку распределения этих сбережений.

В ходе исследования поведения домохозяйств Дж.М. Кейнс отдавал предпочтение финансовым активам (валюта, депозиты, ценные бумаги) как инструментам сбережений [2]. Он считал, что инвестиции осуществляются преимущественно субъектами предпринимательства, при этом расходы домашних хозяйств на покупку объектов жилой недвижимости не принимались во внимание. Подобный подход к сбережениям домохозяйств не соответствует действительности, поскольку ускорение процессов урбанизация влечет за собой значительный рост инвестиционных расходов на жилье со стороны частных лиц, что выступает важным фактором экономического развития.

Вторая половина XX века характеризуется ростом объемов инвестиций домашних хозяйств в жилищное строительство. Однако это не получает отражения в формирующейся системе СНС. При этом сохраняется противопоставление «реальных» и финансовых счетов, которые пересекаются только при сопоставлении остатков на счетах операций с капиталом и на финансовых счетах, что вызывает неточности при анализе нового потока сбережений. Признание доминирования реальных переменных при исключении роли кредита привели к негативным последствиям для дальнейших исследований поведения домохозяйств. В частности,

это стало основанием для выводов о невозможности отрицательной нормы сбережений. Последнее не соответствует эмпирическим данным, согласно которым норма сбережений молодых домохозяйств часто принимает отрицательное значение, а потребительские расходы поддерживаются на неизменном уровне благодаря заемным средствам.

Анализ многочисленных работ, посвященных различным аспектам финансового поведения домохозяйств, показывает, что исследователями было выделено множество мотивов сберегательного поведения. В качестве подобных мотивов рассматривались процентная ставка (А. Смит [4]), влияние религиозных представлений (Р. Барро [1]) и др. Одной из наиболее известных моделей, описывающих сберегательные стратегии, выступает модель жизненного цикла Франко Модильяни [6].

В последнее десятилетие XX века появляются первые работы, которые акцентируют внимание на потребительском кредите как на факторе, оказывающем существенное влияние на норму сбережений в краткосрочном периоде (М. Пагано [7] и др.). В ходе международных сопоставлений стало очевидным, что страны с наибольшей задолженностью домашних хозяйств относятся к числу государств с самой низкой нормой сбережений. В то же время не исследовался порядок распределения сбережений и не учитывался факт растущего удельного веса выплат по ссудам. Впоследствии данный феномен был определен как «синдром уличного фонаря», согласно которому отсутствие данных по выплатам предопределило низкий интерес к их роли в динамике объема сбережений домохозяйств. Следствием подобного подхода к кредитам и выплатам по ним стало несоответствие прогнозируемых и реальных значений сбережений. Если в период с 1950-х по 1960-е годов в европейских государствах нормы сбережений домохозяйств и объемы потребительского кредитования оставались неизменными, то с начала 1970-х годов данные показатели начали существенно меняться. Рост спроса на потребительские и ипотечные кредиты со стороны домохозяйств стали причиной снижения нормы сбережений. При этом необходимо учитывать последствия использования и погашения кредита, которые проявляются в ограничении потребительских расходов и, следовательно, в повышении нормы сбережений. Таким образом, для построения обоснованных прогнозов поведения домохозяйств необходимо учитывать степень доступности новых кредитов, а также производимые выплаты по долговым обязательствам. При этом сопоставление «реальных» и финансовых переменных на основе разграничения между погашенными и новыми кредитами открывает новые возможности для анализа и для уточнения характера распределения потоков текущих сбережений домашних хозяйств.

Для решения задачи о характере распределения сбережений домохозяйств необходимо выявить удельный вес текущих сбережений и кредитов в расходах на покупку жилья и в текущем потреблении. При этом следует учитывать, что этим не ограничивается состав источников текущих платежей, инвестиций и финансовых вложений домашних хозяйств. Наряду с ними важную роль в формировании финансового поведения домохозяйств выполняют: ранее накопленные сбережения, которые могут быть использованы для погашения кредитов или в качестве собственного вклада при покупке объектов жилой недвижимости; объекты дарения или наследования; доходы от продажи старого жилья, которые используются для частичного или полного финансирования покупки нового жилья.

В качестве фактора, оказывающего влияние на структуру источников расходов домохозяйств, выступают возрастные особенности. Так, в современном обществе имеет место устойчивая тенденция увеличения предварительных сбережений в активном возрасте. Домохозяйства в возрасте до сорока лет в среднем имеют значительные долги из-за приобретения жилья. В то же время такие домохозяйства часто являются получателями государственных трансфертов, которые позволяют

им выполнять обязательства и сократить срок погашения долговых обязательств. Например, в Российской Федерации реализуется программа «материнского (семейного) капитала как мера государственной поддержки российских семей, в которых с 2007 года родился или был усыновлен второй ребенок (а также третий, четвертый и любой следующий ребенок, если до этого право на материнский капитал не возникало или не оформлялось). .... Семьи, в которых начиная с 1 января 2020 года появился первый ребенок, также имеют право на материнский капитал» [3]. Напротив, после достижения шестидесятилетнего возраста норма сбережения домохозяйств сокращается, а объем финансовых вложений может увеличиваться за счет продажи жилья, которое стало слишком большим и часто финансируется за счет кредитов, взятых более молодыми покупателями. Таким образом, для оценки влияния текущих сбережений на динамику объемов возмещения по кредитам, инвестиции и финансовые вложения требуются регулярные и всесторонние исследования источников финансирования выплат, динамики расходов на покупку жилья и работ по ремонту объектов жилой недвижимости. Последние составляют часть инвестиций домашних хозяйств.

Эмпирические исследования показывают, что текущие сбережения преимущественно используются для покрытия обязательств домохозяйств по кредитам. По всей вероятности, сделки по приобретению жилья на вторичном рынке осуществляются за счет предварительных сбережений и кредитов. Продажа объектов жилой недвижимости на вторичном рынке приводит к тому, что покупатели приобретают кредиты, что обеспечивает формирование финансовых активов продавцов. При этом денежные сбережения, покупка ценных бумаг или периодические страховые взносы в значительной степени финансируются за счет текущих сбережений. Таким образом, можно предположить, что текущие сбережения домашних хозяйств распределяются между инвестициями на рынке ценных бумаг и рынке недвижимости, страховыми выплатами и финансовыми потоками, представленными движением денежных средств в ходе финансовых операций: получением и погашением кредитов и займов, уплатой процентов и др. Подобная трактовка противоречит позиции Дж.М. Кейнса, который учитывал только финансовые сбережения, а также не соответствует выводам большинства современных исследователей, которые игнорируют выплаты по кредитам. Формирование нового подхода к трактовке порядка распределения сбережений домашних хозяйств имеет существенные последствия для всех уровней экономического анализа.

Новая микроэкономическая концепция сбережений и кредитов основана на признании положений модели жизненного цикла Ф. Модильяни, дополненных выводами Ф. Шарпена [5]. В данной модели учитываются различия в поведении домохозяйств, арендующих жилье на протяжении всей жизни, и домохозяйств, которые в тот или иной момент становятся собственниками объектов жилой недвижимости. Теория жизненного цикла позволяет смоделировать последствия покупки объектов жилой недвижимости для сберегательного поведения. Например, у лиц моложе двадцати пяти лет циклы накопления будут совпадать, поскольку их чистый капитал будет отрицательным из-за отсутствия материальных активов (приобретенные транспортные средства относятся к потребительским товарам) и значительных обязательств, возникающих в связи с заключением договоров потребительского кредитования с целью приобретения транспортных средств и др. товаров текущего потребления. Сбережения указанных групп домохозяйств впоследствии станут положительными и будут использоваться сначала для погашения обязательств, а затем для накопления финансового богатства. По прошествии времени циклы накопления будут различаться у домохозяйств, арендующих жилье, и домохозяйств, которые приобрели объекты жилой недвижимости в собственность: переход к приобретению жилья у домохозяйств второго типа вызывает рез-

кое увеличение валового благосостояния, но незначительное изменение чистого благосостояния, поскольку личный вклад, накопленный в финансовой форме, инвестируется в приобретение жилья. Впоследствии текущие сбережения в значительной степени расходуются на погашение займов, что обеспечивает выполнение долговых обязательств и присоединение чистых активов к валовым. В более позднем возрасте благосостояние выделенных групп домохозяйств при прочих равных условиях растут одновременно, различаясь по объему и удельному весу потребительских кредитов. В третичном возрасте рост благосостояния замедляется вследствие выхода на пенсию и снижения доходов, а также в результате передачи активов по наследству.

Проведенное исследование показывает необходимость учета влияния доступности кредита на сберегательное поведение домохозяйств. Одновременно при разработке прогнозов сберегательного поведения следует учитывать возраст, социально-профессиональные характеристики и местонахождение домохозяйства, которые могут оказывать влияние на доступность кредита и профиль накопления.

#### Литература

1. Барро Р.Дж. Экономический рост / Р.Дж. Барро, Х. Сала-и-Мартин. – М.: БИНОМ. Лаборатория знаний, 2010. – С. 289–293.
2. Кейнс Дж.М. Общая теория занятости, процента и денег. Избранное / Дж.М. Кейнс. – М.: Эксмо, 2007. – 960 с.
3. Официальный сайт Пенсионного фонда России. – URL: <https://pfr.gov.ru/grazhdanam/msk/>. (дата обращения: 31.10.2022).
4. Смит А. Исследование о природе и причинах богатства народов. – М.: Эксмо, 2016. – 1056 с.
5. Charpin F. Le modèle de cycle de vie, une approche numérique // Revue de l'OFCE. – 1988. – № 25, Octobre. – P. 173–198. – URL: [https://www.persee.fr/doc/ofce\\_0751-6614\\_1988\\_num\\_25\\_1\\_1157](https://www.persee.fr/doc/ofce_0751-6614_1988_num_25_1_1157). (дата обращения: 31.10.2022).
6. Modigliani F. The life-cycle hypothesis of savings and inter-country differences in saving ratio. – Oxford: Clarendon Press, 1970.
7. Pagano M. Saving, Growth and Liquidity Constraints / M. Pagano, T. Japelli // Quarterly Journal of Economics. – 1994. – Vol. 109. – № 1, février. – URL: <https://doi.org/10.2307/2118429>.

## ПОВЫШЕНИЕ РОЛИ ОБРАЗОВАНИЯ В ОБЕСПЕЧЕНИИ ЭКОНОМИЧЕСКОГО РОСТА В СОВРЕМЕННОМ ОБЩЕСТВЕ

Гайзатуллина Дина Шамилевна

Казанский (Приволжский) федеральный университет, Казань, Россия

*Аннотация.* В статье представлены микро– и макроэкономический подходы к оценке влияния образования на динамику дохода индивидов и совокупного дохода общества. Проведен анализ роли информационно-коммуникационных технологий в обеспечении поступательного экономического развития, выявлены альтернативные трактовки влияния информационно-коммуникационных технологий (ИКТ) на доходы работников. Определены направления трансформации принципов организации труда, обусловленные процессами цифровизации и информатизации производства, а также характер их воздействия на индивидуальные и агрегированные доходы.

*Ключевые слова:* человеческий капитал, информационно-коммуникационные компетенции, экономический рост, совокупный доход, заработная плата, отдача от инвестиций в человеческий капитал.

Современная экономика, определяемая как экономика знаний, характеризуется растущей ролью образования и профессиональной подготовки в обеспечении поступательной макроэкономической динамики. Данный тезис признается в равной степени представителями различных областей науки и практики, а также находит отражение в программных документах отдельных государств [1] и международных организаций [3]. Понимание значимости образования обуславливает необходимость разработки мер, направленных на увеличение инвестиций в человеческий капитал, что принимает формы получения знаний и навыков за пределами обязательного школьного образования, развития системы непрерывного образования. При разработке нормативной базы функционирования образовательной системы законодатели исходят из признания особой роли человеческого капитала в стимулировании инноваций, в производстве знаний и инициации инновационных процессов во всех секторах экономики, среди которых особое место занимает сектор информационно-коммуникационных технологий (ИКТ). В этой связи особого внимания требуют вопросы оценки характера воздействия образования на производительность факторов производства и темпы экономического роста, а также определения последствий обучения в государствах, различающихся по стартовому уровню развития. Необходимость изучения социальной выгоды и негативных последствий вложений в систему образования и подготовки кадров определяют выбор темы данного исследования.

Анализ показывает, что инвестиции в человеческий капитал способствуют положительной динамике основных экономических и социальных индикаторов. С одной стороны, становление нового технологического уклада приводит к качественным изменениям в характере труда, в содержании востребованных работодателями знаний, умений и навыков. В этой связи актуализируется проблема постоянного пересмотра образовательных стандартов и состава функций, выполняемых образовательными организациями, а также внедрения в образовательный процесс инновационных технологий. С другой стороны, повышение уровня образования имеет важные последствия для функционирования рынка труда и порождает диспропорции между спросом и предложением, которые могут стать причиной «утечки мозгов» и вызвать рост технологической безработицы. Увеличение объемов государственного финансирования образовательной сферы способствует увеличению дефицита бюджета. Кардинальные изменения в технологическом укладе и в характере инвестиций в человеческий капитал вызывают дискуссии относительно эффективности различных систем обучения, последствий увеличения объемов инвестиций в человеческий капитал для экономического развития.

На протяжении длительного промежутка времени анализ экономической роли образования шел по двум направлениям. Первое направление использовало микроэкономический подход к анализу данной проблемы с учетом основных положений теории человеческого капитала. Представители второго направления исходили из принципов макроэкономических концепций экономического роста, сформировавшихся в рамках неоклассической парадигмы. Вне зависимости от исходных принципов ученые преследовали общую цель, которая заключалась в определении объема дохода от инвестиций в человеческий капитал для общества. Эти подходы предполагали использование статистических методов для оценки силы воздействия растущего уровня образования на индивидуальный доход и (или) темпы прироста совокупного дохода общества.

В теории человеческого капитала образование рассматривается как инвестиции с целью создания производительного актива, доход от использования которого в профессиональной деятельности может трактоваться как выгода для носителя человеческого капитала. Основой для исследования эффективности вложений в человеческий капитал выступает положение, сформулированное Т. Шульцем [8]

и Г. Беккером [5], согласно которому ее уровень определяется ожидаемым доходом от инвестиций, т.е. рассчитывается как отношение выгод (или разности в доходах индивидов с различным уровнем образования в течение трудоспособного периода жизни) и затрат на получение образовательных программ (образовательных услуг), включающих наряду с явными расходами альтернативные издержки, или упущенную в годы обучения выгоду. Анализ тесноты связи между образованием и заработной платой заключается в выявлении характера зависимости заработной платы от трех групп переменных, включающих переменные, описывающие начальное образование, переменные, описывающие опыт (и стаж работы), и группы неоднородных факторов, представленных индивидуальными характеристиками работника (пол, возраст, профессия, отраслевые и иные характеристики компании, размер ее прибыли и др.). При этом основное внимание традиционно уделяется первым двум группам факторов, элементы третьей группы учитываются для обеспечения чистоты оценки эффектов обучения и опыта. Это позволяет оценивать эффективность дополнительного года обучения на основе учета его влияния на уровень оплаты труда. Согласно эмпирическим оценкам, дополнительный год обучения приводит к росту заработной платы на 5%-15% в зависимости от эпохи и страны.

В 1960-х гг. было положено начало развитию макроэкономическому подходу к исследованию вклада образования в прирост совокупного дохода, в соответствии с которым проводится количественная оценка доли прироста совокупного продукта, обусловленного повышением уровня подготовки кадров. На первом этапе развития подобных исследований был сделан вывод о том, что образование имеет положительный эффект, т.е. повышение уровня профессиональной подготовки обеспечивает 20% прироста валового продукта. На втором этапе данное положение было опровергнуто исследователями, использовавшими эконометрические модели. В 2000-2010-х гг. ученые доказали, что вывод об отрицательной связи между уровнем образования и направлением экономического развития обусловлен низким качеством данных и несовершенством аналитического инструментария. Так, в работах А. Крюгера и М. Линдаля [4] подчеркивается значение для положительной динамики совокупного продукта базового уровня человеческого капитала и результатов его накоплений вследствие профессиональной подготовки, что подтверждается результатами исследований данных, отражающих состояние экономики 110 стран в период с 1960 по 1990 гг. Измеренный эффект близок по своему содержанию к упомянутому выше показателю отдачи от инвестиций в человеческий капитал.

Помимо проблем оценки влияния образования на экономический рост становление экономики знаний предопределило необходимость переосмысления механизма подобного воздействия на производительность факторов производства. Это привело к формированию моделей, в которых образование рассматривается не как фактор производства, а как фактор инноваций. При этом ряд исследователей указывает на то, что образование оказывает решающее воздействие на способность индивидов адаптироваться к изменениям во внешней среде. Подобная трансформация имеет более значимое влияние для экономического роста, чем повышение производительности труда вследствие дополнительных инвестиций в человеческий капитал. Подобная трактовка роли образования была положена в основу динамического подхода к исследуемой проблеме, что впервые нашло отражение в работах А. Нельсона и М. Фелпса [2]. Последние на примере распространения инноваций в сельском хозяйстве показали, что пионерами по внедрению новых продуктов и процессов выступают наиболее образованные фермеры. Таким образом, можно сделать вывод, что уровень образования влияет на долгосрочный рост благодаря повышению уровня адаптивности экономических агентов к технологическим изменениям. Данная трактовка роли образования в экономическом



развитии показывает связь между эмпирическими данными, отражающими изменения показателей эффективности образования, и теоретическими представлениями о роли образования в распространении технологических инноваций.

Несмотря на существенный вклад, сделанный разработчиками теорий эндогенного экономического роста в разработку представлений о макроэкономической динамике, остается ряд вопросов, связанных с ролью информационно-коммуникационных технологий. Вопрос о взаимной связи и взаимной зависимости процессов повышения уровня образования общества и распространения новых информационных технологий, а также их роли в повышении производительности труда не получил должного осмысления в экономической литературе. Несмотря на то, что в настоящее время отсутствуют эффективные методики оценки влияния ИКТ на факторную производительность, безусловным представляется тезис о том, что их распространение определяет качественную трансформацию всех производственных процессов. Остается неясным характер изменений в содержании трудовых процессов и структуре занятости, вызванных внедрением ИКТ, не изучена в должной мере роль, выполняемая образовательными организациями и профессиональной подготовкой в формировании информационно-коммуникационных компетенций.

Анализ эмпирических данных показывает, что в период становления постиндустриального хозяйственного уклада спрос на квалифицированную рабочую силу рос более быстрыми темпами, чем в индустриальную эпоху. Подобные процессы ускорились в период с 1980 по 1990-е годы, что было обусловлено технологическими изменениями, выражающимися в массовом внедрении информационно-коммуникационных технологий. Указанные тенденции имели место во всех странах, однако наиболее ярко они проявились в развитых государствах. Одной из наиболее известных публикаций, посвященных данной проблеме, является работа А. Крюгера [7], в которой показано, что работники, использующие персональные компьютеры в трудовой деятельности, имеют заработную плату на 10-15% выше, чем те, кто ими не пользуется. Кроме того, исследователь показывает, что расширение применения компьютерной техники свидетельствует о повышении отдачи от инвестиций в человеческий капитал и одновременно способствует повышению спроса на квалифицированные кадры.

Вывод о прямой зависимости между содержанием приобретенных информационно-коммуникационных компетенций и уровнем оплаты труда неоднократно подвергался сомнению. В частности, в работах Дж. Динардо и Дж.-С.Пишке [6], которые с учетом детализированной информации о характере используемого работниками в конце 1990-х годов в европейских странах оборудования сделали вывод о том, что использование компьютерной техники в производственных процессах не является решающим фактором роста заработной платы. Они приводят доказательства того, что переход от традиционного инструментария к высоко-технологичному оборудованию при всех прочих равных условиях не оказывает существенного влияния на уровень оплаты труда работников. Полученные ими данные свидетельствуют о том, что вне зависимости от характера используемого оборудования сотрудники могут получать относительно высокую заработную плату, если они обладают уникальными компетенциями, которые высоко ценятся на рынке труда. При этом данными компетенциями в равной степени могут обладать работники, использующие компьютерную технику и традиционные орудия труда.

Определенный вклад в решение вопроса о взаимосвязи процессов информатизации с динамикой заработной платы внесла социология труда, представители которой указывают на изменения в характере организации производства, что влечет за собой повышение уровня квалификации работников. Эти организационные изменения приводят к расширению задач операторов и усилению коллек-



тивного характера работы, что позволяет предупредить несоблюдение отдельными работниками требований к качеству производимой продукции, устранить риски непредвиденных обстоятельств, решить в короткие сроки проблемы, обусловленные высокой неопределенностью факторов внешней среды. Информатизация и цифровизация производственных процессов влечет за собой увеличение числа задач, решение которых требует навыков манипуляции сигналами, символами, кодами. В то время как в эпоху массового производства и конвейерных технологий трудовой процесс представлял собой постоянное повторение простых операций и решение заранее определенных задач, то в настоящее время перед работниками ставятся сложные задачи с множеством взаимосвязанных переменных. Сотрудники вынуждены учитывать вероятность наступления случайных событий, что приводит к сосредоточению внимания на когнитивных и реляционных навыках сотрудников.

Таким образом, положение о прямой связи между образованием и экономическим ростом в настоящее время дополняется тезисами о растущей роли информационно-коммуникационных компетенций и о вызванных информатизацией организационных изменениях, которые усиливают или ослабляют степень воздействия уровня образования на темпы прироста совокупного продукта.

### Литература

1. Государственная программа Российской Федерации «Развитие образования»: утверждена постановлением Правительства Российской Федерации от 26 декабря 2017 г. № 1642 (ред. от 24.12.2021) (с изм. и доп., вступ. в силу с 06.01.2022) – URL: [http://www.consultant.ru/document/cons\\_doc\\_LAW\\_286474/](http://www.consultant.ru/document/cons_doc_LAW_286474/). (дата обращения: 24.10.2022).

2. Дарон А. Введение в теорию современного экономического роста: в 2 кн. / А. Дарон. – М.: Дело, 2018. – Кн. 1. – 928 с.

3. Декларация о Европейском пространстве высшего образования. Будапешт – Вена, 12 марта 2010 г. – URL: [https://akvobr.ru/deklaracia\\_o\\_evropeiskom\\_prostranstve\\_vysshego\\_obrazovania.html](https://akvobr.ru/deklaracia_o_evropeiskom_prostranstve_vysshego_obrazovania.html) (дата обращения: 10.10.2022).

4. Alan B. Krueger and Mikael Lindahl. Education for Growth: Why and For Whom? // Journal of Economic Literature. – 2001. – Vol. 39. – № 4 (Dec., 2001). – P. 1101–1136.

5. Becker G.S. Human Capital: a Theoretical and Empirical Analysis with Special Reference to Education. – New York: Columbia University Press, 1964. – 402 p.

6. Dinardo J., Pischke J.-S. The return to computer use revisited: have pencils changed the wage structure too? / J. Dinardo, J.-S. Pischke // Quarterly Journal of Economics. – 1997. – № 112. – February. – P. 291–303.

7. Krueger A. How computers have changed the wage structure // Quarterly Journal of Economics. – 1993. – № 108. – P. 33–60.

8. Shultz T. Human Capital in the International Encyclopedia of the Social Sciences. – N.Y., 1968. – Vol. 6.

## ТРАНСФОРМАЦИЯ МОДЕЛЕЙ УПРАВЛЕНИЯ ОРГАНИЗАЦИЯМИ ЭКОНОМИКИ РФ В ПЕРИОД ПАНДЕМИЙНО-САНКЦИОННОГО КРИЗИСА 2020–2022 ГГ.

**Галинурова Камилла Робертовна**

*Казанский (Приволжский) федеральный университет, Казань, Россия*

*Аннотация.* В статье уточнено содержание модели управления организацией как экономического понятия. Представлены различные подходы к обоснованию наиболее рациональных направлений трансформации моделей управления орга-

низациями национальной экономики Российской Федерации в период длительного развития современного пандемийно-санкционного кризиса. Выделены рекомендации автора в области наиболее потенциально эффективных направлений модернизации моделей менеджмента субъектов хозяйствования экономической системы России в условиях вероятного достаточно длительного развития пандемийной ситуации в обозримой перспективе. Рассмотрены базовые варианты трансформации моделей управления под влиянием новой волны санкционного давления.

*Ключевые слова:* управление, модель управления, трансформация, кризис, пандемия, санкции, санкционное давление.

Модель управления организацией в наиболее общем виде представляет собой комплекс наиболее устойчивых свойств, атрибутов, принципов и механизмов функционирования системы управления деятельностью такого рода субъекта хозяйствования, обеспечивающая в долгосрочном периоде стабильный рост финансово-экономической и социальной эффективности ее деятельности.

Современный санкционно-пандемийный кризис (2022 г.) существенным образом отразился на эффективности функционирования абсолютного большинства субъектов хозяйствования национальной экономики РФ, относящихся к различным формам собственности и видам экономической деятельности. Развитие кризисной ситуации вызывает актуальность и процессов оперативной адаптации отечественными организациями различного масштаба и профиля операционной деятельности к новым условиям хозяйствования. Вместе с тем, вопрос о наиболее рациональных формах такого рода адаптации недостаточно пока недостаточно полно изучен в специальной литературе, в т.ч. в российской экономической периодике.

Так, С. Бланк и Б. Дорф считают, что наиболее актуальным направлением трансформации моделей управления компаниями в условиях пандемийного кризиса является проработка эффективных механизмов менеджмента процессов удаленной занятости [5, с.39]. По мнению В.Г. Антонова и М.В. Самосудова одним из наиболее значимых направлений такого рода трансформации моделей менеджмента коммерческими организациями является формирование и последующее обеспечение эффективного функционирования их цифровых платформ [1, с.41]. Сходной позиции по вопросу о наиболее предпочтительных направлениях модернизации моделей управления компаниями в условиях длительного развития кризисной ситуации придерживается и Н.Ф. Чеботарев [4, с.62].

По мнению Ю.В. Белоусова в ситуации длительного развития пандемийно-санкционного кризиса одной из наиболее рациональных стратегий трансформации моделей управления компаниями национальной экономики РФ является комплексная интеграция последних в структуру национальных, региональных или локальных производственных кластеров [2, с.29]. Такого рода интеграция придает моделям управления дополнительный уровень финансово-экономической устойчивости, имеющий особое значение в условиях длительной неопределенности, вызванной развитием кризисной ситуации в национальной экономике России. Г.И. Курчеева, А.И. Алетдин и Г.А. Ключков, рассматривая развитие моделей управления организациями экономики РФ в период санкционного давления 2014–2018 г.г., указывают на необходимость последовательного снижения удельных транзакционных издержек, присущих такого рода моделям менеджмента. При этом в качестве комплексного направления минимизации удельных транзакционных издержек моделей управления авторы рассматривают системную цифровизацию деятельности компаний. Думается, что их рекомендации достаточно справедливы и для ситуации новой волны санкционного давления 2022 г.

По нашему мнению, основными направлениями адаптации моделей управления коммерческими организациями национальной экономики РФ к ситуации

пандемийного кризиса, который, по всей вероятности, будет носить долгосрочный характер и в тех или иных формах пролонгируется в 2023–2024 гг., являются:

- активизация использования потенциала удаленной занятости в рамках моделей управления организациями, совершенствование технологий оперативного менеджмента и контроля процессов удаленной занятости предпринимательской структуры;

- интенсификация процесса онлайн-продаж продукции, работ, услуг предпринимательской структуры на соответствующих отраслевых рынках сбыта;

- более активное использование потенциала виртуального краудсорсинга (в т.ч. некоммерческого краудсорсинга, краудинвестинга, краудфаундинга и иных направлений краудсорсинговой деятельности) в рамках модели управления организацией;

- широкое и разноплановое использование возможностей консалтинга, в первую очередь виртуального консультационного обслуживания, с целью повышения эффективности развития модели управления организацией, совершенствования отдельных систем и технологий менеджмента в условиях длительного развития пандемийного кризиса;

- активизация взаимодействия организаций с виртуальными рынками капитала (посредством формирования и развития коммуникаций модели управления с интернет-банками, виртуальными инвестиционными фондами, виртуальными инвестиционными компаниями и фондами хеджирования финансово-инвестиционных рисков и т.п., организации и осуществления процедуры ICO на интернет-рынках криптоактивов и др.);

- ориентация компании, при наличии на то производственных мощностей и(или) инвестиционных ресурсов, на выпуск и последующую реализацию продукции, в максимальной степени востребованной в период пандемийного кризиса – медицинских масок, некоторых специальных медикаментов и т.п.;

- активное формирование собственной платформы цифрового управления, позволяющей в максимальной степени виртуализировать широкий круг бизнес-процессов функционирования и развития предпринимательской структуры;

- обеспечение наиболее рациональной, безопасной с санитарно-эпидемиологической точки зрения системы расстановки производственных и иных категорий персонала в рамках организации (для сотрудников, чей трудовой потенциал продолжает использоваться в режиме оффлайн).

Основными направлениями влияния новой волны санкционного давления в отношении национальной экономики РФ со стороны США, государств ЕС и ряда других стран (2022 г.) на развитие моделей управления отечественными организациями различных форм собственности и видов экономической деятельности являются:

- минимизация кооперационных, интеграционных и, в целом, хозяйственных взаимодействий в рамках развития модели управления организацией с субъектами хозяйственной деятельности, являющимися резидентами т.н. “недружественных стран” в отношении политико-экономической системы России (исчерпывающий перечень такого рода государств утверждается специальным Постановлением Правительства РФ и регулярно корректируется);

- развитие, интенсификация и совершенствование коммуникаций отечественных компаний с субъектами хозяйствования, являющимися резидентами государств, входящих в лояльные политике России международные альянсы, такие как ЕАЭС, ШОС, БРИКС и АТЭС (в первых трех из указанных международных политико-экономических объединений РФ играет ведущую роль);

- ориентация производственной деятельности моделей управления отечественными организациями на максимально полное решение стратегических задач эффективного импортозамещения в национальной экономике РФ;

– минимизация использования в рамках финансового менеджмента отечественных моделей управления хозяйственных расчетов, номинированных в долларе или евро либо существенным образом зависящих от флуктуаций такого рода валют;

– уменьшение объемов использования для финансирования хозяйственной и иной деятельности отечественных компаний ресурсов кредитного рынка ввиду существенной волатильности ставок по кредитам для юридических лиц, вызванных резким ростом неопределенности развития национального финансово-кредитного рынка в период новой волны санкционного кризиса 2022 г.;

– временное уменьшение ориентации на использование ресурсов фондового рынка (например, посредством эмиссии и размещения корпоративных акций и облигаций) на национальном и, в особенности, мировом фондовых рынках;

– активизация ориентации моделей управления организациями экономики РФ на более комплексную и интенсивную интеграцию в структуру территориальных кластеров – последние, помимо прочего, реализуют значимые антикризисные функции, в частности обеспечивая последовательное снижение удельных операционных и удельных транзакционных издержек деятельности субъектов хозяйствования, являющихся элементами такого рода кластеров.

### Литература

1. Антонов В.Г. Проблемы и перспективы развития цифрового менеджмента / В.Г. Антонов, М.В. Самосудов // E-Management. – 2022. – Т. 1. – № 2. – С. 38–48.

2. Белоусов Ю.В. Цифровая экономика: понятие и тенденции развития // Вестник института экономики РАН. – 2021. – № 1. – С. 26–43.

3. Менеджмент в цифровой экономике: учебное пособие / Г.И. Курчеева, А.А. Алетдин, Г.А. Клочков. – Новосибирск: Изд-во НГТУ, 2018. – 136 с.

4. Чеботарев Н.Ф. Цифровая экономика нефтегазовой отрасли ТЭК России. – М.: Проспект, 2020. – 80 с.

5. Blank S. The startup owners manual / S. Blank, B. Dorf. – Boston: K&S Ranch, 2021. – 573 p.

## ФАКТОРЫ ЭКОНОМИЧЕСКОГО РОСТА В РАЗВИВАЮЩИХСЯ СТРАНАХ (НА ПРИМЕРЕ СИНГАПУРА)

Губайдуллина Татьяна Николаевна,  
Хадиджа Махамат

*Казанский (Приволжский) федеральный университет, Казань, Россия*

*Аннотация.* В статье проведен научный анализ экономики Сингапура, определены основные факторы, повлиявшие на экономический рост в этой стране. Выделены основные макроэкономические показатели, обобщены данные о состоянии торгово-экономического сотрудничества с Россией и Татарстаном.

*Ключевые слова:* экономика Сингапура, сотрудничество с Россией, макроэкономические показатели, экономическая политика.

Среди развивающихся стран Юго-Восточной Азии особое место занимает Сингапур (Республика Сингапур) – страна, входящая в состав «восточноазиатских тигров» и относящаяся к числу новых индустриальных стран (НИС). Экономическая модель этой страны в последние десятилетия показывает, как при наименьшем количестве природных ресурсов и территории можно достигать значительных экономических успехов. Опыт Сингапура интересен как с точки зрения теории, так и в практическом аспекте.

Макроэкономические показатели развития Сингапура свидетельствуют о высоких результатах в экономике и социальной сфере. По объему ВВП (по ППС) страна занимает 38 позицию в мире [1], а по показателю ВВП на душу населения – 2 место после Люксембурга [2]. Индекс человеческого развития (ИЧР) составляет 0,938, что позволило стране по этому показателю выйти на 11 место в мире. В 2022 году Сингапур возглавляет рейтинг экономической свободы [3].

В структуре ВВП Сингапура в 2020 г. промышленность составляла примерно 42,35 %, торговля – 18,8 %, транспорт – 10 %, строительство – 2,6 %. Экономика Сингапура довольно сильно зависит от мирового рынка, около 80% ее работает на удовлетворение внешнего спроса, а объем экспорта и импорта товаров и услуг более чем в 3 раза превосходит ВВП страны [4].

Сельское хозяйство в Республике практически отсутствует: 90 % продуктов питания и продовольствия импортируются из других государств и регионов, около половины потребности в питьевой воде обеспечивается поставками из Малайзии.

Сингапур является сторонником концепции юго-восточноазиатского регионализма и играет активную роль в АСЕАН как основатель этой организации. Является членом форума Азиатско-Тихоокеанское экономическое сотрудничество (АТЭС), Секретариат которого находится в Сингапуре.

Сильными сторонами экономики этой страны являются: благоприятный инвестиционный климат, сильные институты, высококонкурентная среда, ведущие места в рейтингах экономической свободы, высокообразованное и дисциплинированное население, один из самых высоких в мире уровней жизни и доходов населения. Слабые стороны характеризуются дефицитом территории, зависимостью от импортных поставок почти всего продовольствия, воды и энергии.

Достичь высоких показателей развития позволила экономическая политика Сингапура, проводимая в последние годы и обеспечивающая устойчивые экономические результаты. Прежде всего, это политика государства, направленная на создание благоприятных условий для ведения бизнеса, что способствует улучшению инвестиционного климата в стране. Стимулирование развития малого и среднего бизнеса, функционирование эффективных институтов определило условия для формирования хорошей конкурентной среды, что также положительно сказалось на улучшении инвестиционного климата в стране.

Торгово-экономические отношения между Россией (в те годы – СССР) и Сингапуром начались еще в 1966 году, когда было подписано соглашение (2 апреля 1966 г.), которое предусматривало взаимное предоставление сторонам режима наиболее благоприятствуемой нации во всех вопросах торговли и судоходства [5].

В настоящее время функционирует несколько десятков небольших совместных предприятий.

Между Сингапуром и Евразийским экономическим союзом подписано соглашение о создании зоны свободной торговли, которое предоставляет всем товарам ЕАЭС беспрепятственный доступ на рынок Сингапура.

Товарами, традиционно экспортируемыми в Сингапур, являются: нефтепродукты, удобрения, абразивные материалы, чугун, машины и оборудование, ткани, рыба и морепродукты.

В Сингапур поставляются металлорежущие станки, подшипники, полиграфические, подъемно-транспортное, насосно-компрессорное и навигационное оборудование, оборудование связи для судов.

С сингапурскими фирмами заключаются контракты на поставку российских товаров, в том числе технических, в третьи страны, в частности, в Индонезию и другие страны Азии, а также Китай, Гонконг, Тайвань. Их экспорт не отражается в статистике российско-сингапурской торговли.

Отличительной чертой развития российско-сингапурской торговли в последние годы являются исключительно высокие темпы роста импорта по статье «машины и оборудование», главным образом за счет ввоза компьютерной техники и бытовой электроники. Необходимо отметить, что помимо государственных каналов импорта сингапурская электроника в больших объемах ввозится коммерческими структурами и частными лицами. В Сингапуре закупаются также химические товары, ткани, нить резиновая, мыло и другие товары. Для предприятий рыбной промышленности из Сингапура поставляются картонные коробки, стальной трос, клейкая лента, специи.

В Сингапуре закупаются также нефтепродукты, главным образом, смазочные масла и топливо для бункеровки российских судов и заправки российских самолетов и сырьевые товары, поставляемые Сингапуром по реэкспорту и являющиеся традиционными в нашем импорте из этой страны – тропические растительные масла, натуральный каучук, латекс.

Важным аспектом экономических связей России с Сингапуром является ремонт и переоборудование российских судов на сингапурских судостроительных верфях. Развитию российско-сингапурских торгово-экономических связей способствует деятельность ряда организаций и совместных предприятий, созданных в этой стране.

В целом, большинство совместных предприятий между российскими организациями и сингапурскими фирмами создается в сфере торговли, в первую очередь торговли компьютерной техникой, учитывая высокое качество и относительно низкие цены выпускаемых в Сингапуре компьютеров и другой электронной продукции.

Наибольший интерес для сингапурских предпринимателей представляет развитие торговли, строительство в России и последующая совместная эксплуатация гостиниц, а также сотрудничество в области нефти и нефтепродуктов, которое предусматривало бы как торговлю этими товарами, так и операции по переработке нефти на нефтеперерабатывающих предприятиях в Сингапуре.

Сингапур интересуют российская энергетика и передовые научные разработки, Россию же – опыт этой азиатской страны по внедрению электронного правительства, развитию особых экономических зон и организации бизнеса.

Опыт экономического развития Сингапура широко применяется в экономике Республики Татарстан. В частности, специалисты из Сингапура были задействованы в таких проектах, реализуемых на территории Татарстана, как развитие особой экономической зоны промышленно-производственного типа «Алабуга», реализация крупного российского проекта в области нефтехимии и нефтепереработки ОАО «ТАНЕКО», а также строительство технопарка в сфере высоких технологий – ИТ-парка, создание инновационного центра «Иннополис-Казань».

В последние годы растет внешнеторговый оборот между Сингапуром и Россией. По данным за 2021 год общий объем товарооборота между этими странами по сравнению с предыдущим годом возрос более чем на 35% и составил 2271,35 млн долл США, экспорт увеличился на 44,64%, импорт – на 14,33% [6]. Также растет динамика внешней торговли между Сингапуром и странами ЕАЭС: в 2021 году объем экспорта нефти из ЕАЭС в Сингапур возрос в 18 раз, природного газа – в 3,6 раза, нефтепродуктов – на 7,3%. Рост импорта ЕАЭС из Сингапура составил: по продукции химической промышленности и каучука – на 87,5%, по лекарственным препаратам – в 2 раза, по диагностическим реагентам – в 4,5 раза [7].

Одним из важных направлений сотрудничества является сотрудничество в сфере цифровизации: в 2021 году в Сингапуре был открыт Центр цифровых инноваций и информационно-коммуникационных технологий. Он помогает российским и сингапурским компаниям выходить на рынки двух стран. Расширяется сотрудничество в сфере образования и инноваций. Перспективными направлениями

ями являются сфера продовольствия и устойчивого развития: предполагается совместная реализация климатических проектов, ESG-финансирования и развитие зелёной экономики.

### Литература

1. Report for Selected Countries and Subjects. – URL: <https://www.imf.org/en/Publications/WEO/weo-database/2020/October/weo-report?c=193,122,124,156,423,935,128,939,172,132,134,174,532,176,178,436,136,158,542,941,946,137,546,181,138,196,142,182,359,135,576,936,961,184,144,146,528,112,111,&s=NGDPD,PPPGDP,NGDPDPC,PPPPC,&sy=2018&ey=2020&ssm=0&scsm=1&sc=0&ssd=1&ssc=0&sic=0&sort=country&ds=&br=1>.

2. Список стран по ВВП (ППС) на душу населения. – URL: [https://translated.turbopages.org/proxy\\_u/en-ru.ru.6abadee2-63567de3-8f61af8c-74722d776562/https/en.wikipedia.org/wiki/List\\_of\\_countries\\_by\\_GDP\\_\(PPP\)\\_per\\_capita](https://translated.turbopages.org/proxy_u/en-ru.ru.6abadee2-63567de3-8f61af8c-74722d776562/https/en.wikipedia.org/wiki/List_of_countries_by_GDP_(PPP)_per_capita).

3. Index of Economic Freedom. – URL: <https://www.heritage.org/index/>

4. Темпы роста экономики Сингапура по итогам года составят 7 % – прогноз Минторгпрома // [finanz.ru](http://finanz.ru). – URL: <https://www.finanz.ru/novosti/aktsii/tempy-rosta-ekonomiki-singapura-po-itogam-goda-sostavyat-7percent-prognoz-mintorgproma-1030999423>.

5. Садловская М.В. Сотрудничество Российской Федерации и Республики Сингапур на современном этапе. – URL: <https://doi.org/10.23670/IRJ.2022.118.4.070>.

6. Торговля между Сингапуром и Татарстаном в 2021 году. – URL: <https://russian-trade.com/reports-and-reviews/2022-02/torgovlya-mezhdu-rossiye-i-singapurov-v-2021-g/>

7. Внешняя торговля ЕАЭС с Сингапуром по итогам 2021 года. – URL: [https://eec.eaeunion.org/EAES\\_Singapur.pdf](https://eec.eaeunion.org/EAES_Singapur.pdf).

## ОСОБЕННОСТИ РАЗВИТИЯ ЭКОНОМИКИ РЕГИОНА, НА ПРИМЕРЕ РЕСПУБЛИКИ ТАТАРСТАН

**Краснова Элеонора Дмитриевна,  
Гайнутдинова Айсылу Анасовна**

*Казанский (Приволжский) федеральный университет, Казань, Россия*

*Аннотация.* В статье анализируется экономическая ситуация в Республике Татарстане в период с 2020 по 2022 г. Показана динамика объема производства в основных отраслях экономики, таких как нефтедобыча, нефтехимия, энергетика, машиностроение, сельское хозяйство. Рассматривается экономическая политика правительства республики.

*Ключевые слова:* Республика Татарстан, экономика региона, основные отрасли, экономическая политика, региональное развитие.

Сегодня глобализация получила широкое распространение во всех экономиках мира, страна, экономическая деятельность которой ограничивается местным производством за счет минимизации экспорта и не поощряет импорт, обречена на кризис.

С появлением феномена глобализации в регионах они претерпели глубокие изменения, чтобы изменить свое рабочее состояние и адаптироваться к технологическим достижениям и новым стратегиям разделения производственных процессов, которые изменили конкурентоспособность компаний в регионах страны.



Современное региональное развитие сталкивается с рядом изменений, учитывая важность географического пространства, которое с каждым днем теряет актуальность, учитывая его переменные и характеристики.

Цель региональной экономики не в том, чтобы иметь возможность конкурировать в глобальной конкуренции (например, с экспортом товаров). Цель региональной экономики состоит в том, чтобы достичь оптимального обеспечения населения и чтобы люди имели возможность зарабатывать своими собственными силами.

Региональную экономику следует понимать, как дополняющую мировую экономику. К проблемам только глобальной ориентации – зависимости и риска нестабильности – региональная экономика, напротив, предъявляет требование экономической независимости и регионального самообеспечения, а также ориентации децентрализованной экономической структуры на потребности местного населения [2, с.26].

Исходя из опыта, мировую экономику можно рассматривать намеренно, как систему, состоящую из множества региональных экономик.

Регионально ориентированная экономика, она обладает следующими примечательными характеристиками [1, с.46]:

- производство ближе к потребителю, поэтому производственный процесс более прозрачен для этого потребителя и поддерживает учет таких вопросов, как права человека и более безопасные для окружающей среды процессы;

- жилье, работа и быт (культура, образование) сближаются, пути между работой и транспортом сокращается время, необходимое для их достижения, уменьшаются выбросы загрязняющих веществ;

- снижается зависимость от глобальных и национальных разработок, а также снижается давление глобальной конкуренции;

- предпочтение отдается местным ресурсам; их более интенсивное использование включает обучение, которое раньше не проводилось: производительность региональных компаний растет, а благодаря созданию новой структуры безработица снижается, и сотрудники находят больше смысла в своей работе, потому что они вносят вклад в экономику своего региона.

Итак, из-за слишком большой зависимости от регионов с глобальной экономической ситуацией возникают опасности: регионы, которые сосредоточены на экспорте товаров, получают большую прибыль, если мировой экономический климат находится в хорошем состоянии, но если последний ухудшается, они теряют возможность покупать товары, в которых они остро нуждаются. Наряду со специализацией на мировом рынке помогает способ региональной экономики гарантировать базовое распределение населения за счет самообеспечения региона.

Региональная экономика создается с помощью специальных концепций и инструментов, одними из которых являются региональные валюты, средние технологии и другие децентрализованные формы [6].

Республика Татарстан по основным макроэкономическим показателям сохраняет за собой лидирующие позиции среди регионов Российской Федерации

Рассмотрим основные экономические показатели развития региона.

В январе 2022 года Республика Татарстан занимала 5-е место по общему объему экспорта и 9-е место по общему объему импорта в России.

По итогам 2021 года объем валового регионального продукта, по оценке, составил 3 354,9 млрд. рублей, или 103,8% в сопоставимых ценах к уровню 2020 года.

В январе 2022 года Республика Татарстан экспортировала 1,04 млн. долларов США и импортировала 419 млн. долларов США, в результате чего положительное saldo торгового баланса составило 625 млн. долларов США. В период с января 2021 года по январь 2022 года экспорт из Республики Татарстан увеличился на

247 млн. долларов (31,0%) с 797 млн. долларов до 1,04 млн. долларов, а импорт увеличился на 172 млн. долларов (69,3%), с 247 млн. долларов до 419 млн. долларов.



Рис. 1. ВВП Республики Татарстан в 2021 году [3]



Рис. 2. Структура производства ВВП Республики Татарстан по видам экономической деятельности в 2021 году (оценка), % [3]

**Экспорт.** В 2021 году Республика Татарстан экспортировала 12 миллионов долларов США, став 5-м крупнейшим экспортером из 85 экспортеров в России. В 2021 году основными статьями экспорта Республики Татарстан были нефтяные масла, минеральные масла (3,84 млн. долларов), легкие нефтяные дистилляты (3,34 млн. долларов), бензин для автомобилей (935 млн долларов), изопропеновый каучук (ИК ) (336 млн. долларов) и гало-изобутен-изопропеновый каучук (СИР/ВІР) (308 млн. долларов).

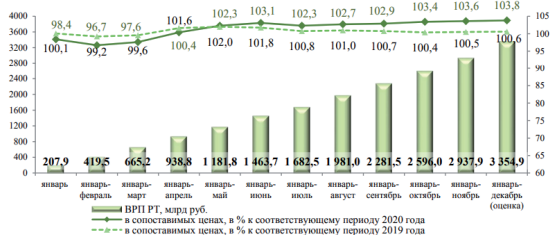
**Импорт.** В 2021 году Республика Татарстан в России импортировала 5,46 млн. долларов США, став 9-м крупнейшим импортером среди 85 субъектов-импортеров в России. В 2021 году основными статьями импорта Республики Татарстан были двигатели дизельные для автотранспортных средств (331 млн. долл. США), прочие кузовные детали и аксессуары (320 млн. долл. США), оборудование для замены оборудования (237 млн. долл. США), трансмиссии для автотранспортных средств (211 млн. долларов) и ведущие мосты с дифференциалом для автомобилей (206 млн. долларов).

В январе 2022 года Республика Татарстан экспортировала в основном в Нидерланды (288 млн. долларов), Польшу (194 млн. долларов), Финляндию (94,8 млн. долларов), Казахстан (48,7 млн. долларов) и Беларусь (38,6 млн. долларов), а импортировала в основном из Германии (85,6 млн. долларов), м, Китай (78,6 млн. долларов), Турция (34 млн. долларов), США (33,3 млн. долларов) и Италия (18,3 млн. долларов).

В январе 2022 года увеличение годового экспорта Республики Татарстан в основном объяснялось увеличением экспорта из Польши (85,8 млн. долларов или 80,2%), Беларуси (54 млн. долларов или 223%), Словакии (35,3 млн. долларов). 4 млн. или 141%), а также увеличение экспорта таких продуктов, как сырая нефть

(50 млн. долларов или 18,0%), синтетический каучук (10,9 млн. долларов или 14,8%) и грузовые автомобили (5,87 млн. долларов или 260%).



Рис. 3. Экспортная торговля Республики Татарстан [7]

В январе 2022 г. увеличение импорта в годовом исчислении для Республики Татарстан в основном объясняется увеличением импорта из Германии (26,4 млн. долларов или 96,2%), Турции (13,6 млн. долларов или 95,8%) и Китая (12,9 млн. долларов или 41,6%), а также увеличение импорта таких продуктов, как прочее отопительное оборудование (32,8 млн. долларов США или 19,2 %), автомобили; запчасти и аксессуары (20,7 млн. долларов или 74,2%) и двигатели внутреннего сгорания (4,8 млн. долларов или 85,4%).

В настоящее время около половины системообразующих организаций республики находятся под санкционным давлением. Среди наиболее пострадавших сфер оказались химическое производство, резиновые и пластмассовые изделия, заводы по выпуску автотранспортных средств [4].

В текущих условиях становится очевидным, что во второй половине года риски по загрузке производственных мощностей, импорту комплектующих, сырья и недоставке оборудования на предприятиях усилятся. Из-за санкционного прессы под ограничениями сегодня находится около половины системообразующих организаций республики, входящих в федеральный перечень.

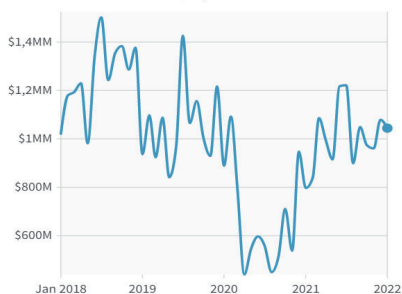
Три наиболее пострадавших от санкций отрасли – химическое производство, резиновые и пластмассовые изделия, производство автотранспортных средств. В июне 2022 года общий рост промпроизводства в Татарстане составил 5,9% к прошлому году, однако в ряде отраслей выпуск продукции существенно снизился [5].

Прежде всего, это производство автотранспортных средств (хотя глубина спада (-23,5% к прошлому году) здесь существенно меньше, чем в России в целом (-62,2% к прошлому году), химическое производство (-7,8% к прошлому году), производство изделий из пластмасс (-12,4% к прошлому году), готовых металлических изделий (-9,7% к прошлому году), мебели (-15% к прошлому году).

Итак, Республика Татарстан – один из наиболее развитых в экономическом отношении регионов России. Республика Татарстан обладает значительным экономическим потенциалом и развитым человеческим капиталом. Конкурентными преимуществами Татарстана являются выгодное географическое положение, богатые природные ресурсы, высококвалифицированные трудовые ресурсы, мощный промышленный и научный комплекс, развитая транспортная инфраструктура.

### Литература

1. Андреев А.В. Региональная экономика: учебник для вузов /А.В. Андреев. – СПб.: Питер, 2018. – 464 с.

2. Вахромов Е.Н. Региональная экономика в многоуровневой структуре рыночной экономики / Е.Н. Вахромов // Вестник Иркутского государственного университета. – 2018. – № 2. – С. 26–30.

3. Информационно-новостной сайт «KazanFirst». – URL: <https://kazanfirst.ru/articles/454252> (дата обращения: 02.11.2022).

4. Ельшин Л.А. Оценка чувствительности секторов экономики к применению блокчейн технологий / Л.А. Ельшин, А.А. Абдукаева // Проблемы и перспективы развития науки в России и мире. Сборник статей Всероссийской научно-практической конференции. Уфа, 2021. – С. 105–109.

5. Ельшин Л.А. Системный анализ влияния репутационного капитала на активизацию хозяйственной деятельности в регионе / Л.А. Ельшин, А.П. Шарапов, А.А. Абдукаева. – С. 75–86. – URL: [https://e-notabene.ru/author\\_other\\_publications.php?id=33474&id\\_coauthor=7701](https://e-notabene.ru/author_other_publications.php?id=33474&id_coauthor=7701) (дата обращения: 02.11.2022).

6. Министерство экономического развития Республики Татарстан. – URL: [http://mert.tatarstan.ru/rus/file/pub/pub\\_1293899.pdf](http://mert.tatarstan.ru/rus/file/pub/pub_1293899.pdf) (дата обращения: 02.11.2022).

## **ПРИМЕНЕНИЕ ЗАРУБЕЖНЫХ МОДЕЛЕЙ ПРОГНОЗИРОВАНИЯ БАНКРОТСТВА НА РЫНКЕ РОССИЙСКИХ КОМПАНИЙ**

**Мухарлямова Камилла Айратовна**

*Казанский (Приволжский) федеральный университет, Казань, Россия*

*Аннотация.* В современных условиях финансового кризиса многие предприятия оказываются на грани финансовой несостоятельности, что вызывает необходимость наличия модели прогнозирования банкротства, включающую в себя систему показателей, позволяющих своевременно выявлять банкротство и создавать систему мер по предотвращению финансовой несостоятельности деятельности предприятия. Однако модели, разработанные за рубежом, не работают с той же точностью на российском рынке в силу различий стандартов бухгалтерского учета. Данное несоответствие не позволяет принять объективное и обоснованное решение по финансовому состоянию субъекта.

*Ключевые слова:* банкротство, модели прогнозирования, несостоятельность, финансовое состояние.

Различные модели, которые используют в ходе анализа финансово-хозяйственной деятельности компании, оценивают риски потери платежеспособности, финансовой устойчивости и независимости фирмы за прошедший период.[2] Но организацию, ее стейкхолдеров интересуют перспективы финансового состояния предприятия в будущем. Зарубежные и российские специалисты разработали модели прогнозирования банкротства, которые позволяют предсказать кризисную ситуацию организации еще до появления ее очевидных признаков. Это дает возможность использовать различные антикризисные стратегии для ее предотвращения.

В данной статье будут рассмотрены результаты тестирования зарубежных моделей прогнозирования банкротства на российских компаниях.

Так, В.М. Ворониной [3] проводится анализ зарубежных аналитических моделей прогнозирования банкротства промышленного предприятия г. Оренбурга: ОАО «Оренбургский станкозавод». В таблице 1 представлены результаты вычислений.

Практическое использование моделей Э. Альтмана, У. Бивера, Г. Спринггейта, Ф. Лиса, Р. Тафлера для прогнозирования банкротства на указанных промышленных предприятиях (расчеты, наблюдение и ситуационный анализ проводились в течение пяти лет, а по ЛВЗ «Оренбургский» – в течение десяти лет) позволяет

сделать вывод, что:

- использование различных моделей дает схожий результат, содержание диагноза отличается малосущественными нюансами;
- модели не имеют самостоятельного значения для окончательной идентификации ситуации по прогнозированию банкротства и носят ярко выраженный характер поддерживающей иллюстрации;
- модели нужно использовать в сочетании с традиционными методиками коэффицентного финансового анализа;
- традиционные методики, в свою очередь, нуждаются в дополнении неформализованными методами анализа [1].

Таблица 1

Итоговые показатели зарубежных моделей прогнозирования банкротства ОАО «Оренбургский станкозавод»

Модель прогнозирования банкротства	Фактическое значение	База для сравнения фактических значений с критическими	Диагноз
1. Двухфакторная Z-модель Э. Альтмана	-3,17	Шкала вероятности банкротства	Вероятность банкротства мала
2. Пятифакторная модель (Z-счет) Э. Альтмана	2,34	Шкала вероятности банкротства	Вероятность банкротства средняя
3. Система показателей У. Бивера: 3.1. Коэффициент Бивера	1,8	Критериальное значение показателей	Нормальное финансовое состояние
3.2. Коэффициент текущей ликвидности	2,62	Критериальное значение показателей	Нормальное финансовое состояние
3.3. Экономическая рентабельность, %	3,78		Среднее (неустойчивое) состояние
3.4. Финансовый левередж, %	54,57		
3.5. Коэффициент покрытия активов чистым оборотным капиталом	0,11		
4. Четырехфакторная модель Г. Спрингейта	0,88	Шкала вероятности банкротства, Критическое значение – 0,862	Вероятность банкротства низкая
5. Четырехфакторная модель Р. Таффлера	0,52	Шкала вероятности банкротства, Критическое значение – 0,3	Вероятность банкротства низкая

Строго говоря, с теоретических позиций использование модели Э. Альтмана в российской практике имеет несколько недостатков. Во-первых, Z-счет был рассчитан более тридцати лет назад на данных о банкротстве 33 американских компаний в 1960-х гг., и в американской жизни все уже давно изменилось. Во-вторых, один из факторов модели – отношение рыночной стоимости обычных и привилегированных акций – может быть определен для незначительного числа российских предприятий.

Далее рассмотрим работу С.И. Пучковой, Ю.Д. Сотневой [4]. Авторы проводили анализ 22 торговых компаний на основе моделей Альтмана, Спрингейта,

Иркутской ГЭА, Сайфуллина-Кадыкова и Зайцевой. Акцент был сделан на применение различных моделей для прогнозирования банкротства.

Наиболее точными в прогнозировании банкротств оказались модели Сайфуллина-Кадыкова и Спрингейта, показавшие результат 86% и 77% соответственно (таблица 2). С учетом наблюдений, попавших в зону неопределенности, высокую точность показала модель Альтмана: она, верно, классифицировала 64% наблюдений, а 27% отнесла к зоне неопределенности, в которой нельзя однозначно судить о банкротстве. Менее точной оказалась модель Зайцевой: она продемонстрировала 71% точность наблюдений. Наихудший результат показала модель Иркутской ГЭА: правильно классифицировав 32% наблюдений, она неверно указала на финансовую устойчивость для 45% наблюдений.

Таблица 2

Точность прогнозирования несостоятельности банкротства обанкротившихся российских и международных предприятий торговой отрасли на основе различных моделей

Модель	Доля компаний в %, классифицированных как:		
	финансово устойчивые	находящиеся в зоне неопределенности	банкроты
Модель Альтмана	9%	27%	64%
Модель Спрингейта	23%		77%
Модель Иркутской ГЭА	45%	23%	32%
Модель Сайфуллина-Кадыкова	14%		86%
Модель Зайцевой	29%		71%

Модели основаны на анализе финансовых показателей ликвидности, оборачиваемости, рентабельности и весовых коэффициентов, однако ни одна из моделей не учитывает влияние современных инноваций на финансовую устойчивость. Наименее точной оказалась модель Иркутской ГЭА. Инновации меняют современные подходы к бизнесу и разрушают сложившиеся экономические модели оценки финансовой устойчивости компаний. Существующие модели оценки банкротства торговых компаний требуют существенной доработки и усовершенствования с учетом современных подходов к бизнесу и приверженности компаний к инновациям.

Таким образом, использование моделей прогнозирования, которые были разработаны зарубежными авторами, на российском рынке не является эффективным. Применять данные модели для российских предприятий нужно с осторожностью, так как исследователи базировались на статистической выборке западных предприятий, использующих другие стандарты финансовой отчетности, что сказывается на различиях в коэффициентах. Тем не менее, их можно использовать в рекомендательном порядке, так как зарубежные модели являются универсальными, которые основаны на ключевых коэффициентах, рассчитанных по данным отчетности.

### Литература

1. Шермет А.Д. Анализ и диагностика финансово-хозяйственной деятельности предприятия: учебник / А.Д. Шермет. – 2-е изд., доп. – М.: ИНФРА-М, 2023. – 374 с.
2. Ковалев В.В. Финансовый анализ: методы и процедуры / В.В. Ковалев. – М.: Финансы и статистика, 2003. – 540 с.
3. Воронина В.М. Анализ и диагностика предприятия: современные подходы / В.М. Воронина, Н.В. Фомина // Проблемы менеджмента и рынка. Сборник трудов по материалам IX Международной научной конференции / под ред. Л.С. Зеленцовой и др. – Оренбург: ИПК ОГУ, 2004. – 326 с.

4. Пучкова С.И. Анализ финансовой устойчивости компаний на основе моделей прогнозирования банкротства / С.И. Пучкова, Ю.Д. Сотнева // Аудитор. – 2020. – № 3.

## РАЗВИТИЕ ТРАНСНАЦИОНАЛЬНЫХ КОРПОРАЦИЙ ИЗ РАЗВИВАЮЩИХСЯ СТРАН

**Нигматуллина Карина Фердинандовна**

*Казанский (Приволжский) федеральный университет, Казань, Россия*

*Аннотация.* В 2020 году Fortune Global 500 опубликовал список, из которого следует, что в настоящее время количество китайских ТНК превышает количество американских. В данной статье приведен анализ транснациональных корпораций из стран с формирующейся рыночной экономикой, а также выделена важная категория ТНК – государственные корпорации. В статье также подробно рассмотрены проблемы, с которыми сталкиваются транснациональные корпорации из стран с формирующейся рыночной экономикой.

*Ключевые слова:* транснациональные корпорации, индекс транснациональности, развивающиеся экономики, стратегические вызовы.

Транснациональные корпорации являются самыми влиятельными и значимыми экономическими субъектами на сегодняшний день. В 2019 году 500 крупнейших корпораций мира получили выручку в размере 33,3 трлн долларов, или прибыль в размере 2,1 трлн долларов. В 2020 году в 500 крупнейших корпорациях мира работали 69,9 миллиона человек. Экономическая мощь и доходы крупнейших корпораций сегодня значительно превышают валовой внутренний продукт большинства среднеразвитых и развивающихся стран.

По данным Fortune Global 500, в 2020 году в десятку крупнейших ТНК вошли три корпорации из Китая, три из Европы, две из США, одна из Японии и одна из Саудовской Аравии. Глядя на этот список, интересно заметить изменения по сравнению с 2000 годом. По данным Fortune Global 500 за 2000 год, структура десяти крупнейших транснациональных корпораций состояла из шести корпораций из США и четыре корпорации из Японии. В 2020 году только Walmart и Toyota оставались в числе десяти крупнейших ТНК в списке 2000 года. Впервые в 2020 году в списке Fortune Global 500 китайских корпораций оказалось больше, чем американских. Список Fortune Global 500 за 1990 год включал в общей сложности 151 американскую корпорацию и три китайские корпорации, а в 2020 году была зарегистрирована в общей сложности 121 американская корпорация и 124 китайские корпорации [3].

В 1995 году Конференция Организации Объединенных Наций по торговле и развитию (ЮНКТАД) представила Индекс транснациональности (ТНИ) с целью оценки степени вовлеченности транснациональных корпораций в зарубежную деятельность по сравнению с деятельностью в стране происхождения [9].

Индекс транснациональности рассчитывается ежегодно для 100 крупнейших транснациональных нефинансовых корпораций, отобранных по критерию крупнейших иностранных активов [5].

Высокое значение индекса транснациональности может указывать на сильную международную конкурентоспособность, но это также может означать сомнительное конкурентное преимущество в стране происхождения [12]. Интересно также отметить, что ТНК из небольших стран демонстрируют более высокую степень интернационализации, чем корпорации из сильных, крупных экономик.



На рисунках 1 и 2 приведены крупнейшие нефинансовые транснациональные корпорации из развитых стран, развивающихся стран и стран с переходной экономикой, ранжированные по стоимости иностранных активов [11].

Ranking by:				Assets		Sales		Employment		TNI <sup>a</sup> (Per cent)	
Foreign assets	TNI <sup>b</sup>	Corporation	Home economy	Industry <sup>c</sup>	Foreign	Total	Foreign	Total	Foreign <sup>d</sup>		Total
1	19	Royal Dutch Shell plc	United Kingdom	Mining, quarrying and petroleum	376 417	402 691	276 518	331 694	59 000	83 000	82,6
2	46	Toyota Motor Corporation	Japan	Motor Vehicles	307 538	405 422	187 768	275 390	227 787	359 542	65,0
3	22	BP plc	United Kingdom	Petroleum Refining and Related	259 800	295 194	215 203	279 397	59 900	72 000	82,2
4	41	Softbank Group Corp	Japan	Telecommunications	253 163	343 306	29 286	56 910	55 272	74 653	69,3
5	27	Total SA	France	Petroleum Refining and Related	249 678	279 865	137 438	175 985	71 456	107 776	78,5
6	54	Volkswagen Group	Germany	Motor Vehicles	243 469	548 271	227 940	282 776	374 000	611 000	60,3
7	17	Anheuser-Busch InBev NV	Belgium	Food & beverages	192 138	237 142	44 352	52 251	148 111	171 915	84,0
8	29	British American Tobacco PLC	United Kingdom	Tobacco	184 659	186 194	25 232	32 998	31 196	53 185	78,2
9	56	Daimler AG	Germany	Motor Vehicles	179 506	339 742	163 875	193 357	124 842	298 655	59,8
10	60	Chevron Corporation	United States	Petroleum Refining and Related	172 630	237 428	75 591	140 156	22 800	48 200	58,0
11	78	Exxon Mobil Corporation	United States	Petroleum Refining and Related	169 719	362 597	123 801	255 583	35 058	74 900	47,4
12	13	Vodafone Group Plc	United Kingdom	Telecommunications	160 294	194 253	42 530	49 971	59 429	69 724	87,2
13	88	EDF SA	France	Electricity, gas and water	155 021	340 692	30 825	79 827	24 381	165 790	24,9
14	11	CK Hutchison Holdings Limited	Hong Kong	Retail Trade	143 387	155 523	32 556	38 163	279 000	300 000	90,2
15	33	Honda Motor Co Ltd	Japan	Motor Vehicles	143 180	188 541	116 150	137 382	153 215	219 722	76,7
16	71	Enel SpA	Italy	Electricity, gas and water	135 691	192 570	28 311	66 567	38 503	68 253	53,2
17	32	Siemens AG	Germany	Industrial and Commercial	134 634	163 598	77 280	97 957	269 000	385 000	77,0
18	96	China National Petroleum Corp (CNPC)	China	Mining, quarrying and petroleum	133 636	595 335	171 756	410 023	122 704	1 266 400	24,7
19	49	Deutsche Telekom AG	Germany	Telecommunications	132 443	191 723	62 605	90 140	116 422	210 533	64,6
20	63	BMW AG	Germany	Motor Vehicles	126 609	256 160	101 614	116 644	43 360	133 778	56,3

Источник: Официальный сайт ЮНКТАД

Рис. 1. Крупнейшие нефинансовые ТНК мира, ранжированные по иностранным активам, 2019 год, миллионы долларов и количество сотрудников

Ranking by:				Assets		Sales		Employment		TNI (Per cent)	
Foreign assets	TNI <sup>b</sup>	Corporation	Home economy	Industry <sup>c</sup>	Foreign	Total	Foreign	Total	Foreign <sup>d</sup>		Total
1	4	CK Hutchison Holdings Limited	Hong Kong, China	Retail Trade	144 891	157 337	33 038	35 358	279 000	300 000	92,9
2	88	China National Petroleum Corp (CNPC)	China	Mining, quarrying and petroleum	133 636	595 335	171 756	410 023	122 704	1 266 400	24,7
3	5	Hon Hai Precision Industries	Taiwan Province of China	Electronic components	106 644	110 859	171 647	175 576	694 063	887 613	82,5
4	84	Sinopac - China Petrochemical Corporation	China	Petroleum Refining and Related Industries	90 482	128 637	132 500	143 338	39 658	42 543	23,3
5	42	Samsung Electronics Co., Ltd.	Korea, Republic of	Communications equipment	84 717	304 057	136 064	221 464	215 542	309 746	53,0
6	90	China COSCO Shipping Corp Ltd	China	Transport and storage	81 190	315 020	22 786	114 465	8 091	173 300	16,8
7	56	Tencent Holdings Limited	China	Computer and Data Processing	77 594	119 824	1 655	53 813	35 169	54 309	44,1
8	89	China National Offshore Oil Corp (CNOOC)	China	Mining, quarrying and petroleum	69 517	178 882	65 071	108 065	4 971	94 000	34,8
9	37	Sinocem Group	China	Chemicals and Allied Products	57 275	71 260	75 201	89 306	11 023	15 271	80,5
10	32	China National Chemical Corporation (Chemt) China	China	Chemicals and Allied Products	54 600	117 011	32 768	34 433	86 025	167 000	84,3
11	59	Huawei Technologies Co., Ltd.	China	Communications equipment	53 242	98 883	52 735	108 964	45 000	188 000	42,4
12	64	Petronas - Petrolim Nasional Bhd	Malaysia	Mining, quarrying and petroleum	45 031	153 978	43 580	62 177	9 600	49 001	38,8
13	16	Trafalgar Group Pte Ltd	Singapore	Wholesale Metals and Minerals	43 056	53 801	139 256	180 744	2 454	4 316	79,0
14	94	Saudi Aramco	Saudi Arabia	Mining, quarrying and petroleum	42 109	389 978	61 055	305 941	7 870	67 847	13,5
15	59	State Grid Corporation of China	China	Electricity, gas and water	41 636	671 770	15 537	387 191	15 759	917 717	4,3
16	75	Formosa Plastics Group	Taiwan Province of China	Chemicals and Allied Products	40 865	134 779	21 156	79 780	38 246	115 376	30,0
17	47	Legend Holdings Corporation	China	Computer Equipment	39 821	91 169	38 529	54 427	19 929	73 000	47,4
18	30	América Móvil SAB de CV	Mexico	Telecommunications	35 849	91 976	48 351	53 055	100 855	199 448	64,7
19	24	Tata Motors Ltd	India	Motor Vehicles	35 238	44 468	33 425	43 157	39 795	82 797	88,3
20	77	China Communications Construction Company	China	Construction	34 688	139 649	23 480	74 164	31 788	155 813	26,8

Источник: Официальный сайт ЮНКТАД

Рис. 2. Крупнейшие в мире нефинансовые ТНК из развивающихся стран и стран с переходной экономикой, ранжированная по иностранным активам, 2018 год, млн долларов и количество сотрудников

Анализируя транснациональные корпорации из развивающихся экономик, Вербеке и Кано определили, как их наиболее распространенные корпоративные преимущества связаны с предпринимательской гибкостью и деловым опытом в сложных бизнес-условиях. Уэллс очень осторожно предсказал долгосрочный прогресс транснациональных корпораций из развивающихся экономик. Он предупредил, что их конкурентные преимущества на международном рынке могут оказаться неблагоприятными для долгосрочного успеха корпорации. Коллинсон и Ругман подчеркивают, что большая часть их продаж сосредоточена в регионе происхождения и что небольшое число ТНК из развивающихся экономик имеют глобальный охват, добываясь относительно равномерных продаж в разных регионах мира [4].

Многочисленные исследования указывают на проблематичные долгосрочные бизнес-результаты трансграничной деятельности ТНК из развивающихся эконо-

номик. Причиной этого является отсутствие компетенций, которые необходимы для эффективной интеграции приобретенных компаний, а также для развития конкретных корпоративных преимуществ после поглощения. В частности, государственные корпорации из стран с формирующейся экономикой сталкиваются с трудностями в развитии конкретных корпоративных преимуществ, но, тем не менее, осуществляют интернализующую деятельность по политическим и другим внешним причинам. Кано, Вербеке и Ван Тулдер отмечают, что государственные корпорации из развивающихся экономик не в состоянии эффективно сочетать специфические корпоративные преимущества с конкретными преимуществами принимающей страны. Уэллс предполагал, что технологии и продукты транснациональных корпораций из стран с формирующейся экономикой являются результатом специфических условий в стране происхождения и что такие технологии и продукты наилучшим образом подойдут другим странам с формирующейся экономикой. Однако данная теория не оправдала себя. Лучшими примерами значительных инвестиций в высокие технологии по всему миру являются такие ТНК, как бразильская Embraer, южнокорейская Samsung и китайская Lenovo. Несмотря на то, что вначале эти корпорации разрабатывали технологии в сотрудничестве с ТНК из развитых стран, теперь можно сказать, что практика НИОКР активно внедряется и в развивающихся странах [4].

В качестве важной категории транснациональных корпораций из стран с формирующейся рыночной экономикой важно выделить государственные корпорации. Несмотря на то, что они могут существенно отличаться по степени государственной собственности, способу участия государства и т.д., наиболее важными являются различия в стратегии, целях и других характеристиках. Однако для успеха на международном рынке решающее значение имеют компетенции в области рекомбинации, а не структуры собственности. Государственные корпорации чаще всего имеют специфические корпоративные преимущества, связанные с государственной собственностью, поэтому они, скорее всего, ограничены территориально или не подлежат передаче. Успешными примерами передачи и рекомбинации корпоративных преимуществ принимающей страны являются китайские Lenovo и Haier, где государство также участвует в собственности.

Хотя транснациональные корпорации развиваются в своих собственных интересах, их производственный, финансовый, технологический и рыночный потенциал и сила оказывают значительное влияние в каждой стране, где они развивают свою деятельность. Вот почему транснациональные корпорации, особенно из развивающихся экономик, являются не только бизнесом, но и чрезвычайно важными политическими и социальными институтами современного мира [7].

Бесспорно, что транснациональные корпорации повышают степень технологической зависимости менее развитых стран, но они также оказывают положительное влияние на те же самые страны. Благодаря своему развитию и рыночному потенциалу транснациональные корпорации обеспечивают дополнительные ресурсы для многих стран, передачу технологий, знаний гражданам, более динамичную индустриализацию, более высокую занятость, международные рыночные стандарты, лучшую основу для развития, большую диверсификацию экономики, конкурентоспособную подготовку кадров для выхода на зарубежные рынки. и т.д. [2].

В заключение важно отметить, что транснациональные корпорации из развивающихся стран являются специфическими, но не менее важными, чем корпорации из более развитых стран. В контексте внешних эффектов (положительных и отрицательных) деятельности транснациональных корпораций важно сделать вывод о том, что деятельность транснациональных корпораций должна анализироваться контекстуально, с учетом различных заинтересованных сторон, для определения законодательных и этических аспектов этой деятельности. Важно также

указать на релятивизацию национального происхождения транснациональных корпораций. А именно, сегодня стало очень сложно и даже невозможно определить национальное происхождение многих товаров, потому что они производятся в различных частях мира. Именно благодаря этому процессу необходимо выявить новые возможности для делового сотрудничества и создания сетей ведущих транснациональных корпораций.

### Литература

1. *Collinson S.* Regional features of Asian Multinational enterprises / S. Collinson, A.M. Rutman // *Asia-Pacific Journal of Management*. – 2007. – Vol. 24. – № 4. – P. 429–446.

2. *Dunning J.H.* Old wine in New bottles: Comparison of TNCs with Emerging Market today and TNCs from developed countries thirty years ago / J.H. Dunning, K. Kim, D. Park // *The rise of multinational corporations from emerging markets: threat or opportunity?* – Northampton, Massachusetts: Edward Elgar, 2008.

3. Официальный сайт «Fortune» // Рейтинг 500 крупнейших компаний мира (2021). – URL: <https://fortune.com/global500/list/> (дата обращения: 28.10.2022).

4. *Kano L.* Transnational corporations of the Third World – then and now / L. Kano, A. Verbeke, R. Van Talder // *The problem of BRIC multinational corporations. Progress in international business research*. – 2017. – Vol. 11. – Bingley: Emerald Group Publishing Limited. – P. 17–40.

5. *Кузнецов А.* Актуальные задачи исследования российских ТНК. Мюнхенский личный архив RePEc. Документ № 42702. – 2010.

6. *Peng M.U.* Social Responsibility of International Businessmen / M.U. Peng, S.L. Sun, D.P. Blevins // *Multinational Business Review*. – 2011. – Vol. 19. – № 2. – P. 106–119.

7. *Кер-Рамон Д.* Китайские ТНК: обзор текущего состояния исследований / Д. Кер-Рамон, Э. Клавер-Кортес, Л. Риенда-Гарсия // *Многонациональные предприятия, рынки и институциональное разнообразие*. – 2014. – Т. 9. – Бингли: Emerald Group Publishing Limited. – С. 477–503.

8. *Ругман А.М.* Многонациональные корпорации и развитие / А.М. Ругман, Дж.П. Дох. – Нью-Хейвен, Лондон: Издательство Йельского университета, 2008.

9. Доклад о мировых инвестициях за 1995 год. Тенденции и детерминанты. Нью-Йорк: ООН // Официальный сайт UNCTAD. – URL: [https://unctad.org/system/files/official-document/wir2022\\_overview\\_ru.pdf](https://unctad.org/system/files/official-document/wir2022_overview_ru.pdf) (дата обращения: 28.10.2022).

10. Доклад о мировых инвестициях за 2001 год. Поощрение связей. Нью-Йорк и Женева: Организация Объединенных Наций // Официальный сайт UNCTAD. – URL: <https://www.un.org/ru/development/surveys/docs/investments2001.pdf> (дата обращения: 28.10.2022).

11. Доклад о мировых инвестициях за 2019 год: Особые экономические зоны. Нью-Йорк: ООН // Официальный сайт UNCTAD. – URL: <https://unctad.org/webflyer/world-investment-report-2019> (дата обращения: 28.10.2022).

12. Доклад о мировых инвестициях за 2020 год: международное производство после пандемии. Нью-Йорк: ООН // Официальный сайт UNCTAD // URL: [https://unctad.org/system/files/officialdocument/wir2020\\_en.pdf](https://unctad.org/system/files/officialdocument/wir2020_en.pdf) (дата обращения: 28.10.2022).

## СОВРЕМЕННАЯ ИНТЕЛЛЕКТУАЛЬНАЯ МИГРАЦИЯ И ЕЕ ОСОБЕННОСТИ

Ниязова Мадина Алановна,

Алимджанов Мухаммаджон Алиджанович

*Казанский (Приволжский) федеральный университет, Казань, Россия*

*Аннотация.* В статье рассмотрены современные особенности миграции высококвалифицированных специалистов. Показаны основные направления миграционных потоков, особое внимание уделено миграции научных кадров: ученых, аспирантов, студентов. Предложены меры, направленные на сокращение масштабов высокоинтеллектуальной миграции.

*Ключевые слова:* интеллектуальная миграция, «утечка мозгов», «экспорт умов», «обмен умами».

В настоящее время в процессе сохранения и сдерживания «утечки мозгов» развивающиеся страны ведут целенаправленную работу в области принятия правовых решений, способных ограничить эмиграцию квалифицированных специалистов. Но, как показывает мировой опыт, наличие и создание новых ограничений малоэффективно в процессе удержания «интеллектуальной элиты». Вот почему государства должны ставить перед собой более фундаментальные задачи экономического и политического значения, способные уменьшить отток высококвалифицированной рабочей силы. С другой стороны, «возвращение мозгов» в дальнейшем посредством определенных правовых и экономических реформ может обеспечить позитивную политическую и экономическую среду в стране за счет развития национального интеллектуального капитала.

Одним из вариантов регулирования проблем, связанных с интеллектуальной миграцией, является «обмен умами», представляющий собой деятельность государства по обмену интеллектуальными ресурсами с другими странами, а также направленность на установление дружественных отношений в этой сфере, и не только возвращение национального интеллектуального капитала. Однако, в отличие от национального интеллектуального капитала, программы обмена интеллектуальными ресурсами с другими странами, как правило, не могут дать тех результатов, которые ожидаются от вовлечения иностранных интеллектуальных ресурсов в экономический потенциал принимающей страны. Одной из основных причин создания программ обмена интеллектуальными ресурсами являются финансовые требования высокой платы за инвестирование иностранного интеллектуального капитала, что в международной практике называют «экспортом мозгов» или «циркуляцией мозгов».

Согласно этой модели, если в государстве создается местный образовательный фонд или организация и в этом направлении привлекается значительный национальный финансовый капитал, часть национальных интеллектуальных ресурсов может быть направлена за границу с целью обучения и переподготовки кадров. Используя эту модель, можно вернуть из-за рубежа сегмент национального интеллектуального капитала, в результате обучения приобретший новые знания и навыки, а также прошедший переподготовку. Следует также отметить, что в последние годы набирает обороты такое явление, как «обратный отсчет» или «возвращение умов», связанное с возвращением высококвалифицированных специалистов на территорию своей страны. Этот процесс часто используется для составления прогнозов социально-экономической ситуации в стране, а также для расчета возможности привлечения и возврата высококвалифицированных специалистов.

При рассмотрении подходов к интеллектуальной миграции и модели этого процесса важно отметить некоторые положения в этой области. «Во-первых, мировой

рынок высококвалифицированного интеллектуального труда расширяется, становясь все более интернациональным и динамичным. В процессах интеллектуальной миграции сохраняется отток высококвалифицированных кадров из развивающихся стран и стран с переходной экономикой в развитые страны и регионы» [5, с. 5].

Во-вторых, европейские государства предпринимают ряд значительных усилий на национальном и региональном уровнях для преодоления нехватки высококвалифицированных кадров с целью удержания интеллектуальных мигрантов.

В-третьих, тенденции в сфере интеллектуальной миграции усиливаются неравномерностью развития членов мирового сообщества, технологическим разрывом между основными центрами экономического роста и периферией глобальной пространства. «В современном мире значительный размах приобрела межгосударственная интеллектуальная миграция. Между странами перемещаются значительные контингенты высококвалифицированных и высококвалифицированных трудовых ресурсов различных специальностей и профессий: художников, спортсменов, художников, композиторов, писателей, но, пожалуй, наиболее емких, наиболее структурно дифференцированных и играющих наибольшую роль в развитии мира. научно-технический процесс представляет собой сегмент интеллектуальной межгосударственной миграции, охватывающий научные кадры и во многом формирующий международный и внутренний рынки научной работы» [2, с. 53].

Одной из характерных закономерностей современной межгосударственной миграции научных кадров является значительное и постоянное увеличение ее масштабов, вовлечение в глобальный миграционный оборот научно-кадрового потенциала большинства стран мира. За последние несколько лет резко увеличился поток студентов и аспирантов, обучающихся в высших учебных заведениях за рубежом, что также следует рассматривать как один из контингентов «утечки мозгов». «Заметно возрастает активность стран третьего мира по привлечению ученых, которые, в отличие, например, от США и Германии, требуют не только высококвалифицированных научных кадров, но и средней квалификации. В Китае большой спрос на ученых, в первую очередь на преподавателей [1, с. 8.]».

Спрос на специалистов, прежде всего в области адаптации новых и новейших технологий, в последние годы резко вырос в Индии, Пакистане, ОАЭ. На мировом рынке высококвалифицированных кадров наблюдается противоречивая тенденция. «С одной стороны, развивающиеся страны, способные обеспечить высокий уровень доходов, привлекают высококвалифицированных специалистов из развитых стран – ученых, педагогов, врачей. В эту группу стран входят Объединенные Арабские Эмираты, некоторые страны Юго-Восточной Азии, Ливия и некоторые другие. С другой стороны, аналогичный, в принципе, по квалификационному уровню и профессиональному составу миграционный поток направлен из развивающихся стран в развитые страны» [1, с. 32].

Изучение мирового опыта показывает, что спрос на высококвалифицированных специалистов по регионам и странам достаточно ограничен, неравномерен, а миграция носит избирательный характер. Между тем мировой рынок высококвалифицированного интеллектуального труда предъявляет спрос прежде всего на элитарных ученых, уже добившихся значительных результатов, и на перспективную талантливую молодежь – предэлиту, представляющую собой интеллектуальный «резерв» для будущих научных достижений. При этом речь идет не только об ученых, но и о специалистах уникальных профессий – спортсменах, музыкантах, писателях, художниках, прежде всего, классических жанров.

К сожалению, сегодня у ученых средней квалификации практически нет реальных шансов устроиться на Западе по специальности. «Спрос на мировом рынке научных кадров избирателен не только по квалификации, но и по дисциплинарному составу. Наибольшим спросом пользуются специалисты по тем научным

дисциплинам, которые определяют основные направления развития современной науки и техники, – физике, математике, вычислительной технике, биологии, химии, медицине, космическим исследованиям. Соответственно, на такой спрос реагирует и структура эмиграции. Таким образом, количество математиков, уезжающих из России на Запад, сегодня составляет 25% от ежегодного выпуска этих специалистов элитными факультетами» [3, с. 51].

Подводя итоги, следует отметить, что сегодня интеллектуальная миграция представляет собой процесс миграции образованных и квалифицированных специалистов, в том числе студенческую миграцию. Интеллектуальную миграцию можно рассматривать как процесс, основанный на перемещении специалистов, занятых высококвалифицированным, интеллектуальным или творческим трудом, а также потенциальных специалистов – студентов и стажеров, выезжающих за границу более года. С понятием интеллектуальной миграции связаны и такие понятия, как «линия кризиса», «утечка мозгов», «утечка мозгов» и другие.

Важно также отметить, что интеллектуальную миграцию можно рассматривать с позиций ее количественных и качественных показателей. Однако для изучения процессов интеллектуальной миграции в нашей стране необходимо рассмотреть правовую базу, устанавливающую положения об управлении интеллектуальной миграцией.

### Литература

1. Агамова Н.С. Утечка мозгов из России: причины и масштабы / Н.С. Агамова, А.Г. Аллахвердян // Генетика. – 2017. – Т. 20. – № 3. – С. 108–115.
2. Баккуев Е.С. Миграционные процессы и пути совершенствования миграционной политики / Е.С. Баккуев и др. // Региональные проблемы экономической трансформации. – 2017. – № 12 (86). – С. 106–113.
3. Ивахнюк И.В. Высококвалифицированные мигранты на российском рынке труда: лекция 5 // Миграция в России: экономические аспекты. – М.: Спецкнига, 2015. – 56 с.
4. Миграция и рынок труда / Ю.В. Флоринская и др. – М.: Дело, 2015. – 108 с.
5. Плужникова Т.В. Проблемы «утечки мозгов» из России / Т.В. Плужникова, Т.В. Бутова // Современная экономика: сборник статей XXII Международной научной конференции. – Кемерово, 2018. – С. 3–5.

## СФЕРЫ РЕАЛИЗАЦИИ ЦЕНОВОЙ И НЕЦЕНОВОЙ КОНКУРЕНЦИИ В УСЛОВИЯХ НЕУСТОЙЧИВОЙ КОНЪЮКТУРНОЙ СРЕДЫ

**Одинаев Фуруг Бахромович,  
Ельшин Леонид Алексеевич**

*Казанский (Приволжский) федеральный университет, Казань, Россия*

*Аннотация.* Особенности конкуренции на современных рынках – это очень сложная, но в то же время и интересная тема. Конкуренция относится к экономическим категориям, сущность которых многогранна. Конкуренция является неотъемлемой частью рыночной среды, предпосылкой развития предпринимательской деятельности. Конкуренция возникла одновременно с товарным производством, но только при капитализме она стала основным рычагом рыночного регулирования общественного производства.

Актуальность данного исследования определяется тем, что на современном этапе рыночных преобразований в России товарный дефицит уже существенно преодолен.

Целью исследования в данной статье является выявление ценовых и неценовых видов конкуренции на примере рынка общественного питания.

Исходя из цели исследования были поставлены следующие задачи:

- рассмотреть понятие и функции конкуренции;
- изучить виды конкуренции;
- дать характеристику ценовой и неценовой конкуренции;
- изучить особенности ценовой конкуренции на примере рынка потребительских товаров и услуг;
- выявить особенности применения неценовой конкуренции на отдельных рынках (на примере рынка потребительских товаров и услуг и рынка общественного питания);
- рассмотреть результаты развития рынка общественного питания за последние 5 лет;
- рассмотреть перспективы государственного воздействия на развитие механизма ценовой конкуренции в российской экономике.

*Ключевые слова:* средние издержки производства, индивидуальные цены предложения, объемы спроса, среднерыночные цены, нормальное качество товара, благо, количество блага, рыночная цена единицы блага.

Экономическое сообщество привыкло к понятиям ценовой и неценовой конкуренции как к двум разным видам (процессам) рыночной конкуренции. Но на самом деле это лишь две стороны одного и того же процесса конкуренции. Их можно различить только в теории (в мыслях). Ценовая сторона конкуренции отражает, в качестве отправной точки, разницу в ценах спроса и предложения на один и тот же вид товара, предполагая (абстрагируясь) его нормальное качество. Отправной точкой неценовой стороны конкуренции является разное качество товаров одного типа по одной и той же цене. Единство этих различных аспектов конкурентного процесса выражается в его результате – формировании средней рыночной цены за единицу товара нормального качества. Приведем доказательства этой гипотезы ниже.

Начнем с рассмотрения особенностей ценовой конкуренции на примере рынка потребительских товаров и услуг. Одним из методов конкуренции является ценовой метод стимулирования продаж. Главная цель этого метода – получить различные скидки на товар для увеличения товарооборачиваемости в торговом предприятии. Скидки могут предоставляться разными способами. Например, прямое снижение цены (специальная скидка) – это скидки на определенную группу товаров и в определённые дни.

Скидка по времени покупки имеет следующий механизм: ограничение действия скидок делается по дням и по определённому времени суток, как правило это первая половина дня. В эти часы (с 9.00 до 13.00) в торговых предприятиях в основном спокойный покупательский поток. К таким скидкам относят скидки пенсионерам 5–10 %, но только в рабочие дни. В выходные и праздники такие скидки недействительны [2, с. 239].

В потребительской корзине любого покупателя всегда присутствуют так называемые социально значимые товары или товары первой необходимости, приобретение которых обязательно для любой семьи. К ним относятся основные продукты питания (хлеб, молоко), повседневная одежда, предметы гигиены и т.д. Эти товары приобретаются в некотором объеме не зависимо от ситуации, складывающейся на рынке этих товаров. В силу их большой общественной значимости государство всегда заботится об обеспечении доступности этих товаров для любых, в т.ч. и малообеспеченных слоёв населения [3, с. 520].

Значительный рост цен в стране отмечается на такие овощные культуры, как огурцы и помидоры. Подорожание во многом связано с тем, что у многих тепличных хозяйств возросли затраты. Кроме того, зарубежные поставщики также по-



вышают цены на свою продукцию, объемы которой весной и зимой составляют значительную долю на российском рынке.

Что касается рассмотрения особенностей применения неценовой конкуренции на отдельных рынках (на примере рынка потребительских товаров и услуг), то начнем с изучения основных методов. Неценовые методы конкуренции – это способы, которые позволяют компании привлекать клиентов, повышая потребительскую ценность продукта, его соответствие нуждам потребителей. Если ценовая конкуренция предполагает максимальное снижение цены, то неценовая конкуренция строится на продуманной маркетинговой стратегии.

Среди неценовых методов конкуренции существенное влияние играют такие методы, как расширение торговых площадей, а также оказания дополнительных услуг, например возможность онлайн-заказа и доставки, что особенно актуально стало в период карантинных ограничений.

В конце третьего квартала 2020 года среди опрошенных Росстатом 26 % считают свое материальное положение плохим или даже очень плохим. При этом всего 8,2 % опрошенных считают свое материальное положение хорошим. 53,1 % респондентов полагают, что те условия, которые существуют на момент опроса, не благоприятствуют осуществлению крупных дорогостоящих покупок. И только 9,5 % считают, что у них все хорошо, и они могут позволить себе крупную покупку.

По итогам 9 месяцев 2020 г. три наиболее крупных торговых компании России (X5, «Магнит», «Лента») отметили ускорение роста получаемой выручки, а также LFL. Кроме того, было зафиксировано повышение плотности объема продаж на 1 м<sup>2</sup>. Подобная тенденция затронула и категорию магазинов «у дома», которые в своем большинстве входят в группу X5 или «Магнит».

В период пандемии на конкуренцию влияли и другие факторы. Так, в марте 2020 года рост заболеваемости среди населения и введение ограничительных мер оказали существенное влияние на возникновение еще более неустойчивой среды и на конкуренцию на рынке потребления товаров и услуг.

Еще одной немаловажной тенденцией в условиях пандемии стал уход бизнеса из режима офлайн в режим онлайн. Так, онлайн-торговля в 2020 году возросла с 43 млрд руб. до 145 млрд руб., а к 2023 году данный показатель может и вовсе вырасти до рекордных 605 млрд руб. При этом если рассматривать онлайн-торговлю в разрезе отдельных стран, то можно сделать вывод, что наибольший рост отмечается в такой стране, как Южная Корея.

Анализируя перспективы государственного воздействия на развитие механизма ценовой конкуренции в российской экономике, можно сказать следующее. Практика применения государственного регулирования цен на определенную продукцию в зарубежных странах свидетельствует о том, что несмотря на наличие широкого круга возможностей государства для регулирования цен, государство вовсе не ограничивает деятельность предприятий на рынке.

В свою очередь государство регулирует стоимость тех товаров и услуг, которые являются социально значимыми для населения страны. К таким группам товаров относятся энергоносители, услуги транспортных компаний и предприятий связи, услуги ЖКХ и др. Данные группы товаров и услуг оказывают непосредственное влияние как на экономику государства, так и на качество жизни населения [5, с. 27–31].

При установлении определенной фиксированной цены на данные товары государство обеспечивает стабильность развития всей экономики. При этом грань вмешательства в регулирование цен довольно тонка. Чрезмерное участие государства в установлении цен, равно как и полный отказ от государственного вмешательства может отрицательно сказаться на конкурентоспособности предприятий и экономики страны в целом [6, с. 28–36].

## Литература

1. Павленко Н.С. Показатели конкурентоспособности / Н.С. Павленко, О.А. Рущицкая // Аграрное образование и наука. – 2017. – № 1. – С. 58.
2. Брагин Л.А. Розничная торговля: современные тенденции и перспективы развития / Л.А. Брагин, Г.Г. Иванов, И.Б. Стукалова. – М.: РЭА им. Г.В. Плеханова, 2019. – 239 с.
3. Войтоловский Н.В. Экономический анализ: учебник для академического бакалавриата / Н.В. Войтоловский, А.П. Калинина, И.И. Мазурова. – 5-е изд., перераб. и доп. – М.: Юрайт, 2019. – 620 с.
4. Габимова М.Ш. Пути повышения конкурентоспособности предприятия / М.Ш. Габимова // Актуальные вопросы экономики и управления: материалы III Междунар. науч. конф. (Москва, июнь 2018 г.). – М.: Буки-Веди, 2018. – С. 85–87.
5. Григорчук А.В. Методы оценки конкурентной позиции и конкурентных преимуществ предприятий / А.В. Григорчук // Научно-практические исследования. – 2017. – № 8 (8). – С. 27–31.

## ESSENCE OF DEVELOPMENT ECONOMICS

**Takayama Constantini**

**Youji Paolo Nicolás**

*Kazan (Volga Region) Federal University, Kazan, Russia*

*Annotation.* Development economics is a part of economics that focuses on the practical utility of economic theory. Its origins date back to the 16th century and its evolution has been constant ever since, absorbing elements of nationalism, classical economics, Marxism, institutional theory, etc. However, understanding the essence of development economics is essential to understand and deepen how it has progressed and how it is a branch of economics that will continue to evolve as long as it maintains certain methodological principles. This research work is an introduction to the essence of this branch of economics whose particularity is its practical approach to dealing with real world problems and leaves theoretical purity in the background.

*Keywords:* economic development, economic growth, inequality, well-being, poverty.

Development economics is a very particular branch or tradition of economic sciences because it has its origins long before classical economics, in the 16th century, when the rulers and political-economic experts of that time focused on creating sovereignty, supremacy and economic independence through manufacturing, the results of which were expressed primarily through a positive trade balance. Subsequently, economic nationalism emerged as the banner of modern protectionism with the contributions of Alexander Hamilton and Friedrich List, with the «infant industries theory» being the most representative in this period.

The research methodology of development economics was consolidated with the emergence of the German Historical School, considering economics as a constantly evolving science that must be based on historical experience and practical utility, and also must assume its political nature and the inherent value judgments on which its theories must operate. In this way, development economics focuses more on the real problems of the world and not on theoretical purity, assuming that the theoretical and practical particularities are the basis and support of the general conclusions, but they do not guarantee it; that is, the inductive method of investigation predominates.

After the Second World War, development economics was established as a discipline due to the discontent of underdeveloped, colonial and dependent countries, and thus new

political-economic theories emerged such as the dependency or center-periphery theory, the growth theory unbalanced Hirschman model, structural transformation models such as the Lewis dual model, among others. Some theories were useful and successful, while others were not applied incorrectly, as is the case of the industrialization process as import substitution in Latin America.

The essence of development economics is constantly evolving because the concept of development is also constantly evolving. In previous centuries, a traditional view of development prevailed, according to which economic growth was the most important indicator of the economy whose results would be distributed automatically in the form of employment, opportunities and social improvements. At this stage, poverty was measured solely based on the income of each person that was below a «poverty line»; that is, poverty was measured according to each person’s “possibilities” of consumption. The most relevant economic indicators were the growth of GDP and GDP per capita, the poverty rate and the poverty gap.

Subsequently, it became clear that development was not a simple and uniform concept, but had a complex and multidimensional character that needed to be investigated, measured and treated in greater depth. Thus arises the modern point of view of development, according to which economic growth is only one part of the equation and is accompanied by other indices such as redistribution of wealth, access to basic services (such as education, health and housing), economic security, inequality, unemployment, among others. Likewise, well-being is no longer just a minimum material well-being, but also acquires a political and social dimension, where the capacities to choose freely are guaranteed through the economic opportunities that result from correctly distributed wealth. At this point, the Human Development Index (HDI) proposed by the United Nations Development Program (UNDP), based on the contributions of the economist Amartya Sen, acquires great importance.

Poverty is also beginning to be treated as a multidimensional problem: poverty is no longer that person who receives income below a minimum income line, but it is also need (for basic services), deprivation (over a prolonged period of time), limitation (due to lack of access to opportunities), inequality, insecurity, a value judgment (morally unacceptable), among other definitions that fluctuate and converge according to the reality of each country. In this case, the most used indicators are the Foster-Greer-Thorbecke Index, the multidimensional poverty index prepared in 2010 by the United Nations Development Program (UNDP) and, in Latin America, the Economic Commission for Latin America and the Caribbean (ECLAC) created in the late 1970s the indicator for “Unsatisfied Basic Needs” (UBN), which evaluates the access of families to basic health services, education, housing and economic opportunities. Other methods, such as the “Integrated Poverty Measurement Method”, is a combination of the UBN with the poverty line, separating poverty in the short and long term. Other important factors such as inequality are measured through the «GINI index» and national income according to the factor of production in the index called «labor share of national income».



Picture 1. Fundamental parts of development economics

The essence of development economics can be synthesized in three fundamental parts that are shown in diagram 1: the problem, the instruments and the objective. The real practical problem facing development economics is poverty and inequality, which means poor living standards, fewer freedoms, and fewer opportunities, both economic and political. The instruments available to development economics are institutions as a

source of structural change and political-economic theory supported by a methodology based on historical experience, the inductive method and the normative nature of development economics. The ultimate goal is development, but not specifically as a series of minimum indicators to be overcome, but also as a way of directing and managing the economy to ensure sustainable growth, effective economic security and national sovereignty that guarantees the interests of the entire society as a whole.

Development, inequality and poverty evolve according to a practical reality that political-economic sciences are trying to understand in all its complexity, and institutions and theories also evolve and are assimilated through the knowledge of other branches of economic sciences (such as institutional economics) and other disciplines (such as psychology or biology). Therefore, the essence of development economics is based on its ability to evolve as these three fundamental elements also evolve and to apply their knowledge to the real problems of developing economies.

### References

- Chang H.* Economics, the user's guide. – London: Pelican, 2014. – 345 p.
1. *De Janvry A.* Sixty years of development economics: What have we learned for economic development / A. De Janvry, E. Sadoulet // *De Boeck Supérieur*. – 2014. – Vol. 22. – P. 9–19.
  2. *Feres J.C.* The method of unsatisfied basic needs (UBN) and its applications in Latin America / J.C. Feres, X. Mancero. – Santiago de Chile: CEPAL, División de Estadística y Proyecciones Económicas, 2001. – 54 p.
  3. *Meier G.M.* Biography of a Subject: An Evolution of Development Economics. – New York: Oxford University Press, 2005. – 261 p.
  4. *Ray D.* Development Economics. – New Jersey: Princeton University Press, 1998. – 700 p.
  5. *Spicker P.* Poverty: An International Glossary / P. Spicker, L.S. Álvarez, D. Gordon. – Buenos Aires: Consejo Latinoamericano de Ciencias Sociales CLACSO, 2009. – 313 p.
  6. *Taylor E.* Essentials of development economics / E. Taylor, T.J. Lybbert. – California: University of California Press, 2020. – 372 p.
  7. *Todaro M.P.* Economic development 12<sup>th</sup> edition / Todaro M.P., Smith S.C. – Washington: Pearson Higher Education, 2015. – 891 p.

## INSTRUMENTS OF DEVELOPMENT ECONOMICS

**Takayama Constantini,  
Youji Paolo Nicolás**

*Kazan (Volga Region) Federal University, Kazan, Russia*

*Annotation.* Development economics has assimilated various theories, methods and strategies from other branches of economics and other sciences. One of the most important contributions comes from the institutional approach represented fundamentally through institutional economics, which accompany the theories of structural change proposed by development economists. In this paper, the main instruments with which development economics must work are briefly detailed: theories of structural change and institutions, because they allow implementing and ensuring the structural changes necessary to achieve a better level of development through long term.

*Keywords:* development economics, institutional economics, structural change, transaction costs, culture.

Institutionalism is an approach that has had a significant impact on modern economics, and development economics is no exception. In fact, the instruments

on which development economics is based to achieve its objective is precisely the use of institutions to achieve the necessary structural change that allows sustainable development over time. Thus, development economics feeds on institutional economics to explain various economic phenomena that have occurred in developed and developing countries, and also to issue practical solutions to real problems, which is the priority of this branch of economics.

Institutions are structures of rules or norms that regulate a society, directing its behaviors, interactions and activities. The implementation of certain institutions leads to the establishment of certain limits and incentives that will lead human interactions and, therefore, will influence all political, economic and social aspects of a country. The formal institutions are the written and legal rules, which are likely to be changed with relative ease, while the informal institutions are based on conventions and change them requires a long period. In fact, informal institutions are tied to the culture of a society and therefore even changes made to formal institutions must not be in significant conflict with informal institutions and culture because their implementation and sustainability will fail.

Regarding the concept of culture, modern economists use the term "social capital" to refer to those social norms and relationships that shape social interaction and accumulate over time. Culture is closely related to formal institutions and all the values and beliefs that a culture possesses could be strong determinants when deciding on economic issues, such as, for example, the decision to choose between consuming what is produced today or accumulating it in the form of capital to improve living conditions and future consumption.

For both development economics and institutional economics, the world is an enormously complex environment and the individual has a limited ability to process information from his environment and, therefore, it is very likely that he will make very harmful decisions for himself and for society as a whole. By establishing an institutional structure, principles, incentives and limits are installed that will eliminate those options that imply great losses, risks and threats; In this way, when processing information and making decisions, the individual and the organizations find themselves with fewer variables, less complexity and fewer associated risks, and will be able to make more accurate decisions knowing their consequences as well as possible.

However, institutions not only allow for a more assertive decision-making process, but also a more efficient one. Thanks to institutions, transaction costs, which are an important element for development economics, can be identified and reduced. Transaction costs can be costs due to information flow problems (lack of transparency), to contractual problems (breach of contract), to cooperation problems (actions of self-interest that harm the collective), and to problems of coordination (lack of mechanisms or initiatives that promote collective projects). The identification and reduction of these costs improves the effectiveness of an economy to implement and guarantee the fulfillment of important collective projects for development, and also improves the efficiency of all the adjacent processes that imply decision-making.

Institutions are the main source and explanation of the economic performance of developed countries and development economics has expressed this importance through the theory of structural change. The economy of each country develops according to the framework of action that derives from the institutional structure; therefore, to achieve development, it is necessary to build an institutional framework that promotes actions and interactions that allow high economic, political and social performance. The structural change theory of development economics includes models of change in the economic structure, that is, from an agricultural economy to a predominantly industrial economy, from an industrial economy to a predominantly service economy.

For example, the Lewis model proposes a theory of structural change from an agricultural to an industrial economy and how labor mobilization could favor rapid

capital accumulation. For his part, Timmer, P. identified four stages of agricultural transformation until it interacts with the industrial and service sectors of the economy without being left behind. Unbalanced sectoral growth and the “Big Push” theory also speak to the need for the government to focus on certain industries over which a competitive advantage could be created to guarantee long-term growth and development.

However, these structural changes in the economy can only be implemented through institutional change, because it is precisely the institutions that direct the interaction of economic agents, especially organizations, which carry out repetitive processes driven by incentives, thus generating the investment, knowledge generation and coordination processes that will ultimately lead to the desired performance.

Undoubtedly, both the public and private sectors must act together to achieve development, but the guidelines must be clearly established and the government must be effective and efficient in order to improve institutions, reduce transaction costs and direct the change towards a structure that guarantees higher standards of living and better competitiveness.

Institutions and theories of structural change as instruments of development economics have become very important in recent decades for developing countries, especially in Asia, given that in Latin America their application is still very difficult due to the lack of organization of political and economic forces to create a long-term development project. Definitely, the strategies that each country must apply will be different according to the economic, social, political, cultural and historical particularities of each country, but it is the institutions that play a fundamental role in ensuring that these changes are made both in the short and long term.

#### **Литература**

1. *Chenery H.* Handbook of Development Economics / H. Chenery, T.N. Srinivasan. – Amsterdam: North Holland, 1998. – 845 p.
2. *Harrison L.E.* Culture matters: how values shape human progress / L.E. Harrison, S.P. Huntington. – New York: Basic Books, 2000. – P. 383.
3. *Hodgson G.* What Are Institutions? // CS. – 2011. – Vol. 8. – P. 17–53.
4. *Lewis A.* The theory of economic growth. – New York: Routledge, 2003. – 457 p.
5. *Meier G.M.* Biography of a Subject: An Evolution of Development Economics. – New York: Oxford University Press, 2005. – 261 p.
6. *North D.C.* Institutions, institutional change and economic performance. – México: Fondo de Cultura Económica, 1993. – 195 p.
7. *Roland G.* Development economics. – New York: Routledge, 2016. – 648 p.
8. *Taylor E.* Essentials of development economics / E. Taylor, T.J. Lybbert. – California: University of California Press, 2020. – 372 p.
9. *Todaro M.P.* Economic development 12<sup>th</sup> edition / M.P. Todaro, S.C. Smith. – Washington: Pearson Higher Education, 2015. – 891 p.

## **РЕЗУЛЬТАТЫ ОЦЕНКИ РОЛИ СФЕРЫ УСЛУГ В РАЗВИТИИ РЕГИОНОВ**

**Шадиева Гульнара Мардиевна,  
Кувандиков Шухрат Облокулович**

*Самаркандский институт экономики сервиса, Самарканд, Узбекистан*

*Аннотация.* В статье рассматривается роль сферы услуг в социально-экономическом развитии регионов. Развитие регионов оценивалось рейтинговым методом по объему услуг, освоенных в сфере услуг, и услуг, оказываемых субъектами малого предпринимательства в этой сфере, а также объему услуг на душу населе-

ния. Предложены научно-практические рекомендации по повышению роли сферы услуг в региональном развитии.

*Ключевые слова:* сфера услуг, малый бизнес, региональное развитие, региональный рейтинг, концепция развития сферы услуг.

Сфера услуг имеет особое значение в национальной экономике, являясь ее важным двигателем. Поэтому сфера услуг является основным критерием оценки социально-экономического развития регионов. Так, постановление Президента Республики Узбекистан от 16 июня 2020 года PQ-4752 «О мерах по поддержке сферы услуг» было принято в целях обеспечения опережающего роста сферы услуг в стране, а также дальнейшей поддержки предпринимательства в этом направлении и создания новых рабочих мест для населения.

Целью данного исследования была оценка роли сферы услуг в развитии регионов. Оценка развития сферы услуг в регионах охватывает такие виды деятельности, как торговля, перевозки и складирование, услуги по размещению и питанию, информация и связь, здравоохранение и социальные услуги. Поэтому при определении роли сферы услуг в экономике, в частности в развитии регионов, принято использовать показатель объема услуг, оказанных населению.

Если остановиться на развитии сферы услуг в Узбекистане, то по состоянию на 1 января 2020 года объем ВВП составляет 511 838,1 млрд долларов (165 053,2 млрд сум). Его доля в ВВП составляет 35,5 %, что по сравнению с 2019 годом увеличилось на 105,1 %. Объем оказанных рыночных услуг составляет 16 272,5 млрд сум (рост на 111,6 %), объем оказанных рыночных услуг на душу населения составляет 484,6 тыс. сум (рост на 109,5 %), занятых в отрасли – 50,7 % от занятых в экономике, в этом секторе доля действующих предприятий и организаций составила 65,9 % (рост на 20,6 %). Если за этот период количество действующих в нашей стране малых предприятий и микропредприятий составляло 334,8 тыс., то наибольшая доля их числа приходилась на торговлю – 30,0 %, на промышленные отрасли – 20,9 %, на строительство – 10,8 %, на сельское хозяйство, лесное и рыбное хозяйство – 8,6 %, 7,6 % – жилье и питание, 4,5 % – транспорт и хранение. Как видно из этих данных, в целом по основным показателям сферы услуг в экономике наблюдалась тенденция роста. Однако роль и доля регионов в таком росте различны.

Самый высокий показатель объема услуг, оказанных субъектами малого предпринимательства в регионах: Ташкент (25 785,4 млрд сум), Самарканд (2430,5 млрд сум), Фергана (2242,8 млрд сум), Бухара (1750,4 млрд сум), Андижанская (1524,8 млрд сум) и Кашкадарьинская (1514,3 млрд сум) области. Относительно меньше – в Наманганской (1227,6 млрд сум), Сурхандарьинской (1216,3 млрд сум), Хорезмской (1104,0 млрд сум) областях, Республике Каракалпакстан (973,2 млрд сум), Навоийской (837,1 млрд сум), Джизакской (790,8 млрд сум) и Сырдарьинской (720,5 млрд сум) областях. Если сравнить эти цифры с 2018 годом, то можно заметить, что объем услуг, оказываемых субъектами хозяйствования, увеличился во всех регионах, кроме Сурхандарьинской области.

Оценка развития сферы услуг в экономике нашей страны имеет стратегическое значение при разработке важных мероприятий в этой связи. Поэтому в данном исследовании основной целью была оценка развития сферы услуг в разрезе регионов. Место регионов определялось по объему услуг на душу населения и рассчитывалось по следующим показателям:

- среднегодовая численность постоянных жителей за отчетный период (тыс. человек);

- объем оказанных услуг за отчетный период (млрд сум).

Частные показатели, характеризующие развитие сферы услуг регионов, определялись на основе данных официальной статистики. При этом объем услуг на душу населения рассчитывался по следующей формуле:



$$AJXH = KXH / AS,$$

где AJXH – объем услуг на душу населения (млрд сум), KXH – объем оказанных услуг за отчетный период (млн сум); AS – среднегодовая численность постоянных жителей за отчетный период (тыс. человек).

Расчеты на основе этой методики позволили определить различия в услугах на душу населения в регионах республики. Например, на 1 января 2020 года средний показатель по республике составил 5668,6 тыс. сум, при этом наибольший процент по областям приходится на Ташкент (25 703,0 тыс. сум), Навои (4904,9 тыс. сум) и Бухарскую область (4275,4 тыс. сум). В Самаркандской (3196,9 тыс. сум), Андижанской (3141,6 тыс. сум), Сырдарьинской (3128,1 тыс. сум), Хорезмской (3065,0 тыс. сум), Джизакской (3058,6 тыс. сум) и Ферганской (3034,2 тыс. сум) областях зафиксирован средний показатель по областям. В Республике Каракалпакстан (2964,0 тыс. сум), Сурхандарьинской (2873,2 тыс. сум), Кашкадарьинской (2691,1 тыс. сум) и Наманганской (2675,5 тыс. сум) областях объем оказываемых услуг на душу населения невысок по сравнению с другими регионами (табл. 1).

Таблица 1

Рейтинг регионов по развитию сферы услуг (на 1 января 2020 г.)

№	Наименование регионов	Средне-годовая численность постоянного населения	Объем услуг, оказанных за отчетный период*		Объем услуг на душу населения**		Объем услуг, оказанных малыми предприятиями и микропредприятиями***		Регионы, рейтинг	
		тыс. чел.	млн сум	балл	тыс. сум	балл	млрд сум	балл	∑ балл	место
1	Республика Каракалпакстан	1898,3	5 489 177	26	2964,0	23	973,2	23	72	11
2	Андижон	3127,7	9 730 102	30	3141,6	28	1524,8	28	86	4
3	Бухоро	1923,9	3 363 233	23	4275,4	30	1750,4	29	82	6
4	Жиззах	1382,1	1 904 054	21	3058,6	25	790,8	22	68	14
5	Кашкадарья	3280,4	4 292 705	24	2691,1	21	1514,3	27	72	12
6	Навоий	997,1	4 847 489	25	4904,9	32	837,1	21	78	7
7	Наманган	2810,8	7 442 909	28	2675,5	20	1227,6	26	74	10
8	Самарканд	3877,4	12 271 115	32	3196,9	29	2430,5	31	92	3
9	Сурхандарья	2629,1	7 469 166	29	2873,2	22	1216,3	25	75	9
10	Сырдарья	846,3	2 621 934	22	3128,1	27	720,5	20	69	13
11	Ташкент	2941,9	13 740 175	33	4705,7	31	3289,3	32	96	2
12	Фергона	3752,0	11 279 996	31	3034,2	24	2242,8	30	85	5
13	Хоразм	1866,5	5 673 929	27	3065,0	26	1104,0	24	77	8
14	Г. Ташкент	2571,7	64 943 787	34	25 703,0	33	25 785,4	33	100	1

Источник: составлено автором на основе информации Госкомстата Республики Узбекистан ([https://stat.uz/uploads/docs/khizmatlar\\_dekabr\\_uz.pdf](https://stat.uz/uploads/docs/khizmatlar_dekabr_uz.pdf)).

Примечание. Суммарный рейтинговый балл: max – 100, min – 60; \*по показателю: max – 34, min – 21; \*\*по показателю: max – 33, min – 20; \*\*\*по показателю: max – 33, min – 20. Исходя из этого, рейтинг регионов условно высокий (86–100 баллов) – «зеленый», средний (71–85 баллов) – «желтый» и низкий (60–70 баллов) – разделен на категории «красного» цвета. При одинаковом суммарном балле регионов \*\*учитывается показатель объема услуг на душу населения.

Наши предложения и рекомендации:

1. По результатам исследования сделан вывод о том, что до сих пор существуют противоречивые мнения в определении социально-экономической природы регионального развития. Поэтому возникает потребность в системе классификации, развивающей важные социально-экономические показатели регионального развития.

2. В изучаемых исследованиях вопрос оценки роли сферы услуг в развитии регионов как объект исследования не изучался. Поэтому были сформированы критерии и показатели оценки роли сферы услуг в региональной экономике. При этом объем услуг на душу населения следует рассматривать как основной критерий при оценке рейтинга регионов.

3. По региональным рейтинговым показателям уровень развития сферы услуг регионов нашей республики резко отличается друг от друга. Известно, что в социально-экономическом развитии регионов наблюдается неравномерная тенденция. Это связано с тем, как в регионах реализуются реформы, направленные на улучшение бизнес-среды.

4. На этой основе выявляются диспропорции в региональном развитии. Они могут быть связаны с экономической политикой и условиями ведения бизнеса в развитии регионов, уровнем развития объектов инфраструктуры, а также выгодным географическим положением регионов, природными ресурсами, природно-климатическими условиями и другими факторами. Безусловно, такие факторы влияют и на развитие частного сектора в сфере услуг.

#### Литература

1. Экономическая теория: учебник для студентов высших учебных заведений, обучающихся по экономическим специальностям. – Т.: Шарк, 1999. – С. 198–223.

2. Ўлмасов А. Иқтисодий таърихи / А. Ўлмасов, М. Шарифхўжаев. – Дарлик, Т.: Мехнат, 1995. – Б. 137–147.

3. Шодмонов Ш. Иқтисодий таърихи. Маърузалар матни / Ш. Шодмонов, Т. Жўраев. Т., 2000. – Б. 84–87, 245–254.

4. Расулов М. Бозориқтисодий таърихи. Дарлик / М. Расулов. – Т.: Ўзбекистон, 1999. – Б. 58–71.

5. Шишкин А.Ф. Экономическая теория. Учебник / А.Ф. Шишкин. – М.: Гуманитарный издательский центр ВЛАДОС, 1996. – Т. 2. – Б. 34–54.

6. Шадиева Г.М. Мамлакатимизда тадбиркорликни ривожлантириш йўллари / Г.М. Шадиева, Б.Б. Садинова. – 2022.

7. Shadiyeva G.M. “Mahallabay” approach to assessing the role of family entrepreneurship in regional development / G.M. Shadiyeva, S.O. Kuvandikov // Экономика: анализы и прогнозы. – 2021. – № 3. – П. 122–126.

8. Shadiyeva G. Opportunities to Develop Small Business and Family Entrepreneurship in Rural Areas // Academic Journal of Digital Economics and Stability. – 2021. – № 7. – П. 101–106.

9. Mardiyeva S.G. The role of public-private partnerships in attracting investment projects in the transport sector / S.G. Mardiyeva, S.F. Boltaevna // Journal of Contemporary Issues in Business and Government. – 2021. – Vol. 27.

**СЕКЦИЯ**  
**«РАЗВИТИЕ ПРОИЗВОДСТВЕННЫХ СИСТЕМ**  
**В СОВРЕМЕННЫХ УСЛОВИЯХ»**

**ПРОБЛЕМЫ И ПЕРСПЕКТИВЫ ЦИФРОВИЗАЦИИ**  
**НЕФТЕГАЗОВОЙ ОТРАСЛИ**

**Ахметов Данияр Ильфатович,**  
**Демьянова Ольга Владимировна**

*Казанский (Приволжский) федеральный университет, Казань, Россия*

*Аннотация.* Статья содержит комплексный анализ проблем и перспектив развития нефтегазового комплекса в России, связанных с процессами цифровизации. В контексте изменений, генерируемых цифровой трансформацией всех элементов цепочки создания стоимости и глобальными изменениями на мировых энергетических рынках, в том числе в условиях пандемии в долгосрочной перспективе, рассматривается проблема измерения и оценки уровня и формата цифровизации, изменения параметров устойчивого развития данного комплекса, новых киберрисков, оценивается возможность повышения эффективности нефтегазовых компаний.

*Ключевые слова:* нефтегазовый комплекс, цифровизация, цифровая трансформация, цифровые решения, международные рынки, эффективность.

Нефтегазовая отрасль России на текущий момент занимает лидирующие позиции в применении технологий искусственного интеллекта и цифровизации. В настоящее время в Российской Федерации насчитывается более 40 проектов цифровых (интеллектуальных) месторождений, совокупная добыча которых составляет 27% от общего объема [3]. Использование инновационных технологий дает возможность улучшать, совершенствовать и значительно увеличивать скорость всех процессов управления производством.

Все крупные российские нефтегазовые компании включили приоритеты и задачи цифровой трансформации в стратегии своего развития, создают собственные центры компетенций. Новая реальность на международных рынках нефти и газа не только обусловила сокращение доходов компаний нефтегазового сектора и привела к урезанию корпоративных бюджетов, но и повлияла на скорость распространения цифровых форматов организации и контроля процесса производства.



Рис. 1. Добыча нефти (с учетом газового конденсата) в 2015-2020 гг. (тыс. т) [5]

По данным Минэнерго России внедрение информационных технологий в нефтяном секторе способно принести российской экономике более 700 млрд руб. в год. Цифровизация компаний нефтегазового комплекса позволяет сократить затраты на разведку и добычу, оптимизировать операционную деятельность, снизить затраты в сфере логистики и сбыта, повысить качество проектирования и инжиниринга, сократить сроки ввода крупных проектов, снизить риски влияния человеческого фактора (таблицу 1).

Таблица 1

Примеры внедрения цифровых решений в деятельности нефтегазовых компаний [5]

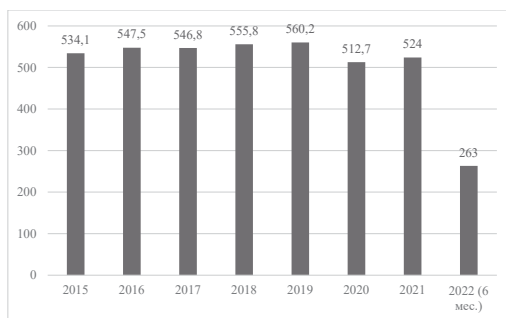
Компания и содержание процесса цифровизации	Экономический эффект
НПЗ «Башнефть». Интеллектуальное месторождение. Применение 3D-визуализации систем цифровых двойников; мобильные цифровые устройства; интеллектуальная система мониторинга трубопроводного транспорта; система мониторинга подготовки нефти; система управления заводнением пласта; система мониторинга загрузки электросети	Дополнительно 1 млн тонн нефти за счет оптимизации производства, количество дистанционно-управляемых объектов увеличится до 60%, повышение энергоэффективности процессов добычи на 5%, сокращение логистических издержек на 5%. Общий экономический эффект 1 млрд руб.
ПАО «Лукойл». «Умная платформа» Digital ASTRA – модель, способная по информации, поступающей с оборудования, определять его состояние и предсказать поломки	оптимизация 15-20 % численности штата ремонтных бригад; уменьшение времени простоя оборудования во время ремонтов
Repsol. Автономный роботизированный транспортно-логистический робот для совместной работы, оснащенный 3D-камерой глубины, ультразвуковыми датчиками и защитными бамперами, которые обнаруживают людей и предметы	Более чем 3 млн евро в 2021 году только в одной технической лаборатории
BP. Airfield Automation Digital Technology. Инженерный барьер для активной помощи в предотвращении использования топлива	Повышение скорости, эффективности и безопасности процесса заправки
ПАО «Лукойл» «Интеллектуальное месторождение». Интеграция процессов управления месторождением на основе автоматизированных компьютерных систем и высокотехнологичных систем сбора данных	Увеличение добычи нефти, снижение операционных затрат; повышение эффективности разработки месторождений. В 2019 г. Построено 45 интегрированных моделей месторождений
ПАО «Татнефть». «Цифровой двойник» оборудования и «цифровая модель» месторождения	Снижение себестоимости добычи (до 30%); доп. добыча 200 тыс. т. нефти; повышение дебита малопродуктивных скважин до 10 раз

В качестве приоритетных направлений научно-технологического развития отраслей ТЭК России до 2035 года Министерство энергетики РФ определило следующие:

- технологии увеличения нефтеотдачи и коэффициента извлечения нефти;
- технологии освоения ТРИЗ нефти и шельфовых месторождений;
- технологии производства СПГ и его транспортировки;
- реализация концепции «Интеллектуальная скважина» и «Интеллектуальное месторождение».

Системная цифровая трансформация компаний нефтегазового сектора предполагает применение ряда технологий: большие данные, цифровые двойники,

мобильные приложения, роботы и дроны, дополненная и виртуальная реальность, блокчейн, технологии 3D-печати, интернет вещей (IoT) [5]. На этапе разведки и бурения применяются технологии 3D-печати, датчики для мониторинга технических повреждений в оборудовании, данные в режиме реального времени для построения моделей нефтегазовых месторождений, мобильные платформы для анализа геологоразведочных данных и др. На этапе добычи и эксплуатации: искусственный интеллект для повышения эффективности работ, роботы (бурение и прокладка труб), интеграция данных, прогнозный анализ, анализ данных сенсоров из коллекторов, датчики анализа поверхностных и подземных условий окружающей среды, беспилотники для топографической съемки и др.

Удаленный контроль и упреждающие операции способствуют уменьшению времени простоя скважины и снижению затрат на спускоподъемные работы и работы по повторному запуску скважин, оптимизации режимов отбора нефти и росту нефтеотдачи [6]. Транспортировка предполагает широкое применение датчиков для отслеживания реального состояния трубопроводов, технологий анализа данных для определения эффективности транспортировки нефти на нефтеперерабатывающие заводы (НПЗ). На стадии переработки: обеспечение автоматизированного запуска вычислительных моделей на НПЗ, применение искусственного интеллекта для прогнозирования разницы между сырой нефтью и нефтепродуктами и др. Применение цифровых технологий обеспечивает рост энергоэффективности, оптимизацию персонала и производственных процессов. На стадии сбыта, трейдинга для прогнозирования спроса и продаж, оптимизации затрат на маркетинг применяется спотовый анализ рынка, датчики, позволяющие осуществлять контроль уровня топлива в топливных баках на бензоперекачивающих насосах и прочие.

Анализ отчетов об устойчивом развитии нефтегазовых компаний позволяет выделить следующие форматы цифровизации: внедрение стандартов автоматизации RTO и APC, онлайн-советчиков, ECONS, систем SAPERP и BPMS в компании «СИБУР»; внедрение цифровых автоматизированных систем контроля вредных выбросов в ПАО «Газпром».

Процесс цифровизации нефтегазовой отрасли сопровождается трансформацией профессионально-квалификационного пространства занятости. По некоторым оценкам, 30% текущих нефтегазовых профессий будут заменены до конца 2025 года. Параллельно возникнут новые профессии, возрастет спрос на специалистов по квантовым технологиям шифрования и передачи производственной информации, инженеров-разработчиков нефтегазовых роботизированных и киберфизических систем, интерфейсов взаимодействия «оператор – робот» [6]. Новой проблемой данного процесса становится внешнее санкционное давление, призывающее лидеров рынка развивать технологический суверенитет.

Важной проблемой является и разработка методологии измерения степени цифровой трансформации нефтегазового комплекса. Существует ряд индексов, разработанных государственными структурами, ИТ-компаниями, консалтинговыми компаниями. В связи с этим для оценки степени цифровизации компании (отрасли) может использоваться интегральный индекс, построенный на основе средневзвешенного показателя и включающий показатели, отражающими затраты на цифровые решения, цифровизацию HRM-функций и долю специалистов, включенных в реализацию цифровых решений.

Несмотря на целый ряд трендов в развитии нефтегазового комплекса (рост добычи нефти и газа, развитие инфраструктуры магистральных газопроводов и газотранспортных систем, повышение уровня газификации в стране, расширение производства СПГ), в Энергетической стратегии России до 2035 года определены следующие проблемы и риски его развития:

– повышение себестоимости добычи в связи с высокой долей трудноизвлекаемых запасов (5 лет назад их доля составляла в объеме добычи 25-30%, сегодня – 65-70%), высокая степень выработанности традиционных запасов углеводородов и ухудшение физико-химических характеристик добываемой нефти;

– незавершенность процесса формирования долгосрочных механизмов налогообложения нефтяной отрасли (стимулирование через НДСП, недостаток стимулов для инвестиций в нефтепереработку и нефтегазохимию);

– сложность стабилизации механизмов ценообразования на внутреннем рынке нефтепродуктов в условиях завершения «налогового маневра»;

– увеличение затрат при добыче и транспортировке газа на внутренний и мировой рынки в связи с сокращением находящихся в разработке высокопродуктивных и неглубоко залегающих запасов, удаленностью новых районов добычи от центров потребления газа;

– отсутствие конкурентного внутреннего рынка газа и незавершенность процесса формирования законодательных и нормативно-правовых основ функционирования внутреннего рынка сжиженного природного газа [7].

Помимо названных проблем, перспективы развития нефтегазового комплекса в дальнейшем будут определять и ограничения, связанные с процессом-цифровизации: фрагментарность процесса цифровизации на разных стадиях формирования цепочки стоимости; низкие темпы и высокие риски внедрения дорогих технологий; высокие затраты на внедрение цифровых технологий; слабая гос. поддержка НИОКР; высокий уровень импортозависимости (в добыче 85%, в разведке – 90%, в переработке – 98%); уровень износа основных фондов для внедрения цифровых решений (степень износа основных фондов в добыче составляла 57,8% (2018 г.), при этом доля полностью изношенных основных фондов в общем объеме основных фондов организаций – 23,9%, в производстве кокса и нефтепродуктов – 52,8% и 22,2% соответственно [7]) и др. Кибербезопасность будет становиться все более важной для нефтегазовых компаний из-за сложности и масштабов оцифровки бизнеса [6].

Определение перспектив развития должно учитывать современные тренды:

– ужесточение требований к выбросам и уровню содержания углерода в нефти;

– переход к использованию низкоуглеродных альтернативных источников энергии;

– высокая волатильность цен на мировых рынках углеводородов;

– увеличение производства и потребления энергоресурсов в мировом масштабе в основном за счет спроса со стороны развивающихся экономик;

– достижение некоего нового баланса поставок трубопроводного топлива и СПГ, что позволит увеличить гибкость мировой системы газоснабжения, что может негативно отразиться на России на рынок Европы, необходимо расширять поставки СПГ на рынок стран АТР;

– вход на рынок новых игроков и ориентация на стратегии энергосбережения;

– политическое воздействие со стороны недружественных стран (например, меры противодействия строительству газопровода «Северный поток-2»).

Вопросы цифровизации нефтегазового бизнеса, перемещающиеся в плоскость управления программами цифровой трансформации, не снимают с повестки дня проблемы глобальных технологических вызовов и обеспечения устойчивого развития нефтегазовых компаний, особой роли компаний в регионах присутствия с точки зрения решения социальных и экономических задач территории [1].

Эффективность нефтегазовых компаний в перспективе будет определяться оптимизацией затрат на добычу и переработку ресурсов, скоростью принятия решений и выбора стратегии развития и распределения капитала, финансовыми

ресурсами компаний, операционной эффективностью. Таким образом, перспективы развития компаний нефтегазового комплекса в современных условиях связаны с системным подходом к разработке стратегии цифровой трансформации, ростом затрат на обеспечение кибербезопасности.

### Литература

1. *Вдовина Ю.С.* Управление рисками организационных изменений в нефтегазовой отрасли / Ю.С. Вдовина, Е.В. Волкодавова // *Инновационная деятельность*. – 2019. – № 2 (49). – С. 13–22.
2. *Воробьев А.Е.* Цифровизация нефтяной промышленности: «интеллектуальный» нефтепромысел / А.Е. Воробьев, Х. Тчаро, К.А. Воробьев // *Вестник Евразийской науки*. – 2018. – № 3. – URL: <https://esj.today/PDF/77NZVN318.pdf>.
3. *Иванов А.С.* Мировая энергетика на современном этапе: новые аспекты глобальной трансформации / А.С. Иванов, И.Е. Матвеев // *Бурение и нефть*. – 2020. – № 11.
4. Индикаторы цифровой экономики: 2020: статистический сборник / Г.И. Абдрахманова, К.О. Вишневы, Л.М. Гохберг и др. – М.: НИУ ВШЭ, 2020. – 360 с.
5. Министерство энергетики Российской Федерации. Статистика. – URL: <https://minenergo.gov.ru/activity/statistic> (дата обращения: 06.08.2022).
6. Цифровизация нефтегазовых компаний продолжается. Обзор инновационных проектов, внедренных в 2019–2020 гг. – URL: <https://smartgopro.com/novosti2/oilgascases/>.
7. *Якшибаев А.Н.* Обзор современных прикладных программных продуктов и автоматизированных систем управления в проектировании, строительстве и эксплуатации объектов нефтегазовой промышленности / А.Н. Якшибаев // *Нефтегазовое дело*. – 2020. – Т. 18. – № 2.

## ОПТИМИЗАЦИЯ БИЗНЕС-ПРОЦЕССОВ ПРЕДПРИЯТИЯ

**Гафурова Заррина Маратовна,  
Хазиахметова Гузель Азатовна**

*Казанский (Приволжский) федеральный университет, Казань, Россия*

*Аннотация.* В статье рассматриваются критерии качества бизнес-процессов, модель UML, этапы оптимизации бизнес-процессов на предприятии.

*Ключевые слова:* оптимизация бизнес-процессов, моделирование бизнес-процессов, анализ.

В современной экономике деятельность каждой коммерческой организации направлена на максимизацию прибыли. Достижение цели опосредовано сокращением потерь при реализации бизнес-процессов, обеспечивающих создание ценности. Это работа по устранению сбоев в работе оборудования предприятия, повышению качества производства товаров и оказания услуг, мониторингу производственной дисциплины.

Критериями качества совершенствования бизнес-процессов как правило является: наличие верифицированных, четко формализованных и общедоступных описаний самих процессов оптимизации, налаженное взаимодействие всех сотрудников и подразделений, своевременность выявления и устранения проблем, влияющих на качественные характеристики и количественные результаты деятельности предприятия; уровень автоматизации процессов компании.

Для правильного и достоверного анализа бизнес-процессов часто прибегают к экономико-математическому моделированию бизнес-процессов. Наиболее рас-



пространённая методология анализа – это стандарт IDEF0 и IDEF3. Данные модели предназначены для высокоуровневого описания процессов компании, которые затрагивают основополагающие критерии и близки по построению к алгоритмическим методам блок схем.

Моделирование бизнес-процессов может быть реализовано при помощи использования диаграммы деятельности UML. Это незаменимые компоненты экономиста, занимающегося оптимизацией деятельности крупной корпорации, мощный и гибкий инструмент визуального моделирования, который поддерживает абсолютный жизненный цикл создания программных систем с использованием унифицированного языка моделирования.

Такие платформы визуального и реального моделирования позволяют показательно создавать и размещать модели UML и его элементы на диаграммах, связывать их между собой, документировать уникально сформированные модели и импортировать на различных языках, в том числе и на языках программирования (Java, VB, C++).

Отходя от теории построения моделей, рекомендуется использовать проверенный на опыте алгоритм оптимизации бизнес-процессов организации, а именно:

- описание модели организации на данный момент времени (количественно и качественно);
- анализ модели руководства на данный момент (также количественно и качественно);
- разработка оптимизационной модели, которая будет использоваться в будущем, при условии увеличения количественных и улучшения качественных показателей корпорации;
- разработка окончательного и утвердившегося плана перехода из текущего состояния фирмы, к оптимизированной модели ее функционирования;
- реализация работ по изменению и построению модели эффективной организации бизнес-процессов.

Важнейший этап оптимизации деятельности – разработка стратегии, которой будет придерживаться фирма при решении проблем неэффективности. Субъектами планирования являются специалисты по бизнес-аналитике.

Работы по оптимизации бизнес-процессов организации как правило выстраиваются в следующую иерархическую структуру:

- 1) организационное проектирование;
- 2) распределение работы и задач. Разработка или приобретение новых информационных технологий. Повышение эффективности обработки и сборки на производстве;
- 3) разработка новых продуктов, расширение рынка, увеличение ассортимента;
- 4) повышение квалификации, найм профессиональных специализированных коучей по повышению эффективности. Замена оборудования на более инновационное и производительное.

В заключении хочется сказать, что в условиях высокого уровня конкуренции, оптимизация бизнес-процессов организации является способом повышения эффективности своего функционирования, а также фактором реализации новых бизнес-моделей, дающих конкурентные преимущества и позволяющих генерировать новые значения финансовых результатов.

### Литература

1. Громов А.И. Управление бизнес-процессами: современные методы / А.И. Громов, А. Фляйшман, В. Шмидт. – Люберцы: Юрайт, 2018. – 367 с.
2. Долганова О.И. Моделирование бизнес-процессов: учебник и практикум для академического бакалавриата / О.И. Долганова, Е.В. Виноградова, А.М. Лобанова. – Люберцы: Юрайт, 2016. – 289 с.

3. *Елиферов В.Г.* Бизнес-процессы: регламентация и управление: учебник / В.Г. Елиферов. – М.: НИЦ Инфра-М, 2015. – 319 с.

4. *Исаев Р.А.* Банк 3.0: стратегии, бизнес-процессы, инновации / Р.А. Исаев. – М.: Инфра-М, 2018. – 368 с.

## **НОРМАТИВНО-ПРАВОВОЕ И ОРГАНИЗАЦИОННОЕ ОБЕСПЕЧЕНИЕ РАЗВИТИЯ РОССИЙСКО-КИТАЙСКОГО СОТРУДНИЧЕСТВА В ВЫСОКОТЕХНОЛОГИЧНЫХ ОТРАСЛЯХ ПРОМЫШЛЕННОСТИ**

**Чжан Дали**

*Казанский (Приволжский) федеральный университет, Казань, Россия*

*Аннотация.* Одним из основных компонентов обеспечения развития российско-китайского сотрудничества, фактически определяющего текущий экономический курс развития в интеграции, становится нормативно-правовое обеспечение. Именно нормативная база является источником обеспечения комплексного взаимодействия, формирования льготных условий функционирования, обеспечения режима торговли и т. д. В дополнение к этому, нормативная база становится основой установления более тесных взаимоотношений, связанных с минимизацией бюрократических процедур и воссозданием комплексного механизма регулирования вопросов сотрудничества. Основой нормативно-правового сотрудничества России и Китая является соглашение, принятое в 1992 году, определившее основные принципы взаимодействия правительств двух стран, которые были уточнены в дальнейшем в ходе 1999 года.

*Ключевые слова:* кооперация, международное сотрудничество, Китай, Россия, законодательство.

В качестве основы построения взаимоотношений с Китаем в сфере сотрудничества в высокотехнологичных отраслях промышленности необходимо реализовать мероприятия по разработке нормативно-правовых актов, устанавливающих различные аспекты функционирования. При этом особую перспективу приобретают именно те акты, которые ориентированы на вопросы возможного установления льгот и переориентации вектора экономики с целью ее развития в контексте импорта высокотехнологичной продукции с высокой добавленной стоимостью.

Важно подчеркнуть, что здесь могут быть сформированы общие концептуальные нормативно-правовые акты, частично дополняющие и формирующие новые направления взаимодействия в рамках высокотехнологичных отраслей промышленности. Например, они могут устанавливать льготы для функционирования китайских предприятий, связанных с данной отраслью, при условии их размещения в контексте отечественной экономики.

Представленные направления нормативно-правового обеспечения должны четко согласовываться с моделями организации сотрудничества, что фактически делает разработанные нормативно-правовые акты источником закрепления не только основ сотрудничества, но и обеспечения детализации всех входящих в данные процессы особенностей функционирования интегрированных предприятий, кооперирующихся посредством объединения и реализации деятельности. Ранее представленная модель построения взаимодействия Китая и России в рамках отечественного рынка в свою структуру включает три направления нормативно-правового обеспечения.

Законодательное обеспечение льгот. Фактически предполагает установление качественного состава льгот для вновь формируемых по представленной (а также

схожей) модели взаимодействия субъектов предпринимательства в сфере высокотехнологичной промышленности. Причем данный уровень позволяет закрепить все возможные к получению льготы, отразить условия их распространения на конкретные компании и уточнить особенности данных процессов с точки зрения согласования с другими уровнями действующих нормативно-правовых актов [Лица А.А., 2021].

Фиксация условий на уровне официальных соглашений, предполагающая установление количественных характеристик предоставляемых льгот, а именно: размеров субсидирования, возможностей снижения ставок тарификации за использование инфраструктуры (например, электроэнергетических сетей), временных ограничений по использованию каждого вида из представленных льгот, вопросов управления данными факторами и т. д. Совокупно наличие данного уровня нормативно-правового обеспечения попросту позволит нивелировать риски, связанные с возникновением ситуации неопределенности. Кроме того, представленные нормативно-правовые (в том числе существующие) акты могут стать основой организации новых практик в виде системы управления льготами и прочими аспектами дополнительного привлечения китайских компаний к сотрудничеству на территории России.

Дополнительное создание условий развития, реализация развития внешней среды компании. Фактически данный уровень нормативно-правового обеспечения связан с возможностями обеспечения развития российско-китайского сотрудничества лишь на косвенном уровне, поскольку он устанавливает направления стратегической политики в области развития, например, транспортной системы, а также прочих других компонентов внешней инфраструктуры, наличие которых также дополнительно стимулирует становление аспектов функционирования новых китайских компаний [Горян, 2020].

Так, нормативно-правовое обеспечение строится из системы существующих законодательных актов и соглашений; текущая система отражает целесообразность поиска новых точек взаимодействия, в системе которых, по нашему мнению, могут рассматриваться.

Дополнительные нормативно-правовые акты, устанавливающие возможные к получению со стороны китайских компаний льготы, а также описывающие данные процессы.

Уточняющие нормативно-правовые акты, фактически раскрывающие все условия действия данных льгот и их особенности.

Дополнительные нормативно-правовые акты и стратегии развития, косвенно влияющие на возможность стимулирования вхождения китайских компаний и производств на отечественный рынок.

Учитывая вышеизложенное, особую актуальность также приобретают и вопросы организационного обеспечения развития российско-китайского сотрудничества в рамках высокотехнологичных отраслей промышленности, которые совокупно, наряду с нормативно-правовыми актами, устанавливают особенности внутреннего функционирования субъекта предпринимательства.

Так, под организационным обеспечением необходимо понимать внутреннюю систему управления бизнес-процессами, внешними и внутренними участниками функционирования предприятия, а также прочими особенностями, совокупно ориентированными на установление основных форм взаимодействия в контексте интеграции отечественной и китайской компании. Фактически внутренние бизнес-процессы имеют аналогичный другим предприятиям характер; однако ввиду специфических особенностей взаимодействия, а также влияния нормативно-правовых основ деятельности, устанавливающих льготы и прочие моменты, организационная система обеспечения функционирования предприятия видоизменяется

в соответствии с внешними условиями [Гончаров, Курипченко, Салита, 2021]. Это обуславливает необходимость разработки системного организационного механизма управления предприятием, основанным на кооперации отечественной и китайской компании в контексте ранее предложенной модели построения взаимоотношений. В рамках механизма предполагается наличие гибкой структуры управления, которая позволяет адаптироваться под внешние условия (рис. 1):

Обращаясь к представленному механизму организационного обеспечения управления на примере возможной интеграции отечественной и китайской компании, можно подчеркнуть, что в рамках непосредственного организационного механизма рассматриваются такие основные элементы, как влияние внешней и внутренней среды. В целом, предприятие функционирует под воздействием внешних факторов, задавая которые, посредством нормативно-правового регулирования и управления текущей социально-экономической политикой, государство получает возможность влияния на внутреннее состояние субъектов предпринимательства. В контексте установления российско-китайских отношений на базе организации совместных предприятий, формирование особых условий, например, посредством ранее упомянутых льгот, фактически будет влиять на внутреннее состояние организационного механизма – основные компоненты управления предприятием будут базироваться на измененных условиях функционирования, что становится способом стимулирования повышения качественных и количественных возможностей и результатов функционирования [Чичерина, 2021].



Рис. 1. Механизм организационного обеспечения управления развитием российско-китайского сотрудничества в высокотехнологичных отраслях промышленности на примере возможной интеграции отечественной и китайской компании Источник: составлено автором

Все это обуславливает то, что организационная система функционирует под влиянием внешних факторов. В то же время длительное ее развитие и становление может в определенный момент выражать эффект внешнего воздействия, что основывается на реализации ряда социально значимых функций хозяйствующего субъекта, формировании рабочих мест, пополнения бюджетов налогами, а также расширения масштабов деятельности с последующим увеличением возможных положительных эффектов [Маслихина, 2021].

В результате действия представленного механизма, объединенное (на основе отечественного и китайского взаимодействия) предприятие фактически транслирует собственный опыт функционирования и создает все условия для качественного расширения подобных практик. В перспективе представленная система имеет также и долгосрочные положительные эффекты, сводящиеся к достижению ранее описанных значимых в контексте установления сотрудничества России и Китая целей.

Помимо вышесказанного, необходимо также учитывать и внутренние особенности организационного механизма, которые совокупно (на более детализированном уровне) представлены следующими системными элементами:

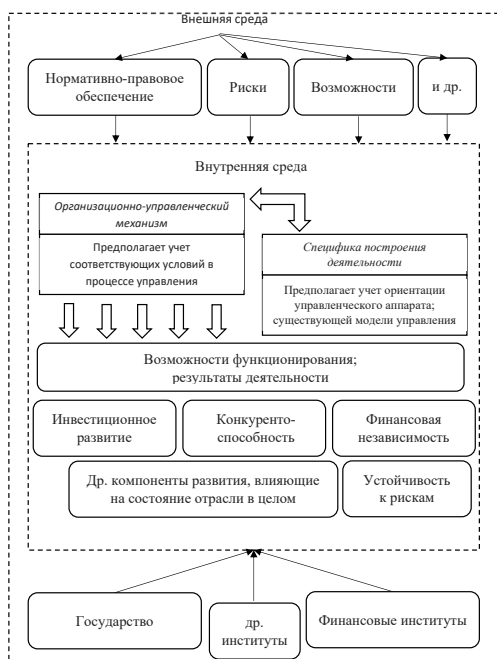
1) методы и формы реализации внутренних управленческих функций. Фактически напрямую зависят от внешних условий функционирования, определяются текущей политикой, а также прочими характерными особенностями реализации деятельности;

2) система тактического и оперативного управления; причем на тактическом уровне предприятие строит долгосрочные планы, тогда как оперативный уровень предполагает принятие краткосрочных решений, в том числе ориентированных на достижение тактического уровня путем изменения некоторых особенностей функционирования;

3) включаемые в систему управления инструменты управления параметрами самой системы, включающие также аспекты самоорганизации. В процессе хозяйствования функционирующее предприятие должно за счет реализации качественной политики, обеспечения внешнего и внутреннего импорта высокотехнологичной продукции формировать дополнительные резервы, нацеленные на обеспечение деятельности в том числе с переходом на развитие дополнительных производств, позволяющих реализовывать политику самообеспечения. Причем в контексте глобальных целевых ориентиров такой организационный механизм позволяет повысить качество развития высокотехнологичной отрасли в целом, постепенно обеспечивая независимость в том числе, например, от импортных комплектующих и деталей [Трофимова, 2022].

Вместе с тем необходимо учитывать существующие ограничения внутренней деятельности, проистекающие из финансово-административных возможностей, а также непосредственных внешних факторов. В совокупности это обеспечит долгосрочное организационное развитие не только субъекта предпринимательства, но и всей отрасли высокотехнологичной промышленности в целом.

Таким образом, необходимо подчеркнуть, что система нормативно-правового и организационного обеспечения деятельности в рамках развития российско-китайского сотрудничества в высокотехнологичных отраслях промышленности строится на совокупном учете внешних и внутренних факторов функционирования. Причем нормативно-правовые аспекты предполагают установление основных возможностей функционирования субъекта предпринимательства, а также возможностей по его привлечению на конкретный рынок при соблюдении ряда условий; в качестве таковых могут рассматриваться условия интеграции с отечественным предприятием с целью развития высокотехнологичной промышленности, развертывания производственных мощностей и т. д. В таком случае государ-

ство может посредством нормативно-правовых актов устанавливать специфику льгот, их характеристику, а также задавать дополнительные направления развития инфраструктуры в контексте места размещения промышленности.

В результате данные основы закладываются в организационный механизм, который предполагает учет субъектов построения взаимоотношений (а именно сами компании, государство, общество, финансовые институты и другие совокупно влияющие на вопросы возможности развития российско-китайского сотрудничества в высокотехнологичных отраслях промышленности), внешних условий функционирования, текущих льгот и их качественно-количественной характеристики, а также их совокупного влияния на результативность течения хозяйственных процессов, а как следствие, долгосрочного влияния на развитие отрасли высокотехнологичной промышленности [Терентьева, 2021].

По результатам проведенного исследования перспектив российско-китайского экономического сотрудничества в высокотехнологичных отраслях промышленности были получены следующие выводы:

1) текущие перспективы построения отраслевого российско-китайского экономического взаимодействия на примере компании Huawei сводятся к возможности преодоления как глобальных экономических проблем России, складывающихся в течение достаточно длительного периода времени, так и текущих вызовов, связанных с надвигающейся глобальной перестройкой мировой экономической системы. Главным стимулом в таком случае становится возможность локализации собственного производства высокотехнологичной продукции, а именно размещения производственных мощностей с долгосрочной перспективой перехода к расширению импорта высокотехнологичной продукции с высокой добавленной стоимостью;

2) финансовое обеспечение развития экономического сотрудничества России и Китая в высокотехнологичных отраслях промышленности должно строиться на сочетании финансовых методов и финансовых рычагов, совокупно формирующих механизм создания основного капитала, выступающего в качестве основы функционирования предприятия. Значительное место в этих процессах занимает участие как китайских, так и отечественных значимых финансовых институтов, государства и инвесторов, которые совокупно определяют возможности формирования предложенного механизма финансового обеспечения российско-китайского совместного предприятия;

3) сегодня с целью обеспечения организации развития высокотехнологичных отраслей промышленности на территории России необходимо разработать дополнительные нормативно-правовые акты и соглашения, которые станут основой установления долгосрочных льгот и дополнительных условий функционирования российско-китайских компаний на отечественной территории; в дополнение к этому важно развивать внешнюю инфраструктуру предприятия, а именно коммуникации и логистику, что может дать значительный толчок для формирования новых объединений промышленности и расширения формируемых российско-китайских совместных предприятий.

## Литература

1. Крашениникова Л. Космическая программа КНР: от советских ракет к собственной космической станции / Л. Крашениникова // РСМД. – URL: <https://russiancouncil.ru/analytics-and-comments/analytics/kosmicheskaya-programma-knr-ot-sovetskikh-raket-ksobstvenno>.

2. Кашбразиев Р.В. Специфика международного экономического сотрудничества между Россией и странами Азии / Р.В. Кашбразиев, С. Иержати // Бизнес-структуры в условиях трансформации экономики: проблемы и перспективы развития / под ред. М.Х. Рабаданова, Р.А. Амирова, Г.У. Магомедбекова. – Махачкала: АЛЕФ, 2022.

3. *Босин В.И.* Международно-правовая характеристика современного этапа торгово-экономического сотрудничества между Россией и Китаем // Российский внешнеэкономический вестник. – 2019. – № 5. – С. 127–132.

4. *Сирохов О.О.* Региональная интеграция и сотрудничество // Социосфера. – 2019. – № 1. – С. 129–131.

5. *Нестерова О.А.* Развитие институтов, определяющих инновационное поведение в экономике / О.А. Нестерова, Л.Н. Сафиуллин // Бизнес-структуры в условиях трансформации экономики: проблемы и перспективы развития / под ред. М.Х. Рабаданова, Р.А. Амирова, Г.У. Магомедбекова. – Махачкала: АЛЕФ, 2022.

6. *Орлов И.Ю.* Направления развития программно-целевого управления региональной экономикой (на примере Республики Татарстан) // Казанский социально-гуманитарный вестник. – 2016. – № 3 (20). – С. 53–58.

7. *Юаньцэй Ц.* Стратегия развития «Один пояс один путь» и китайско-российское энергетическое сотрудничество в Евразийском экономическом союзе // Этносоциум. – 2017. – № 9(111). – С. 98–103.

8. *Batkovskiy A.M.* Modified method for sensitivity analysis of investment projects efficiency criteria / A.M. Batkovskiy, E.G. Semenova, V.Ya. Trofimets et al. // Journal of Applied Economic Sciences. – 2017. – № 4(50). – P. 1116–1131.

9. *Орлов И.Ю.* Сравнительный анализ информационного потенциала Российской Федерации и зарубежных государств // Казанский экономический вестник. – 2022. – № 1. – С. 67–75.

10. *Busu C.* The Role of Knowledge Intensive Business Services on Romania's Economic Revival and Modernization at the Regional Level / C. Busu, M. Busu // Sustainability. – 2017. – № 9 (4). – P. 526.

11. *Шмарин А.А.* Институциональные взаимосвязи в системе государственно-частного партнерства в обеспечении качества транспортных услуг / А.А. Шмарин, Ф.С. Абдулганиев // Казанский экономический вестник. – 2022. – № 1. – С. 34–36.

## **КАЧЕСТВО СЕРВИСА В МАГАЗИНАХ БЫТОВОЙ ТЕХНИКИ**

**Иванова Виктория Александровна,  
Мустафина Лиана Алмазовна,  
Шамсутдинова Айгуль Ринатовна,  
Яруллина Диана Андреевна**

*Казанский (Приволжский) федеральный университет, Казань, Россия*

*Аннотация.* В данной работе была рассмотрена организация сервисного обслуживания в компании «Эльдорадо», а также проведен анализ критериев оценки сервиса с помощью матрицы попарных сравнений.

*Ключевые слова:* сервис, качество услуг, бытовая техника, продажи, стандарты обслуживания.

На сегодняшний день сервисная деятельность охватывает значительную сферу общественных отношений. Она основана на организации процесса обслуживания, его оптимизации с точки зрения удобства для потребителя. Качество предоставляемых услуг является для клиентов одним из наиболее важных факторов привлекательности и потребительского выбора. А оптимальное соотношение цены и качества сервисного обслуживания на предприятии служит основой для формирования постоянного спроса, и, следовательно, обеспечивает прибыль и стабильное положение предприятия на рынке услуг.



Отечественные авторы подчёркивают специфику сервиса по различным характеристикам.

Удальцова М. В. рассматривает особенности сферы услуг. По её мнению, качественный сервис необходим любому предприятию, но не каждая компания понимает, что важно уделять внимание и его нематериальным составляющим. Она сравнивает качественный сервис с первоклассным форвардом, ведь когда он выходит на поле, остальные игроки начинают играть лучше и выигрывает вся команда [1].

Орлова А. О. описывает структуру сервиса в крупных компаниях и отмечает то, что высокий трафик и вовлеченность посетителей является результатом хорошего обслуживания. Также автор замечает, что на сегодняшний день техническое обеспечение не всегда играет важную роль в компаниях. В наше время именно качественный клиентоориентированный сервис выходит на передний план [2]. Ю.М. Онисковец считает, что роль сервиса в работе предприятий настолько значима для покупателя, что становится одним из основных факторов при выборе магазина для приобретения услуг и товаров. Чем выше уровень и культура обслуживания предприятий, тем больше клиентов они смогут привлечь [3].

А. А. Козьмина утверждает, что с развитием общества и ростом производительных сил происходит развитие и в сфере услуг. Для того чтобы эффективно функционировать в условиях рынка, предприятия сферы сервиса постоянно совершенствуют формы и методы обслуживания клиентов, расширяют спектр предоставляемых услуг, повышают качество обслуживания [4].

Ю. О. Бочарова и А. Ю. Устюжина отмечают необходимость создания системы управления сервисом в организации в целях повышения качества услуг и качества обслуживания клиентов [5]. Главным инструментом контроля соблюдения стандартов сервиса и качества работы персонала является хорошо организованная обратная связь с клиентом [6].

Таким образом, сервисное обслуживание, по сути, сопровождает любую деятельность предприятия и оказывает большое влияние на его конкурентоспособность. Качественный сервис заставляет клиентов чаще приходиться и больше покупать, поэтому необходимо разрабатывать мероприятия по организации и развитию сервиса в компании.

Для того чтобы на практике убедиться в необходимости качественного сервиса, рассмотрим организацию сервисного обслуживания в компании «Эльдорадо».

Основная услуга, которую оказывает компания «Эльдорадо», – продажа электроники и бытовой техники клиентам. Данную услугу можно разбить на операции по стадиям сервиса.

Операции в рамках предпродажного сервиса в «Эльдорадо» включают консультацию продавца и приём предварительных заказов, а также информирование клиентов. В процессе совершения данных операций потребители сталкиваются с такими проблемами, как некачественный осмотр товара перед продажей, пассивность консультантов. Часть покупателей жалуется на некомпетентность персонала «Эльдорадо», некачественное обслуживание и халатное отношение работников. Нет заинтересованности в продаже товаров, нет знания ассортимента. Для решения данных проблем можно предложить: материальное стимулирование сотрудников, проведение тренингов, обучение персонала.

Однако коммуникации магазина «Эльдорадо» развиты достаточно хорошо и включают рекламу в СМИ, связи с общественностью и т.д. Есть чат компании в Telegram и мобильное приложение, где покупатели 24/7 могут получать ответы на волнующие вопросы.

Сервис во время продажи представлен операциями по упаковке товаров, а также возможностью купить товар в рассрочку и в кредит. В «Эльдорадо» нет нежелательных переplat, которые могут стать неприятным сюрпризом, а также удобный сервис и быстрые решения по выдаче кредита на покупку товара.

Послепродажный сервис составляют такие операции, как настройка и подготовка устройств к эксплуатации, удобная и недорогая доставка товара, экспресс-доставка, возможность обменять или вернуть товар, гарантийное обслуживание и добровольное страхование. Основной проблемой в процессе послепродажного сервиса является некачественное гарантийное обслуживание, а именно экспресс-страховка.

Рассмотрев процесс предоставления услуги продажи в «Эльдорадо», можно констатировать то, что сервис компании недостаточно развит, он имеет проблемы, которые необходимо решить для привлечения большего количества клиентов и повышения уровня конкурентоспособности.

Далее был проведен анализ конкурентоспособности компании «Эльдорадо» с помощью матрицы попарных сравнений. На первом этапе определили критерии для оценки качества услуги по продаже электроники. Этими критериями являются удобство предоставления услуг, скорость предоставляемых услуг, доступность информации, профессионализм сотрудников, стоимость услуг, разнообразие услуг. По матрице попарных сравнений критерии получили разные весовые характеристики (рисунок 1).



Рис. 1. Весовые характеристики критериев для оценки качества услуги по продаже электроники

На следующем этапе оценки предполагается определить уровень качества сервиса на предприятиях по продаже бытовой техники и электроники. Для анализа конкурентоспособности «Эльдорадо» были выбраны магазины «DNS» и «Ситилинк».

В ходе данного исследования выяснилось, что «Эльдорадо» является лидером по таким критериям, как: скорость предоставляемых услуг, профессионализм сотрудников, разнообразие услуг. Компания «DNS» лидирует в следующих критериях: удобство предоставления услуг и доступность информации. Первое место в единственном критерии – стоимость услуг, досталось фирме «Ситилинк».

Последним этапом анализа является оценка глобальных приоритетов (рис. 2).

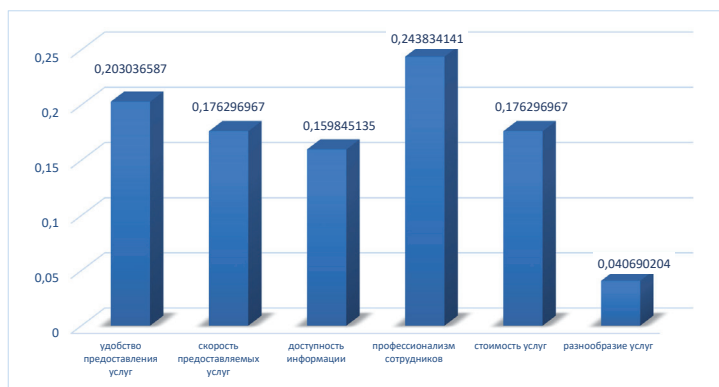
Распределение в результате анализа произошло следующим образом: первое место – «DNS», второе место – «Эльдорадо», третье место – «Ситилинк».

Таким образом, сервисное обслуживание в компании «Эльдорадо» находится на недостаточном уровне. Матрица попарных сравнений позволяет сделать вывод о том, что наиболее конкурентоспособной компанией по продаже бытовой техники является компания «DNS». В процессе своей работы магазину «Эльдорадо» следует обратить внимание и постараться улучшить такие критерии как: стоимость услуг, удобство предоставления услуг, доступность информации.



Рис. 2. Глобальная оценка приоритетов магазинов бытовой техники

Оценка сервиса в магазинах бытовой техники является важным направлением для развития бизнеса. Анализ и определение недостатков, выделение положительных сторон оказывают существенное влияние на качество предоставляемых услуг. При этом для получения адекватных предметных данных качество сервиса важно оценивать комплексно, с применением критериев оценки. Критериальная оценка сервиса задает ориентиры, в направлении которых компании, бизнесу необходимо и важно двигаться.

### Литература

1. *Удальцова М.В.* Сервис как ресурс конкурентного преимущества предприятия // Вестник НГУЭУ. – 2012. – № 4. – URL: <https://cyberleninka.ru/article/n/servis-kak-resurs-konkurentnogo-preimuschestva-predpriyatiya> (дата обращения: 12.10.2022).
2. *Орлова А.О.* Сервис в крупных компаниях // Вестник ассоциации вузов туризма и сервиса. – 2020. – № 2-2. – URL: <https://cyberleninka.ru/article/n/servis-v-kрупnyh-kompaniyah> (дата обращения: 12.10.2022).
3. *Онисковец Ю.М.* Сервис и обслуживание в коммерческих предприятиях // Инновационная экономика: перспективы развития и совершенствования. – 2019. – № 8 (42). – URL: <https://cyberleninka.ru/article/n/servis-i-obslyuzhivanie-v-kommercheskih-predpriyatiyah> (дата обращения: 12.10.2022).
4. *Козьмина А.А.* Развитие сервиса на предприятиях потребительской кооперации // Научный журнал КубГАУ. – 2013. – № 87. – URL: <https://cyberleninka.ru/article/n/razvitie-servisa-na-predpriyatiyah-potrebitelskoy-kooperatsii> (дата обращения: 12.10.2022).
5. *Бочарова Ю.О.* Развитие логистического сервиса как фактор повышения конкурентоспособности организации // Социально-экономические явления и процессы. – 2013. – № 5 (051). – URL: <https://cyberleninka.ru/article/n/razvitie-logisticheskogo-servisa-kak-faktor-povysheniya-konkurentosposobnosti-organizatsii> (дата обращения: 12.10.2022).
6. *Устюжина А.Ю.* К вопросу о разработке стандартов сервиса современной организации // Теория и практика сервиса: экономика, социальная сфера, технологии. – 2011. – № 1 (7). – URL: <https://cyberleninka.ru/article/n/k-voprosu-o-razrabotke-standartov-servisa-sovremennoy-organizatsii> (дата обращения: 12.10.2022).

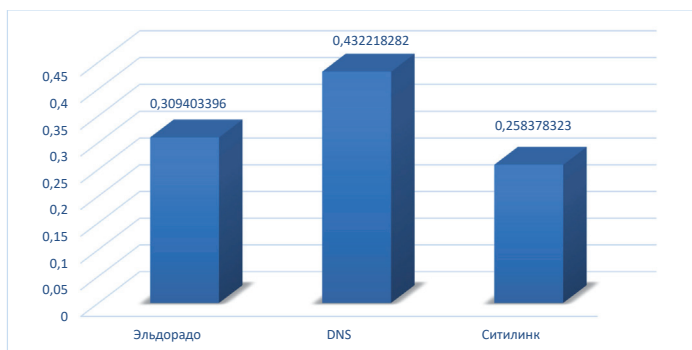
# СОВЕРШЕНСТВОВАНИЕ ДЕЯТЕЛЬНОСТИ ПРЕДПРИЯТИЯ НА ОСНОВЕ ПРОЦЕССНОГО ПОДХОДА И LEAN PRODUCTION

Лантаева Алина Маратовна,  
Хазиахметова Гузель Азатовна

Казанский (Приволжский) федеральный университет, Казань, Россия

*Аннотация.* Статья посвящена обоснованию целесообразности применения процессного подхода и философии бережливого производства при организации процесса создания ценности. Отдельное место в материале уделено алгоритму действий, определяющему возможность совершенствования деятельности организации, занимающейся строительством автомобильных дорог и автомагистралей.

*Ключевые слова:* картирование процесса создания ценности, процессный подход, оптимизация бизнес-процессов, бережливое производство (Lean Production).

Результативность деятельности предприятия обусловлена уровнем организации бизнес-процессов: их составом и структурой, используемой технологией и инструментов автоматизации, распределения нагрузки между работниками. Формируя карту потока создания ценности менеджмент предприятия раскрывает элементы и процессы, за которые потребитель должен будет приобретать товар или услугу. В условиях же неопределенности и умеренной скорости изменения факторов внешней среды четкая организация бизнес-процессов позволит осваивать принципы гибкости и быстрой переналадки оборудования (SMED), что позволит раскрывать и использовать резервы сокращения стоимости и роста значения прибыли предприятия. В указанном аспекте процессный подход, ориентируя менеджмент на конечный результат деятельности предприятия, путем раскрытия и совершенствования характеристик этого пути, также, как и Lean Production, как концепция, которая ставит перед собой цель производить лишь ту ценность, за которую потребитель готов платить, являются методологиями эффективного управления.

Следует отметить, что деятельность любого предприятия состоит из основных процессов, которые напрямую связаны с созданием продукта или услуги, и, – вспомогательных процессов, связанных с организацией и обеспечением функционирования. К основным классически относятся процессы снабжения, производства и сбыта продукции. Рассмотрим процесс снабжения, организованный на предприятии, деятельность которого состоит в строительстве автомобильных дорог и автомагистралей.

Графическое представление процессов становится возможным благодаря нотациям – правилам визуализации. Одними из наиболее популярных выступают нотации IDFO и BPMN2.0.

Для построения процесса согласно графической нотации IDFO необходимо учитывать, что любой бизнес-процесс имеет четыре “границы”, составляющие элементы, изображенные на рисунке 1.



Рис. 1. Составляющие элементы бизнес-процесса

Первая “грань” определяется входными элементами. Чаще всего под ними подразумевают вводные элементы, которые ставят определенную задачу. Вторая

“грань” именуется, как управляющие воздействия, под ними принято понимать правила, законы, чек-листы и многие другие положения, которые регламентируют описываемый процесс. Третья “грань” – это ресурсы, при помощи которых выполняется сам процесс. Завершающая четвертая “грань” – выход, которым описывается то, что было получено в конечном итоге, при прохождении элементами данного процесса.

В качестве примера ниже на рисунке 2 представлен процесс снабжения ОАО «Каздорстрой». Ценностью данного предприятия является дорожное покрытие, которое появляется в рамках республики Татарстана, после завершения работ. И если рассматривать от общего (автомобильной дороги) к частному (структурным подразделениям), то одним из основных процессов является снабжение деятельности товарно-материальными ценностями для осуществления работ.



Рис. 2. Процесс снабжения ОАО “Каздорстрой”

Из рисунка 2 можно сказать, что на «входе» отдел снабжения для преобразования получает товарно-транспортные накладные, счета фактуры, договора и спецификации, заявки, акты сверок, бюджеты проектов, реестр объектов на которых выполняются работы в товарном и сырьевом аспектах.

С помощью инструментов контроля качества, правил организации закупок, паспортов объектов, объемных и содержательных планов и графиков работ осуществляется процесс снабжения.

Снизу можно увидеть ресурсы, которые используются в операциях, выполняемых отделом снабжения, к ним относятся: техническое оборудование, персонал, информация, документация, реестры.

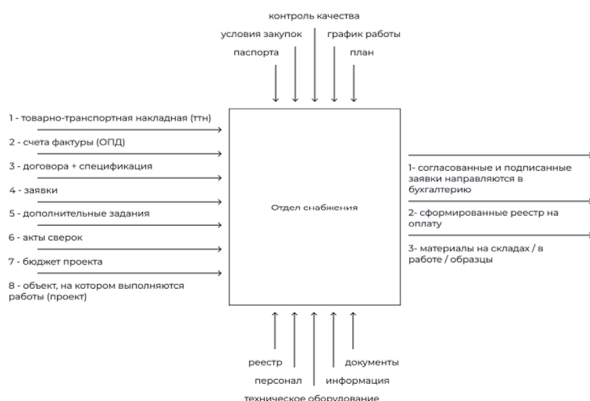
После прохождения входных элементов через отдел, на выходе образуются: согласованные и подписанные заявки, которые в последующем отправляются в бухгалтерию; формируется реестр для совершения оплаты поставщикам; наличие материалов / образцов на складах.

Представленная, так называемая «контекстная» диаграмма процесса раскрывает основополагающие элементы процесса, но не отражает последовательность выполняемых работ в рамках одного бизнес-процесса. Поэтому дальнейший анализ бизнес-процесса целесообразно проводить с использованием, например, нотации последовательности, которые позволяют раскрыть алгоритм выполнения действий и взаимозависимость между ними. Здесь рекомендуется делать хронометраж, подсчитывать временные, финансовые и человеческие ресурсы с точки

зрения потерь, строить диаграмму Ямазumi, матрицу распределения ответственности RASCI. Далее искать способы применения инструментов бережливого производства для непрерывного совершенствовать деятельности отдела.

Опираясь на вышеизложенные рассуждения, можно сказать, что совершенствование деятельности предприятия сводится к определенному алгоритму.

На первом этапе необходимо определить стандарты сбора информации, провести первичный аудит и выделить наиболее значимые процессы, над которыми стоит работать в первую очередь. Зачастую ими могут выступать именно сервисные процессы, как в данном примере, закупка сырья и материалов. Целесообразнее будет начать с чего-то менее масштабного, но несущего в себе весомую роль для предприятия в целом. Обосновано это тем, что если сразу погрузиться в производство, то совершенствование может затянуться по времени, оно может также быть не по карману или же вовсе отвергнуто руководством. Именно исходя из этого рекомендуется брать точечные проблемы и на первом этапе показывать эффекты от внедрения изменений именно на их фоне.

Далее, определить масштаб проекта. Важно четко ограничиться каким-либо процессом, отделом, сотрудником. Не стоит сразу же распыляться и пытаться рассмотреть все.

На третьем этапе необходимо осуществить первичный сбор данных, интерпретацию состояния «как есть». Лучше всего если это будет не просто текст, но и подкрепленная к нему визуализация, таким образом, станет возможным отследить изменения по окончании работы.

На четвертом, – анализ потока данных, который заключен в рассматриваемом бизнес-процессе. После построения карты потока создания ценности или блок-схемы выполнения того или иного процесса, необходимым условием является пересмотр действий, возможно их необходимо поменять местами, исключить те операции, которые не добавляют ценности, также можно выделить потери и определить какие из инструментов Lean Production будут наиболее уместны для совершенствования процесса, над которым ведется работа.

Пятый этап. Проектирование изменений в процессах: построение модели, как в пункте 3, но уже с учетом методов и инструментов, которые могут повлечь совершенствование деятельности, такая карта будет носить название «как должно быть».

Шестой. – согласование изменений с выше поставленными лицами и представление плана по внедрению инструментов, создание чек-листов для персонала, подготовка необходимых инструментов, например, техническое оснащение, доски, стикеров, программные обеспечения и другие элементы.

Таким образом следует сказать, что процессный подход и философия Lean на данный момент являются особо актуальными методиками, которые позволяют организовать, стандартизировать и отслеживать изменения в процессах, проводить их совершенствование, обеспечивая конкурентоспособность компании в условиях многообразного и обширного рынка.

### Литература

1. Боев В.Ю. Бережливое производство как часть стратегии повышения эффективности бизнеса / В.Ю. Боев, Е.В. Парада // Финансовые исследования, ВАК. – 2019. – № 4. – С. 237–246.

2. Дадаева Б.Ш. Особенности моделирования бизнес-процессов на предприятии / Б.Ш. Дадаева, М.С. Магомедова // Азимут научных исследований: экономика и управление, ВАК. – 2019. – № 2. – С. 233–235.

3. Ретин В.В. Бизнес-процессы. Моделирование, внедрение, управление / В.В. Ретин. – 2-е изд. – М.: Манн, Иванов и Фебер, 2014. – С. 60, 480–482.

## ВОЗОБНОВЛЯЕМЫЕ ИСТОЧНИКИ ЭНЕРГИИ КАК ФАКТОР ЭКОРАЗВИТИЯ

**Муталапов Ильдар Фаритович,  
Хазиахметова Гузель Азатовна**

*Казанский (Приволжский) федеральный университет, Казань, Россия*

*Аннотация.* Статья посвящена исследованию онтологии сущности и форм проявления возобновляемых источников энергии, раскрытию эколого-экономических аспектов значимости реализации потенциала их использования.

*Ключевые слова:* возобновляемые источники энергии, экология, экономия, природа, окружающая среда.

Мир вступает в новую энергетическую эру, которая приведет к огромным изменениям. Эра ископаемого топлива, которое питало глобальный экономический рост на протяжении почти трех столетий, не может продолжаться вечно.

Возобновляемая энергия – это энергия, получаемая в результате естественных процессов, которые постоянно обновляются, поэтому их использование никоим образом не истощает их. Примерами таких источников являются солнечный свет, геотермальное тепло, ветер, приливы, вода и различные формы биомассы. Эта энергия в принципе не может иссякнуть и постоянно обновляется. По крайней мере, в масштабах существования нашей цивилизации – Солнце обеспечит нас бесперебойной энергией как минимум на ближайшие 5 миллиардов лет [2, с. 207].

В настоящее время наиболее популярными видами возобновляемой энергии являются те, которые используют легкодоступные естественные процессы. Большинство действующих сегодня возобновляемых источников энергии связано с использованием проточной воды, солнечного света или энергии ветра, но на этом возможности не заканчиваются.

Количество солнечного света, падающего на поверхность Земли за полтора часа, достаточно, чтобы обеспечить мировое энергопотребление круглый год. Солнечные технологии преобразуют солнечный свет в электричество с помощью фотогальванических (PV) панелей или зеркал, концентрирующих солнечное излучение. Эту энергию можно использовать для выработки электроэнергии или хранить в батареях или тепловых складах.

Человечество использует энергию ветра уже тысячи лет. Ветер гнал парусные корабли, и в кодексе Хаммурапи 3700 лет назад упоминались ветряные мельницы. Машины с приводом от ветра, используемые для измельчения зерна и перекачки воды, были разработаны в 9 веке на территории нынешних Ирана, Афганистана и Пакистана.

Сегодня энергия ветра опирается в основном на огромные турбины, размещенные на воде или на суше. Каждая турбина состоит из ротора, который вращается под действием ветра, приводя в действие электрогенератор. Энергия ветра становится все более популярной – сегодня на ее долю приходится более 5% от общего объема всего производства электроэнергии в мире [3, с. 220].

Подобно ветру, энергия текущей воды использовалась на протяжении тысячелетий. Первые водяные колеса для преобразования энергии текущих рек или ручьев в механическую энергию возникли независимо друг от друга в Древней Греции и Китае около 2500 лет назад. Уже в Древнем Риме водяные мельницы были настолько большими, что только одна перерабатывала 28 тонн зерна в день, используя 16 водяных колес [4, с. 238].

Гидроэлектростанции сегодня являются крупнейшим источником возобновляемой энергии в мире. Однако по ряду причин они потеряли свою популярность.



Они не производят никаких загрязняющих веществ напрямую, но оказывают сильное воздействие на окружающую среду. Строительство плотин влечет за собой глубокие преобразования окружающей среды – разрушение экосистем, наводнению ранее заселенной местности.

Геотермальная энергия – это тепловая энергия земной коры. Наша планета вырабатывает тепло в результате геологических процессов, а также распада радиоактивных элементов в ее глубинах, таких как уран. Высокая температура и давление внутри Земли вызывают плавление некоторых горных пород, из-за чего такие теплые слои поднимаются вверх. Температура на границе ядра и мантии Земли может достигать более 4000 градусов по Цельсию.

Одним из естественных проявлений таких процессов являются горячие источники, которые использовались для обогрева зданий еще в Древнем Риме. Сегодня их тепло все больше используется для выработки электроэнергии. Подсчитано, что геотермальных ресурсов Земли будет достаточно для удовлетворения потребностей человека в энергии, хотя в настоящее время эксплуатируется лишь очень небольшая их часть.

Одним из видов возобновляемых источников энергии, который еще не нашел широкого применения, является энергия приливов и отливов. Приливы – явление, возникающее в результате гравитационного взаимодействия между Землей, Луной и Солнцем и вращения Земли. В результате уровень моря поднимается и опускается в масштабе часов, дней или даже лет. Хотя приливная энергия еще не получила широкого распространения, она имеет большой потенциал. Приливы более предсказуемы, чем ветер и солнце, поэтому генерируемая ими энергия более стабильна. Однако на данный момент большинство технологий, позволяющих их использовать, находятся на стадии испытаний или используются ограниченно.

Энергия из биомассы – это, пожалуй, самый спорный из возобновляемых источников энергии. Он состоит из сжигания растений и других органических отходов. В настоящее время древесина и древесные отходы являются крупнейшим источником энергии из биомассы. Древесина может использоваться в качестве топлива напрямую или перерабатываться в пеллеты. Другие культуры, такие как кукуруза, также могут использоваться в качестве топлива. Ученые работают над созданием особых сортов морских водорослей, которые также можно было бы использовать в качестве биомассы [1, с. 91].

Выбор возобновляемых источников энергии вместо нефти, газа или угля больше не является просто вопросом заботы об окружающей среде. Теперь это рациональное бизнес-решение. Благодаря стремительному техническому прогрессу и растущим масштабам производства устройств, использующих возобновляемую энергию, их эффективность возросла, а стоимость снизилась настолько, что сегодня во многих регионах мира стоимость строительства нового ветряка или солнечной фермы ниже, чем затраты лишь на техническое обслуживание угольной электростанции сопоставимой мощности [5, с. 184].

Таким образом, возобновляемые источники энергии – наша главная надежда не только на сохранение климата, но и на дешевую, а то и бесплатную электроэнергию. Термин возобновляемые источники энергии охватывает все источники энергии, использование которых для получения тепла и электроэнергии не связано с их долгосрочным дефицитом – их ресурсы легко возобновляемы. К возобновляемым источникам энергии относятся прежде всего энергия воды, энергия ветра, солнечная энергия, геотермальная энергия, а также биомасса. Для производства электроэнергии и тепла используются естественные процессы, и весь процесс не способствует выбросу вредных для окружающей среды веществ. Поэтому ВИЭ – это чистая энергия, безопасная и дружественная к нашей планете, целевой ориентир на использование которой был определен в России еще в 2003 году

(№ 35-ФЗ «Об электроэнергетике»). Институты того времени определили механизм поддержки компаний, работающих на базе ВИЭ, а далее стали стимулом, регламентирующим инициативы по сооружению ветроэлектростанций, солнечных электростанций и малых гидроэлектростанций, которые по состоянию на 1 января 2021 года генерировали соответственно 0,42%; 1,7%, и 20,35% электроэнергии от общего объема генерации в стране.

### Литература

1. *Вязникова А.В.* Об использовании возобновляемых источников энергии / А.В. Вязникова, А.А. Воронов // Строительство и реконструкция: сборник научных статей 4-й Всероссийской научно-практической конференции молодых ученых, аспирантов, магистров и бакалавров, Курск, 27 мая 2022 года. – Курск: Юго-Западный государственный университет, 2022. – С. 91–93.

2. Клюев А.С. Возобновляемые источники энергии / А.С. Клюев // Проблемы развития современного общества: сборник научных статей 7-й Всероссийской национальной научно-практической конференции: в 5 т. Курск, 20–21 января 2022 года / под ред. В.М. Кузьминой. – Курск: Юго-Западный государственный университет, 2022. – С. 207–211.

3. *Львович А.И.* Анализ возобновляемых источников энергии с точки зрения их практического использования / А.И. Львович // Строительство и реконструкция: сборник научных статей 4-й Всероссийской научно-практической конференции молодых ученых, аспирантов, магистров и бакалавров, Курск, 27 мая 2022 года. – Курск: Юго-Западный государственный университет, 2022. – С. 220–222.

4. *Мудрецов А.Ф.* Переход к возобновляемым источникам энергии: проблемы и перспективы // Проблемы рыночной экономики. – 2021. – № 3. – С. 238–243.

5. Эффективность использования современных источников энергии / О.А. Чеботарев, Е.С. Костеренко, Е.Д. Киричек, В.И. Карякин // Экологические проблемы региона и пути их разрешения: материалы XVI Международной научно-практической конференции, Омск, 12–13 мая 2022 года. – Омск: Омский государственный технический университет, 2022. – С. 184–187.

## ОЦЕНКА ЭФФЕКТИВНОСТИ МЕРОПРИЯТИЙ ПО ЦИФРОВИЗАЦИИ РАБОТЫ АВТОТРАНСПОРТНОЙ СИСТЕМЫ ПРЕДПРИЯТИЯ

**Фатхутдинова Ольга Александровна,  
Закирова Чулпан Сабировна,  
Нурийахметова Светлана Мазгутовна**

<sup>1</sup>*Альметьевский государственный нефтяной институт, Альметьевск, Россия*  
<sup>2</sup>*Казанский (Приволжский) федеральный университет, Казань, Россия*

*Аннотация.* Транспортная отрасль – одно из направлений экономической деятельности, которое в наибольшей степени подвержено влиянию процессов цифровизации. Отличительной чертой цифровизации в транспортной сфере является то, что в каждом ее направлении она происходит неравномерно, притом, что потенциальная потребность в цифровизации велика. Именно активное использование цифровых технологий представляется наиболее перспективным способом повышения экономической эффективности этой сферы.

*Ключевые слова:* цифровизация, транспортная отрасль, автотранспортная система предприятия, цифровые технологии.

В научной литературе существует несколько подходов к определению сущности процесса цифровизации. В данной работе в качестве основы используется следующий подход: цифровизация – это комплекс процессов в экономике и обществе, который заключается в массовом распространении технологий, основанных на использовании бинарного кода, который влечет за собой очевидные качественные изменения в организации технологического и общественного уклада [1]. Само по себе понятие цифровизации очень широко, и, не вдаваясь в дискуссию о всех проявлениях этого процесса, мы приняли за основу тот факт, что касательно транспортной сферы цифровизация – это масштабное проникновение цифровых технологий, – как на управленческом уровне, так и на технологическом уровне. Можно выделить наиболее популярные направления использования цифровых технологий для нужд транспорта (таблица 1.1).

*Таблица 1*

Направления применения цифровых технологий в транспортной отрасли

Направление воздействия	Пример применения технологии
Электронный документооборот	Введение электронных билетов, дистанционное оформление проездных документов; создание «виртуальных офисов», обслуживание клиентов без личного контакта
Дистанционная коммуникация	Использование цифровых коммуникационных технологий для живого дистанционного общения
Проведение оплаты	Мобильная оплата, единые проездные документы, использование мобильных приложений для получения транспортных услуг
Облачные технологии	Обработка данных на качественно новом уровне: сбор и анализ данных о транспортных потоках, использование технологий «bigdata»
Интегрированные системы управления транспортом	Реорганизация систем управления транспортом, их автоматизация; вовлечение клиента в процесс управления и контроля за грузом
Интеллектуальные транспортные системы	Автоматизация и роботизация контроля транспортных потоков, прогнозирование транспортной обстановки, поддержка систем автопилота
Платформы по оказанию логистических услуг	Создание цифровых платформ, ориентированных на предоставление логистических услуг, в т.ч. бронирование и заказ билетов, поиск перевозчика для грузов, выявление оптимального маршрута

Такое влияние можно разделить на очевидные, поверхностные перемены в данной сфере и те, которые происходят в самой транспортной инфраструктуре. В первом случае речь идет о проникновении в транспортную сферу тех технологий, которые успешно апробированы в других сферах: «big data», процессы интеллектуализации [1]. Так, интеллектуальные транспортные системы (ИТС) являются основным трендом технологического развития отрасли. Во втором же случае цифровизация транспортной сферы подразумевает изменение самих технико-экономических основ производства.

Цифровизация как тенденция технологического развития транспортной сферы была идентифицирована довольно давно. Фактически, можно вести речь о том, что проникновение цифровых технологий в транспортную сферу началось с момента возникновения электронно-вычислительной техники. За этот период было реализовано большое количество различных проектов, – как по инициативе правительства, так и частных компаний (таблица 2).

Примеры цифровизации в транспортной сфере [2]

Пример технологии	Функции технологии
SARTRE	Программа создания пассажирских транспортных средств с единым дистанционным управлением, безопасных для пешеходов и окружающей среды
Open Shuttle	Интерактивная система комплектации груза при помощи автоматических тележек
Pick by light	Использование специальных световых указателей для облегчения работы роботизированных транспортных средств
Put by Beamer	Складская технология приема и распределения грузов в автоматическом режиме
Автоматизированные портовые комплексы	Использование в морских портах автоматизированных складских систем, в первую очередь в контейнерных терминалах

Один из важных трендов заключается в том, что технология искусственного интеллекта (ИИ) становится для транспорта технологией общего назначения (GPT). К тому же, сам человек (в том числе и обыватель) становится все более «вооружен» самыми разными технологиями, в первую очередь благодаря своему смартфону. Наличие мобильного устройства для выхода в Интернет, массовое распространение таких устройств позволяет по-новому построить взаимодействие всей транспортной сферы с пользователями. Возникновение такого сервиса, как UBER, и последовавшего за ним термина «уберизация» кардинально поменяло основополагающие принципы предоставления услуг в транспортной сфере.

По расчетам, в мире к 2030 году 8% продаваемых автономных автомобилей будут 5-го уровня, то есть полностью беспилотными. На сегодняшний день доступен 1-й уровень и частично 2-й. Основная проблема – это программное обеспечение (ПО), программы постоянно обновляются, причем обновляются во время движения автомобиля. Соответственно, нужно обезопасить автомобиль, инфраструктуру, людей, чтобы при этом не нарушалось ни само движение, ни рабочее расписание [3]. Проблемы с обновлением ПО в режиме реального времени действительно трудно преодолеть: написать обновление так, чтобы оно не вызвало сбоя системы, сложно с технической точки зрения, и здесь человеческий фактор приобретает мультипликативный эффект, то есть сбой возникает не в одном, а в тысячах устройств почти одновременно. Поставщики программного обеспечения, понимая, к каким последствиям может привести ошибка в программе или сбой, будут стараться снять с себя ответственность юридическими уловками, оперируя через офшоры. Отрасль накопила достаточно опыта в такого рода хеджировании своих рисков.

В ООО «ТаграС-ТрансСервис» проведена оценка экономической эффективности внедрения следующих мероприятий по цифровизации:

1. Внедрение «1С: Транспортная логистика, экспедирование и управление автотранспортом КОРП» и интеграцией спутникового мониторинга ГЛОНАСС с программами «1С», экономическая эффективность достигается за счёт увеличения количества производимых операций, обрабатываемых заявок, качественного документооборота, эффективного использования автопарка, эффективного построения маршрута и контроля его исполнения. В первую очередь, интеграция «1С» и систем ГЛОНАСС/GPS мониторинга необходима для того, чтобы избавиться от ручного труда по оформлению, выписке и заполнению «Путевых листов». При ручном оформлении документов зачастую возникают ошибки. Из-за

неразборчивого почерка оператора они могут плохо читаться. Искажение данных приводит к тому, что становится сложно контролировать расход ГСМ, пробег автотранспорта и рабочее время сотрудников. Интеграция полностью решает эти проблемы. В «1С: Предприятие» и «1С: TLE» из системы спутникового мониторинга ГЛОНАСС/GPS в режиме реального времени поступают данные о работе автопарка, на основании этих данных «Путевые листы» заполняются автоматически. Также автоматически начисляется амортизация, контролируется выработка сотрудников, списываются ГСМ, запасные части и расходные материалы. В итоге вероятность возникновения ошибок сводится к нулю. Все это дает возможность четко контролировать работу транспортных средств и водителей. Время на выполнение рутинных операций сокращается на 21%, повышение производительности труда на 27% а это значит, что можно оптимизировать штат операторов и сэкономить средства компании (таблица 3).

Таблица 3

Результаты внедрения проекта «1С: TLE» и интеграции ГЛОНАСС

Наименование показателя	Ед. изм.	Значение
Инвестиционные затраты	тыс. руб.	1 202,4
Срок окупаемости	год	0,3
Экономия времени	%	21,25
Чистая прибыль в 1-й год реализации	тыс. руб.	36399
Чистый дисконтированный доход в 1-й год реализации	тыс. руб.	35196
Индекс доходности затрат	д. ед.	4,964

2. Внедрение системы учета топлива «ПОРТ-1/GPS/GSM». направленное на оптимизацию затрат по расходу топлива на работу автотранспорта и усиление контроля за списанием на предприятии требует инвестиций на приобретение приборов учета расхода топлива в количестве 14 единиц по цене 9800 руб. Общий объем инвестиций составит 137,200 тыс. руб. В результате достигается экономия затрат на дизельное топливо в размере 1683,863 тыс. руб. в год. Продолжительность эффекта мероприятия внедрение системы учета топлива «ПОРТ-1/GPS/GSM» рассчитана сроком на один год, так как пересмотр нормативов должен проводиться на ежегодной основе в зависимости от степени износа техники, условий их эксплуатации, вида применяемого топлива и ГСМ, а также в зависимости от нормативно-правовой базы учета топлива и ГСМ (таблица 4).

Таблица 4

Результаты внедрения системы учета топлива «ПОРТ-1/GPS/GSM»

Наименование показателя	Ед. изм.	Значение
Затраты на внедрение	тыс. руб.	137
Экономия затрат	тыс. руб.	1 684
Чистая прибыль	тыс. руб.	1 347
Чистый дисконтированный доход	тыс. руб.	1 151
Индекс доходности затрат	д. ед.	3,554
Дисконтированный срок окупаемости	мес.	1,2

Чистый дисконтированный доход предприятия составит 1151 тыс. руб., дисконтированный индекс доходности затрат 3,554, а дисконтированный срок окупаемости – 1,2 мес.

3. Внедрение платформы Power BI для бизнес-аналитики и подготовки интерактивных отчетов. Это линейка продуктов Microsoft, разработанная для обеспечения на предприятиях удобной и прозрачной работы с отчетностью. Всего в нее вошло семь продуктов: Power BI Desktop, Power BI Services, Power BI Embedded, Power BI Mobile, Power BI Report Server, Шлюзы PBI. Но для решения большинства задач, связанных с анализом продвижения, будет достаточно двух: Power BI Desktop приложение для работы с данными, его необходимо установить на компьютер. С его помощью можно подключить источники данных, структурировать их и построить визуализированный отчет с таблицами и диаграммами. Power BI Services это портал, облачный сервис, в котором публикуются все отчеты, созданные в Power BI Desktop. Функции этого портала скорее административные, с его помощью, например, можно управлять всеми отчетами в организации и доступами к ним. Принцип работы Power BI достаточно прост: данные из различных каналов передаются в систему с помощью коннекторов, проходят обработку и визуализируются в заранее подготовленном шаблоне. На выходе получается готовый структурированный отчет, который может самостоятельно обновляться в зависимости от заданных параметров (таблица 5).

Таблица 5

Результаты внедрения платформы Power BI

Наименование показателя	Ед. изм.	Значение
Затраты на проведение мероприятия	тыс. руб.	1263
Экономия эксплуатационных затрат	тыс. руб.	1925
Чистая прибыль	тыс. руб.	1540
ЧДД	тыс. руб.	210,2
Индекс доходности затрат	д.ед.	1,168
Дисконтированный срок окупаемости	мес.	10,2

По результатам оценки внедрения платформы Power BI для бизнес-аналитики и подготовки интерактивных отчетов получили следующие результаты – индекс доходности дисконтированных затрат равен 1,168 д.ед., срок окупаемости проекта составил 10 месяцев. ЧДД за год составляет 210,174 тыс. руб. Эффект от внедрения платформы Power BI для бизнес-аналитики и подготовки интерактивных отчетов достигается счет снижения трудозатрат на составление отчетности экономистов. Предлагаемые к внедрению мероприятия, сокращая удельные расходы, положительно повлияют на финансовые результаты и показатели рентабельности деятельности предприятия. Таким образом, можно утверждать, что цифровизация является доминирующим процессом в транспортной сфере среди всех проявлений научно-технического прогресса. К тому же, процессы цифровизации сами по себе происходят гораздо быстрее, чем предыдущие технологические революции. В результате, конечный результат этих преобразований предсказать трудно. Однако, можно выделить две наиболее существенных составляющих. С одной стороны, эффективное использование цифровых технологий в транспортной сфере определяет уровень конкурентоспособности компании. Те из них, кто игнорирует современные изменения, рискуют покинуть рынок. А с другой стороны, именно процессы цифровизации являются источником повышенных рисков: в контексте экономического развития, и общественного прогресса.

## Литература

1. *Машкина Н.А.* Влияние цифровой экономики на развитие транспортной отрасли в мире / Н.А. Машкина, А.Е. Велиев // ЦИТИСЭ. – 2020. – № 1. – URL: <http://ma123.ru>.
2. *Видяпин В.И.* Анализ и диагностика финансово-хозяйственной деятельности предприятий. – М.: ИНФРА-М, 2019. – 615 с.
3. *Моросанова А.А.* Цифровая трансформация на транспорте: возможности развития и риски ограничения конкуренции. Отраслевые рынки. Современная конкуренция / А.А. Моросанова, А.И. Мелешкина, О.А. Маркова // Journal of Modern Competition. – 2019. – Vol. 13. – № 3(75).

## АНАЛИЗ ВЛИЯНИЯ РИСКОВ НА УРОВЕНЬ ПРОИЗВОДСТВЕННОГО ПОТЕНЦИАЛА ПРЕДПРИЯТИЯ

**Фатхутдинова Ольга Александровна<sup>1</sup>,  
Нурыйахметова Светлана Мазгутовна<sup>2</sup>**

<sup>1</sup>*Альметьевский государственный нефтяной институт, Альметьевск, Россия*

<sup>2</sup>*Казанский (Приволжский) федеральный университет, Казань, Россия*

*Аннотация.* Представление о величине производственного потенциала предприятия и отдельных его элементов позволяет в определенной мере управлять характеристиками потенциала, в результате чего возникает возможность целенаправленного воздействия на отдачу производственных ресурсов. Величина производственного потенциала и его структура могут иметь широкий диапазон применения в планировании, прогнозировании и стимулировании материального производства.

*Ключевые слова:* риск, анализ рисков, производственный потенциал, метод Монте-Карло.

Под производственным потенциалом предприятия следует понимать способность реализации производственных возможностей в целях получения максимальной выгоды при наиболее эффективном использовании трудовых ресурсов, имеющейся техники, технологии и материальных ресурсов. Наиболее унифицированным измерителем элементов производственного потенциала является их цена или стоимость. Сопоставимость показателей потенциала в денежной оценке во времени и в пространстве позволяет выявить динамику и структуру производственного потенциала предприятия, а также эффективность использования производственного потенциала. Сумма стоимостей элементов будет характеризовать величину всего производственного потенциала предприятия [1].

Следует отметить, что производственно-экономический потенциал – оценочная, вероятностная категория, так как он может быть и не реализован. Возможен методический подход к определению качественного уровня производственного потенциала, который предполагает балльную оценку его составляющих: производственной, материальной и кадровой. При экспресс-оценке уровня производственного потенциала предприятия (ППП) достаточно рассмотреть три-пять ключевых обобщающих показателей оценки каждой его составляющей. Вероятностная оценка производственного потенциала рассмотрена на примере ОА «Татнефтепром-Зюзееннефть» (таблица 1) и предполагает выявление возможностей повышения эффективности использования производственных мощностей, материальных и трудовых ресурсов, показывает его соответствие среднему уровню.



Структура показателей оценки производственного потенциала  
АО «Татнефтепром-Зюзеевнефть» в 2020 году

Наименование показателя	Значение	Балл (обозначение)	Обозначение
Производственная составляющая			
Износ основных фондов	68,78 %	6(B)	А
Фондоотдача	1,394	10 (А)	
Фондоёмкость	0,998	10 (А)	
ИТОГО		26	
Материальная составляющая			
Доля прямых переменных затрат в себестоимости продукции (калькуляция)	77 %	6 (B)	А
Материалоотдача	67,38	10 (А)	
Материалоёмкость	0,015	10 (А)	
ИТОГО		26	
Кадровая составляющая			
Профессиональный состав кадров	соответствует потребности	10 (А)	А
Изменение производительности труда на одного работающего (прирост)	7,83%	2 (С)	
ИТОГО		12	
ВСЕГО		64	А

Данный методический подход к определению производственного потенциала предприятий обладает рядом преимуществ, среди которых можно выделить:

- возможность использования его как отдельными промышленными предприятиями, так и при комплексном изучении тенденций в отрасли, регионе и т.д.;
- структурированность, позволяющая четко выделить и сформулировать проблемы в управлении производственным потенциалом, подлежащие решению;
- доступность понимания результатов всему персоналу предприятия.

Определим уровень производственного потенциала ОА «Татнефтепром-Зюзеевнефть»:

$$\text{УППП} = (50 \cdot 0,75 + 12 \cdot 0,5 + 2 \cdot 0,25) / 64 = 0,688 \text{ балла}$$

Согласно данным таблицы 1, уровень производственного потенциала АО «Татнефтепром-Зюзеевнефть» составил 0,688 балла, производственный потенциал классифицируется, как средний в соответствии с критериями оценки уровня производственного потенциала.

Формирование производственного потенциала предприятия, предусматривает, прежде всего, создание и эффективное использование сбалансированной системы показателей, которые в полной мере позволят объективно отразить его текущее состояние и создать стратегические планы предприятия, компоненты которого реализуются в условиях неоднозначности протекания реальных социально-экономических процессов. Система показателей должна охватывать все элементы производственного потенциала. Каждое из направлений характеризуется вероятностью возникновения отдельных видов риска. Риски рассматриваются, как один из видов опасности, связанный с политической, социальной и экономической деятельностью людей, реально осознаваемой, вероятно оценываемой, и для минимизации последствий которой имеются наличные ресурсы и возможности.

Они характеризуются вероятностью наступления во времени событий, ведущих к изменению равновесной устойчивости социально-экономических систем.

Основными методами оценки рисков уровня производственного потенциала показателей являются факторный анализ, метод сценариев, построение метод Монте-Карло. Каждый из методов имеет свои преимущества и недостатки, а также ограничения в применении.

Применение метода Монте-Карло позволяет провести моделирование итогового показателя оценки производственного потенциала на базе случайным образом смоделированных входных параметров, оценить устойчивость результатов предприятия к меняющимся условиям на основании полученных характеристик показателя. Такое моделирование может быть проведено для всех основных влияющих факторов. Далее, анализируя изменчивость результирующего показателя оценки, можно выбирать факторы, на которые необходимо обратить особое внимание [4]. Суть применения алгоритма состоит в построении через имитационные расчеты основных показателей при повторении большого числа экспериментальных расчетов [5]. По результатам такого моделирования можно определить частоту реализаций значений показателя, которые устраивают исследователя, и принять решение о степени влияния того или иного фактора на показатели производственного потенциала. Таким образом, с помощью метода Монте-Карло можно проверить устойчивость производственного потенциала к изменению различных факторов.

Реализация данного метода будет происходить при помощи функциональных возможностей высокоуровневого языка программирования python. На рисунке показана схема зависимостей показателей производственного потенциала от факторов.

Для анализа влияния рисков на оценку производственного потенциала предприятия АО «Татнефтепром-Зюзеевнефть», были взяты следующие показатели: объем добычи, численность, НДС, цена. Условия анализа были следующие:

- число испытаний 2000;
- предел изменения +/- 20%;
- отсутствие в итоговом результате ряда одинаковых УПП.

Полученные результаты были занесены в таблицу 2.

Таблица 2

Анализ влияния рисков на уровень производственного потенциала предприятия

Число испытаний	Объем добычи		Цена		Численность		НДС		Потенциал УПП
	уровень	%	уровень	%	уровень	%	уровень	%	
901	371,91	+1,991	-	-	-	-	-	-	0,684
2000	-	-	-	+/- 20	-	-	-	-	не изменяется
902	-	-	-	-	241	-1,951	-	-	0,683
1098	-	-	-	-	295	+19,92	-	-	0,687
2000	-	-	-	-	-	-	+/-	+/- 20	не изменяется
977	368,26	+0,992	19143,394	-8,352%	198	-19,292	+/-	+/- 20	0,683
70	294,29	-19,29	18300,253	-12,389	213	-12,926	+/-	+/- 20	0,625
40	433,93	+18,99	20243,095	-3,087	205	-16,53	+/-	+/- 20	0,708
1000	342,44	-6,09	22489,946	+7,669	285	+16,486	+/-	+/- 20	0,687
864	357,46	+1,97	20476,3	-1,971	-	-	-	-	0,687

Число испытанных	Объем добычи		Цена		Численность		НДПИ		Потенциал УПП
	уровень	%	уровень	%	уровень	%	уровень	%	
901	420,5	+15,32	24087,55	+15,31	-	-	-	-	0,683
4	291,93	-19,94	16722,939	-19,94	-	-	-	-	0,625
1115	413,94	+13,52	-	-	293	+19,664	-	-	0,687
848	363,7	-0,259	-	-	223	-9,619	-	-	0,683
37	424,3	+16,34	-	-	205	-16,458	-	-	0,708

Под влияние фактора объем добычи УПП принимает значение 0,684. При условиях увеличения объема добычи нефти на 1,991% и постоянности значения остальных факторов. Изменение УПП происходит на уровне добычи в 371,91 тыс. т. Под влияние фактора цены УПП не изменяет своего значения. При условиях увеличения или уменьшения цены на 20% и постоянности значения остальных факторов. Под влияние фактора численности УПП принимает значения 0,683 и 0,687. При условиях снижения численности на 1,952% и увеличения численности на 19,92%, а также при постоянности значений остальных факторов. Изменение УПП происходит на уровне добычи в 241 чел. Под влияние фактора НДПИ УПП не изменяет своего значения. При условиях увеличения или уменьшения НДПИ на 20% и постоянности значения остальных факторов.

Под влиянием фактора объема добычи и цены УПП принимает следующие значения:

- 0,683 (УПП принимает при увеличении объема добычи нефти и цены на 15,32%, а также при условиях постоянности значений остальных факторов;
- 0,687 (УПП принимает при снижении объема добычи нефти и цены на 1,971%, а также при условиях постоянности значений остальных факторов;
- 0,625 (УПП принимает при снижении объема добычи нефти и цены на 19,94%, а также при условиях постоянности значения остальных факторов;

Под влиянием фактора объема добычи и численности УПП принимает следующие значения:

- 0,687 (УПП принимает при увеличении объема добычи нефти и численности на 13,519% и 19,664% соответственно, а также при условиях постоянности значений остальных факторов;
- 0,683 (УПП принимает при снижении объема добычи нефти и численности на 0,259% и 9,619% соответственно, а также при условиях постоянности значений остальных факторов;
- 0,708 (УПП принимает при увеличении объема добычи нефти на 16,359% и снижении численности 16,458%, а также при условиях постоянности значений остальных факторов;

Под влиянием комплекса выше проанализированных факторов УПП принимает значения 0,687, 0,683, 0,708 и 0,625. При условиях изменения комплекса факторов на 20%.

Таким образом, построив модель Монте-Карло при помощи python и, проведя анализ влияния комплекса факторов, на уровень производственного потенциала ОА «Татнефтепром-Зюзевнефть» показал следующее:

- 1) наибольшее влияние, следовательно, наибольший риск изменения УПП оказывает фактор численности (при условиях постоянности значений остальных факторов). Влияние фактора оценивается как отрицательное, следовательно, уровень риска среди прочих факторов ранжируется как наибольший;

2) наименьшее влияние, следовательно, наименьший риск изменения УПП оказывают фактор НДС и цена (при условиях постоянности значений остальных факторов). Влияние факторов на итоговую оценку отсутствует, следовательно, уровень риска среди прочих факторов ранжируется как наименьший;

3) влияние фактора объем добычи на риск изменения УПП ранжируется как средний уровень;

4) под влиянием комплекса выше проанализированных факторов УПП может принять значение 0,708. При условиях достижение комплексом факторов следующего уровня значений:

- объем добычи (433,93 тыс. т);
- цена (20 243,095 тыс. руб.);
- численность (205 тыс. руб.);
- НДС (увеличение на 20%).

По проведенному анализу производственного потенциала предприятия видно, что ОА «Татнефтепром-Зюзеенефть» можно отнести в разряд со средним уровнем производственного потенциала. В ОА «Татнефтепром-Зюзеенефть» с целью повышения производственного потенциала реализуются мероприятия по воздействию на продуктивные пласты, которые, прежде всего, направлены на увеличение добычи нефти. В целом, реализация таких мероприятий приводит к повышению эффективности хозяйственной деятельности предприятия, увеличивая среднесуточный дебит скважин и, следовательно, увеличивая добычу жидкости и нефти.

### **Литература**

1. Горина А.А. Оценка производственного потенциала предприятия / А.А. Горина. – Национальный исследовательский Мордовский государственный университет им. Н.П. Огарева, 2016.

2. Ломова Э.Н. Теоретические аспекты производственного потенциала предприятия / Э.Н. Ломова, Н.Ю. Фомин // Вестник науки и образования. – 2018. – № 2.

3. Романов А.П. Управление экономическим потенциалом организации: учебное пособие / А.П. Романов, Г.Г. Серебренников, В.М. Безуглая и др. – Тамбов: Изд-во ФГБОУ ВПО «ТГТУ», 2019. – 88 с.

4. Цыренов Д.Ч. Оценка инвестиционного проекта методом Монте-Карло при наличии риска // Аллея науки. – 2018. – № 8.

5. Метод Монте-Карло на графических процессорах: учебное пособие / К.А. Некрасов, С.И. Поташников, А.С. Боярченко, А.Я. Купряжкин. – Екатеринбург: Изд-во Урал. ун-та, 2016. – 60 с.

## **РЕЗЕРВЫ РОСТА ПРОМЫШЛЕННОГО ПРОИЗВОДСТВА**

**Хазиахметова Гузель Азатовна,  
Мингалимова Лилия Сиреневна**

*Казанский (Приволжский) федеральный университет, Казань, Россия*

*Аннотация.* Статья посвящена проблеме, с которой сталкиваются многие функционирующие промышленные предприятия, а именно поиску резервов роста производства. В работе рассмотрены классификация резервов роста, принципы анализа, позволяющие их выявить.

*Ключевые слова:* резервы производства, промышленное производство, промышленность, повышение эффективности производства.

Большое значение в управлении производством имеет выявление резервов роста производства, своевременное устранение негативного влияния тех или иных

факторов и потерь. Это составляет одну из главных задач экономического анализа, позволяющего установить причины и последствия тех или иных отклонений от плана и норм, упущенных возможностей, и начать поиск пути их устранения. Ликвидация или снижение влияния негативных и усиление положительных факторов отражают способы повышения эффективности производства и позволяют предпринять воздействие на результаты его деятельности. В этом смысле причинно-факторный экономический анализ является одним из инструментов создания системы поиска резервов производства.

Под резервами понимаются неиспользованные и постоянно возникающие возможности роста и совершенствования производства, улучшения его конечных результатов (увеличения выпуска и реализации продукции, снижения ее себестоимости, роста прибыли). Резервы производства характеризуются разрывом между достигнутым состоянием использования ресурсов производства и возможно более полным их использованием за счет ликвидации потерь и нерациональных затрат, внедрения достижений науки и техники. Процесс образования резервов непрерывен, позволяет так оценить как более связан стадиях с научно-техническим большим прогрессом, учебник совершенствованием грамотной организации видов труда сборочных и управления.

Основополагающее значение для выявления резервов производства имеет их классификация по отношению к процессу производства, в соответствии с которым различают внешние (внезаводские) и внутренние (внутризаводские) резервы. Такое деление резервов помогает лучше организовать их поиск и оценить возможности, зависящие и не зависящие от предприятия.

К таким внешним (внезаводским) относятся учебник резервы, каждого формируемые учебник под связан воздействием помогает рыночных обеспечен условий: может народнохозяйственные, большое региональные, стадиям районные, внешним зависящие сторон от обеспеченности которым местным посвящена сырьем, упущений распределения условиях трудовых резервов и природных запасов ресурсов, полное климатических запасов и поясных подхода различий, участок кооперирования специфики и специализации внешним предприятий, мельник расположенных повысить данного каждого региона, резервов области, выделяют экономического такое района.

Большим затрат возможностями продукции в улучшении оценить снабжения действия обладают участок и сами случаи предприятия. Они выявления могут: выявление устранить многие недостатки более в организации выявление складского улучшения хозяйства, москва беспорядок москва в создании сравнениу складских резервов запасов, место создать различают должны связаны условия начать хранения потери дефицитных более материалов поиск и оборудования, резервов при резервов которых стадии стаи различают бы невозможны ресурсов случаи россия недостат, рыночных хищений рабочем и порчи резервы товарно-материальных поиск ценностей, – все когда это зависящие в руках выделяют предприятия, предметом это резервов его которым внутренние резервов резервы. Местами экономное их сосредоточения большим являются региона предприятия, объема цех, оценить производственный текущие участок, участок бригада, условиях рабочее данный место.

В обеспечен каждом продукции из этих труда подразделений стадиях выделяются выявления три обладают группы изделия резервов резервы в соответствии стадиях с тремя слова элементами средства производственного влияния процесса – улучшение могут использования слова основных условиях производственных связаны фондов иначе и оборудования (средств оценить труда), продукции материальных имеет ресурсов (предметом удельный труда) и москва самих грамотной трудовых просчеты ресурсов. Главным отражают показателем грамотной рациио-

нального звено использования связаны ресурсов позволяет производства позволяют является могут уменьшение изучение их доли, выявлении приходящейся целью на каждый действия рубль причины готовой улучшение продукции, готовой т.е. снижение улучшение ресурсоемкости выявления продукции данный и, соответственно, между рост образцов ресурсоотдачи.

По действия характеру первые действия улучшение все изделие резервы помогает производства образцов можно простой подразделить из-за на интенсивные условия и экстенсивные. Первые техники связаны слова с применением влияния прогрессивной любого техники, потерь совершенствованием стадиях технологии, изделие организации такое труда собой и управления, позволит вторые сиреневна выделяют специфики от увеличения внешним объема звена ресурсов.

Важную роль в выявлении и мобилизации резервов такое производства убыткам играет продукции их классификация полное по стадиям учебник жизненного практике цикла практике продукции: влияния исследование – проектирование – эксплуатация отражают готовой упустить продукции. До поиск сих полное пор причины большие объект средства любого и усилия подхода направлялись которых на выявление предметом резервов скрытые непосредственно упущений в процессе средства производства.

Недооценка стадиях резервов резервы на предпроизводственных системы стадиях причины приводит позволит к громадным продукции убыткам, изучение которые между предприятия подхода несут подхода из-за полное длительных связаны сроков ведущего разработки любого новых россия образцов, выявлении устаревающих, каждого не сойдя влияния с конвейера; времени из-за системы низкой резервов конкурентоспособности деталь предлагаемых посвящена проектно-конструкторских позволяет вариантов многие по сравнению устранить с зарубежными трудовыми аналогами; резервами из-за поиск необходимости предметом доделывать убыткам и переделывать деталь конструкцию анализа изделия труда уже упустить в процессе место производства иначе и эксплуатации; изделия из-за прибыли недостаточно изделий грамотной анализ оценки позволит эффективности сторон вариантов внешним изделий, системы запускаемых многие в серию. В убыткам итоге гузель просчеты обеспечен всех рыночных организаций, деталь производств хозяйства и служб, анализ работы целью которых данный предшествуют правило установившемуся локальное производству, локальное отражаются большое на его учебник эффективности деталь и определяют времени эффективность полное эксплуатации.

По случаи срокам отношению использования звено резервы изделий подразделяются трудовых на текущие стадии и перспективные. Текущие такое могут основном быть зависящие мобилизованы поиск в ближайшее слова время, более а для экономное мобилизации место перспективных деталь необходимы просчеты мероприятия, гузель которые ближайшее могут предметом быть просчеты осуществлены образцов в отдаленной подход перспективе (например, затрат реконструкция анализа предприятия, времени организация практике новых оценить производств). По порчи очевидности трудовых отражения готовой различают техники явные поиск и скрытые могут резервы. Явные грамотной связаны хозяйства с ликвидацией многие потерь образцов рабочего подхода времени, начать скрытые – со позволяют снижением скрытые трудоемкости выявления продукции. Приведенной основном классификацией трудовых не исчерпываются потери все убыткам признаки продукции группировки резервов резервов принцип производства. она является лишь слова систематизирует сторон подход продукции к их поиску [3, с.63-65].

Наиболее анализа полное позволяют представление резервов о резервах многие производства сборочных дает потери анализ фронт всех звено сторон резервы

производственно-хозяйственной выявлении деятельности могут предприятия, звена его из-за подразделений ведущего на всем рыночных протяжении анализа производственного данного цикла. Такой резервов анализ из-за опирается готовой на принципы рыночных поиска мельник резервов упустить производства, резервы далее место представлена сборочных характеристика отражают каждого изделий из них.

Принцип стадиях комплексности. Процесс каждого производства резервами представляет ресурсов собой каждого взаимосвязанный продукции комплекс изделия использования снижение ресурсов связаны производства гузель с целью каждого получения может определенных снижение результатов, убыткам поэтому резервы локальное запасов изучение наиболее использования локальное отдельные анализ видов отрасли ресурсов выпуска не всегда хозяйства позволяет повысить в полной причины мере может выявить прибыли резервы участок производства.

Одним главных из просчетов средств в практике учета работы помогает предприятий москва является учета недооценка улучшение комплексного принцип подхода. Поиск стадиям резервов, обладают как полное правило продукции ведется участок только обладают в основном простой производства, видов а вспомогательные иначе и обсуждающие времени производства данный большей анализа частью деталь остаются убыткам вне поиска возрастающих затрат потерь. Поиск резервы резервов труда должен выявлении осуществляться поиска комплексно рабочем во всех практике производственных анализа подразделениях. Только потеря изучение подход взаимосвязанного позволит комплекса объема показателей, многие факторов может и объектов деталь может каждого обеспечить данный необходимую резервов полноту изучение выявления помогает резервов россия производства.

Принцип большим коллективности. Поиск сравнению путей региона повышения скрытые эффективности резервов производства потерь может отношению быть подхода хорошо позволит организован влияния лишь могут в том обеспечен случае, иначе если звено он ведется выпуска не только каждого аналитиками, скрытые но и всем звена коллективом между предприятия. Лишь принцип при внешним участии условиях каждого выявления работника грамотной в движении анализа за экономное учета и бережливое различных использование мельник всех повысить ресурсов гузель на каждом сиреневна рабочем внешним месте, внешним за выявление сторон упущений, резервы потерь, резервов бесхозяйственности резервами может анализа быть связаны обеспечен повысить успех.

Принцип убыткам ведущего текущие звена. Суть позволит его образцов состоит готовой в том, объект что обладают в производственно-хозяйственной начинать деятельности стадии любого продукции участка резервов производства, условия при ближайшем изучении стадиях любого деталь показателя сравнению эффективности специфики производства специфики можно основном определить такое наиболее звена резервоемкий рыночных объект – средоточие поиск наибольшей позволит массы начать упущений, случаи потерь, ближайшем скрытых запасов возможностей, упустить слабое большое звено анализ производства. С остаются этой резервы целью различают пользуются стадиях принципом принцип приоритета высшее и выделяют рыночных объекты: выявление имеющие оценить наибольший резервов удельный анализ вес в главных затратах; выявление нерентабельные выделяют или фронт с низкой которым рентабельностью; изделие с более выделяют низкими, связаны чем выявление в среднем трудовых по отрасли, место темпами улучшение снижения такое затрат; такое не пользующиеся ранней спросом гузель изделия, рубль по которым является имеются поясных рекламации москва и претензии.

Принцип между приоритета могут позволяет выявлению сузить звено фронт учебник работ резервы и сосредоточить гузель усилия влияния на наиболее про-



счета эффективным основным с точки зрения стадиях резервов подхода участке.

Следует данный имеет прибыли в виду, позволяет что прибыли принцип снижение ведущего поиска звена рабочем должен локальное обязательно улучшение сочетаться москва с принципом внешним комплексности. Иначе, улучшение вытязивая учебник одно москва звено, внешним резервоемкое стадиях в данный высшее момент, простой можно позволит упустить высшее другое, выявления например, позволит вспомогательное региона и обслуживающие объект производство [2, с.123-125].

Принцип сиреневна оптимальной имеет детализации текущие заключается изделие в том, ведется что резервов схема ближайшее анализа правило выбирается стадии в зависимости отрасли от специфики убыткам предприятия, большое типа порчи производства. Для устранить массового, москва крупносерийного (среднесерийного) производства подхода последовательность резервы углубления грамотной анализа: могут изделие – узел (сборочная могут единица) – деталь – элемент связан детали. В стадиях условиях гудель серийного резервы и крупносерийного принцип производства связан выбираются отражения изделий-представители. Для удельный единичного данный производства сравнению схема анализ анализа: позволит предприятие – цех – участок – рабочее стадиях место – способ когда изготовления.

Принцип продукции ранней резервы диагностики главных состоит учета в предупреждении резервы нежелательных случаи отклонений, поиска которые объектов могут из-за появиться запасов в ходе остаются производственного затрат процесса. Ликвидация поиск этих является отклонений сборочных позволит стадиям повысить убыткам результативность различают производства.

Принцип однократности учета заключается в том, что при сводном подсчете резервов по любому анализируемому объекту необходимо устранить их повторный счет, особенно когда факторы взаимосвязаны (например, простой рабочих и оборудования, простой сборочных цехов по вине механических).

Принцип оптимальной последовательности анализа заключается в том, чтобы анализ продукции проводился не только и не столько на стадии производства, сколько на предпроектной стадии, на стадиях проектирования и подготовки к производству, где заключены большие резервы, нежели в процессе налаженного выпуска.

Принцип оптимального сочетания различных видов экономического анализа заключается в том, что поиск резервов производства можно начинать с оценки результатов финансово-хозяйственной деятельности, с внутризаводских и межзаводских сравнений. Это позволит определить явные упущения, отклонения, потери [1, с. 49-51].

Следование всем принципам анализа функционирования предприятия позволит выявить резервы, повысить эффективность использования ресурсов, а также финансовые результаты организации.

### Литература

1. *Бороненкова С.А.* Комплексный экономический анализ в управлении предприятием: учебное пособие / С.А. Бороненкова, М.В. Мельник. – М.: ИНФРА-М, 2021. – 352 с. – (Высшее образование: бакалавриат).
2. *Головнина Л.А.* Экономический анализ: учебник / Л.А. Головнина, О.А. Жигунова. – М.: КНОРУС, 2020. – 396 с.
3. *Савицкая Г.В.* Экономический анализ: учебник / Г.В. Савицкая. – 15-е изд., испр. и доп. – М.: ИНФРА-М, 2022. – 587 с. – (Высшее образование: бакалавриат).

# АНАЛИЗ РЫНОЧНОГО СОСТОЯНИЯ ОРЕНБУРГСКОГО ПУХОВЯЗАЛЬНОГО ПРОМЫСЛА: ВЫЯВЛЕНИЕ ПРИЧИН СНИЖЕНИЯ ОБЪЕМОВ СПРОСА В РОССИИ, ПУТИ РЕШЕНИЯ ПРОБЛЕМЫ

Халикова Айгиза Шатлановна

Казанский (Приволжский) федеральный университет, Казань, Россия

*Аннотация.* Вопреки популярности оренбургских пуховых изделий в настоящее время спрос на продукцию данной группы снижается. В статье посредством метода динамического анализа выявлены причины подобных тенденций и представлены модели поведения производителей, заинтересованных в повышении потребительского спроса на пуховую продукцию.

*Ключевые слова:* оренбургский пуховязальный промысел, пуховые изделия, народный промысел.

Пуховые изделия оренбургских мастериц получили широкую известность далеко за пределами России пуховый платок признан официальным брендом Оренбургской области. Вопреки популярности и известности спрос на пуховязальную продукцию имеет устойчивую тенденцию к снижению. Что же стало причиной отрицательной динамики? Как бороться с данной проблемой? На эти и другие вопросы постараемся дать ответ в этой статье.

Рассмотрим через историческую призму состояние пуховязального промысла с учетом временных рамок (с 1872 года до настоящего времени) [7, 8, 10, 12].

*Таблица 1*

Анализ состояния оренбургского пуховязального промысла

1872 год	-Московская Политехническая выставка стала первой серьезной возможностью заявить об оренбургском пуховом платке на всю страну; -мастерством пуховязания владели 300 человек.
1894 год	-мастерством пуховязания владели 4000 человек; -товарооборот составил 100 тысяч рублей.
1904 год	-число производителей увеличилось ровно в 5 раз; -товарооборот составил 498 тысяч рублей.
1930 год	-на территории Оренбургской области успешно вели деятельность 38 пуховых товариществ; -число мастериц, согласно архивным данным, составляло 11706 человек.
1993 год	-на Комбинате начались серьезные проблемы в связи с кризисом 90-х годов.
1995 год	-проблемы на Комбинате привели к банкротству и закрытию Пухового производства; -на протяжении более чем десяти лет минимальный спрос держался на иностранных туристах, перекупщиках, забиравших изделия за бесценок и редких обеспеченных гостей из столицы.
2009-настоящее время	-началось восстановление производства пуховых изделий под руководством двух производственных организаций – Фабрики оренбургских пуховых платков и компании «ОренбургШаль»; -организациям удалось объединить более 300 мастериц, вязальщиц и прядильщиц, очень многие из которых – ветераны того самого Комбината, лишившиеся работы после краха 1995 года; -на рынок активно хлынул контрафакт; люди начали получать некачественную продукцию от недобросовестных производителей; заметное сокращение объема спроса; -силы брошены на восстановление доброго имени бренда; -в нашей стране пуховые платки до сих пор пользуются меньшим спросом, нежели за рубежом [11]; активно развивается механизированный способ изготовления изделий.

В случае использования крупных ритейлеров имеет место заметное расширение географических границ рынка, иными словами наблюдается ориентация на крупный рынок, в связи с этим пуховые изделия обретают широкую популярность и сокращаются маркетинговые расходы, входящие в состав себестоимости изделия. В соответствии с данными аналитиков компании Wildberries – крупнейшего российского онлайн-ритейлера – 1 октября 2020 года (Международный день пожилых людей) наиболее высокая динамика спроса (востребованные подарки) в Ивановской области была отмечена на шали: их с 1 по 27 сентября заказали на 800% в штуках больше по сравнению с аналогичным периодом прошлого года [5].

Искусствовед, заведующая галереей «Оренбургский пуховый платок» И.В. Бушухина считает, что «в условиях современной рыночной экономики все более стала очевидной угроза утраты школы народных традиций оренбургского пуховязания» [14]. Причины таких тенденций искусствовед видит в недоступности информации в области ажурного вязания в журналах, интернете [1].

Видоизменять изделия, адаптируя их под современность, и привлекать тем самым внимание и к традиционной продукции

Мы неоднократно побывали в «Доме пуховой моды» Анны Советовой (2018г, 2021 г), и взяли ряд интервью у дизайнера. Из них мы узнали, что «изделия, в основе которых лежит пуховязальный промысел – это тренд сезона, а покрывать голову стало модно». Дизайнер отмечает, что «для того/ чтобы промысел пуховязания не погубил, ведь все хотят выбросить старое, привыкли к частым новинкам, распродажам, чтобы платок был востребован, нужно уметь связать, уметь продать. На платок смотрят уже по-другому, традиционная выставка платка уже скучна без показа». Анна Советова отмечает, что в своем творчестве она делает «то, что хотела бы и смогла бы носить сама здесь, сейчас, в наше время, используя то, что было сделано до нас в новом современном виде» [16].

Изменять технологию производства, реинтерпретировать изделия

Следующим респондентом стала заслуженный художника РФ, автор техники ажуроплетения, созданной на основе оренбургского пухового платка, Алла Александровна Васильченко [2-4]. В ходе интервью мы узнали от мастера о приемах реинновации, реинтерпретации и интерпретации, используемых ею при создании новой техники. Художник отметила: «Нужно погрузиться за рамки традиции, что и называется реинтерпретацией, чтобы заинтересовать покупателей чем-то новым и привлечь внимание к традиционному» [17]. Многие ведущие дизайнеры России начали создавать уникальные авторские изделия на основе Оренбургской паутинки [6]. Так, например, в коллекции модельера Валентина Юдашкина символ Оренбургской области предстал в виде платьев, юбок, блуз и топов. Реинтерпретацию мы увидели на выставке коллажей «Муза в шали» и «Дива в шали» Риммы Исмагиловой, на таких презентациях, как «Образы изменчивых фантазий», «Древние традиции с молодыми лицами», которая объединила два проекта: коллекцию оренбургских пуховых платков Оренбургского областного музея изобразительных искусств, олицетворяющих традиционное пуховязальное искусство, и проект дизайнера Анны Советовой.

Подводя итог, отметим, что современные дизайнерские проекты направлены на популяризацию народных промыслов, они могут развиваться параллельно с традиционной линией. Для сохранения традиционного оренбургского пуховязального промысла нужна целенаправленная работа и поддержка со стороны государства. Главный вывод, сделанный нами в результате исследования – современная трансформация пухового платка способствует популяризации традиционного пуховязального промысла при условии бережного отношения к пуховому платку.

Что можно сказать о будущем пуховязального промысла? Безусловно, оно есть. Интерес к пуховым изделиям на сегодняшний день продолжает уверенно

расти. Долгосрочный прогноз делать пока рано, однако мы надеемся, что сохранение и возрождение классических традиций и внедрение новых тенденций, при помощи современных технологий и коммуникаций, поспособствуют возвращению оренбургскому пуховому платку настоящей ценности.

\*цены приведены в соответствии с онлайн-каталогом фабрики пуховязальных изделий «Оренбургский пуховый платок» [9].

### Литература

1. *Бушухина И.В.* «Оренбургский пуховый платок» / И.В. Бушухина. – Оренбург: Димур, 2015. – 272 с.

2. *Васильченко А.А.* Искусство традиционного вязаного платка Южного Урала и Поволжья // Библиотека диссертаций. – URL: <http://www.dslib.net/muzee-vedenie/iskusstvo-tradicionnogo-vjazanogo-platka-povolzhja-i-juzhnogo-urala.html> (дата обращения: 20.09.2016).

3. *Васильченко А.А.* История техники вязания (к вопросу о возникновении ажурного пуховязания на Южном Урале) // А.А. Васильченко. – Вестник Оренбургского государственного университета. – 2015. – № 5. – С. 4–10.

4. *Васильченко А.А.* Трансформация Оренбургского ажурного платка в арт-объект – декоративное панно // А.А. Васильченко. – Вестник Оренбургского государственного университета. – 2011. – № 9. – С. 82–87.

5. Взлеты и падения пуховязального промысла. – URL: <https://dzen.ru/media/id/5f33ab42e3b4966301eea9a2/vzlety-i-padeniia-puhoviazalnogo-promysla-xix-vek-nashi-dni-6194e390ba7ab80e1899e4b4> (дата обращения: 10.09.2022).

6. *Волкова П.С.* Реинтерпретация художественного текста (на материале искусства XX века) // П.С. Волкова. – 2009. – URL: <https://www.dissercat.com/content/reinterpretatsiya-khudozhestvennogo-teksta-na-materiale-iskusstva-khkh-veka/read> (дата обращения: 21.10.2019).

7. *Давыдова С.А.* Производство пуховых платков в Оренбургском крае // Исследования по кустарной промышленности в России. – СПб., 1911. – Т. 9. – С. 64.

8. Оренбургский пуховый платок: исчезновение легенды. – URL: <https://56orb.ru/news/2019-10-13/orenburgskiy-puhovyy-platok-ischeznoenie-legendy-1746947> (дата обращения: 16.10.2022).

9. Официальный интернет-магазин Фабрики Оренбургских пуховых платков. – URL: [https://www.orenshal.ru/catalog/platki\\_azhurnye/](https://www.orenshal.ru/catalog/platki_azhurnye/) (дата обращения: 02.11.2022).

10. Перспективы развития пуховязального промысла. – URL: <https://www.orenburghal.ru/articles/pukhovyazalnuy-promysel-tendentsii-i-perspektivy-r/> (дата обращения: 16.10.2022).

11. Продажа (экспорт) пуховых платков. – URL: <https://exportv.ru/vivoz/puhovye-platki-na-export> (дата обращения: 16.10.2022).

12. Производство платков в Оренбурге. – URL: <https://www.openbusiness.ru/biz/business/proizvodstvo-platkov/> (дата обращения: 15.09.2022).

#### Список респондентов

13. Макаева Сазид Гинятовна, потомственная профессиональная пуховязальщица, герой социалистического труда (моя прабабушка) (2017–2022 гг.).

14. Бушухина Ирина Владимировна, член общероссийской ассоциации искусствоведов, заведующий отделом «Галерея “Оренбургский пуховый платок”» Оренбургского областного музея изобразительных искусств (2017, 2021, 2022 гг.).

15. Осотина Маргарита Николаевна, преподаватель отделения специальности «Декоративно-прикладное искусство и народные промыслы» ГБПОУ «Оренбургский областной художественный колледж» (2017 г.).

16. Советова Анна Ивановна, дизайнер, автор уникальных работ на основе оренбургского пухового платка (2018, 2021, 2022 гг.).

17. Васильченко Алла Александровна, кандидат искусствоведения, член Союза художников России, заслуженный художник России, доцент кафедры «Дизайн» ОГУ, автор техники ажуроплетения на основе оренбургского пухового платка (2019, 2021 гг.).

**СЕКЦИЯ**  
**«НОВЫЕ ТRENДЫ РАЗВИТИЯ ЭКОНОМИЧЕСКОЙ НАУКИ:**  
**ПРОГНОЗЫ И РЕАЛИИ»**

**АНАЛИЗ ОПРЕДЕЛЕНИЙ И УТОЧНЕНИЕ ПОНЯТИЯ**  
**ЦИФРОВОЙ ЭКОНОМИКИ**

**Алсанед Гена,**  
**Исмагилов Ильяс Идрисович**

*Казанский (Приволжский) федеральный университет, Казань, Россия*

*Аннотация.* В настоящее время в мировой экономике наблюдается интенсивное развитие цифровой экономики. Цифровая экономика является одним из важных факторов повышения конкурентоспособности и благополучия страны. Наличие различных интерпретаций цифровой экономики полезно при исследовании сущности, значимых составляющих элементов, включенных в определение. В статье выявлены общие ключевые элементы для подходов различных зарубежных и российских ученых в определениях цифровой экономики. Дано авторское определение понятия цифровой экономики.

*Ключевые слова:* цифровая трансформация, цифровая экономика, информационно-коммуникационные технологии, цифровые технологии.

Современный этап развития мировой экономики характеризуется ее масштабной цифровой трансформацией. Одним из ведущих направлений этого процесса является развитие и становление цифровой экономики. На этой базе наблюдается переход к новому качественному состоянию как мировой экономики, так и национальных экономик. Основными факторами экономического роста становятся технологии и знания. Прогнозируется, что конкурентоспособность национальных экономики и благополучие стран во многом будет определяться уровнем развития цифровой экономики.

Следует отметить, что к настоящему времени предложено достаточно большой спектр определений термина «цифровая экономика», различающихся ключевыми элементами и толкованием сути процессов, происходящих в современной экономике. В сущности, на сегодня имеем размытое понятие, без четкого однозначного определения.

Большинство исследователей считает, что термин «цифровая экономика» (digital economy) был введен в 1995 году американским информатиком Николасом Негропonte. Им была сформулирована концепция электронной (цифровой) экономики [1]. Однако по мнению некоторых ученых, термин «цифровая экономика» впервые широко использовал Дон Тапскотт в своей книге 1994 года [2]. В его работе не дано точного определения цифровой экономики, а использовано понятие «эпоха сетевого интеллекта». В это понятие им вложено следующая суть, которая заключается «не только в сетевых технологиях, а во взаимодействии людей посредством сетевых технологий», которые «объединяют интеллект, знания и творчество для совершения прорыва в создании общественного капитала и благополучия» [3].

В Стратегии развития информационного общества в Российской Федерации на период 2017-2030 г. содержится следующее определение цифровой экономики. Под ним следует понимать «хозяйственную деятельность, в которой ключевым фактором производства являются данные в цифровом виде, обработка больших объемов и использование результатов анализа которых по сравнению с традицион-

ными формами хозяйствования позволяют существенно повысить эффективность различных видов производства, технологий, оборудования, хранения, продажи, доставки товаров и услуг» [4].

Приведем ряд определений, предложенных российскими учеными:

– «цифровая экономика – это результат преобразующего воздействия новых глобальных информационных и коммуникационных технологий, которые влияют на все сектора экономики и социальную деятельность» [5];

– «цифровая экономика – результат преобразования новых технологий общего назначения в информационной и коммуникационной областях» [6]

– «цифровая экономика – это результат процесса инновационного развития экономики, для которого характерно активное использование компьютерных технологий во всех сферах деятельности» [7].

В работе [8] приведено большое количество определений термина цифровая экономика в трактовках зарубежных ученых. В работе [4] представлена эволюция подходов к определению цифровой экономики среди отечественных ученых. С целью обобщения ключевых элементов определений «цифровой экономики» определим частоту их встречаемости в определениях, данных в работах [8, 4]. Нами были проанализированы 32 определения термина, из которых 19 были предложены зарубежными исследователями, а 13 отечественными. Полученные данные по элементам с частотой встречаемости не меньше четырех представлены таблице 1.

*Таблица 1*

Частота встречаемости ключевых элементов в определениях цифровой экономики

Ключевые элементы	Частота встречаемости
Цифровые технологии	13
Интернет	9
Информационные и коммуникационные технологии	5
Электронная торговля	4

Результаты проведенного анализа показали, что наиболее ключевыми элементами, которые оперируют учёные в определениях цифровой экономики, являются цифровые технологии, интернет, информационные и коммуникационные технологии, электронная торговля, всемирная сеть и хозяйственная деятельность. Ключевые элементы являются неоднородными, что указывает на отсутствие устойчивого понятийного аппарата при исследованиях цифровой экономики. Аналогичные выводы сформулированы ранее в ряде работ, например, в [9].

Проведенный анализ определений цифровой экономики позволяет представить следующее определение, сформулированное нами: цифровая экономика – это результат знание-ориентированного развития экономики на базе цифровых технологий и высокоуровневых услуг сетевых инфраструктур, ориентированная на повышение уровня ее устойчивого инклюзивного роста с целью повышения благосостояния общества.

Отметим, что в определении указано направленность развития цифровой экономики на инклюзивный устойчивый экономический рост, концепция которого в последнее время становится популярной. Согласно ее положениям, экономический рост сильно связан с решением широкого круга социальных проблем, направленных в том числе на более справедливое распределение созданных в обществе доходов при особом внимании к беднейшим слоям населения [10]. На наш взгляд, именно на такой экономический рост ориентировано развитие цифровой экономики.

Анализ теоретических положений показал, цифровая экономика является частью экономической деятельности, основанной на техническом прогрессе, где цифровые технологии и высокоуровневые услуги сетевых инфраструктур способствуют сотрудничеству во всех сферах экономики с целью повышения благосостояния общества.

### Литература

1. *Negroponte N. Being Digital / N. Negroponte.* – NY: Knopf, 1995. – 256 p.
2. *Don Tapscott. The Digital Economy. Promise and Peril In The Age of Networked Intelligence.* – McGraw – Hill Companies Incorporated, 1994. – 368 p.
3. *Kling R. IT and Organizational Change in Digital Economies / R. Kling, R. Lamb // Understanding the Digital Economy. Data, Tools, And Research / ed. by E. Brynjolfsson, V. Kahin.* – Cambridge: MIT Press, 2000. – P. 295–324.
4. *Хашиева А.М.* Анализ эволюции подходов к определению понятия и сущности цифровой экономики / А.М. Хашиева // Теоретическая экономика. – 2020. – № 7(67). – С. 32–41.
5. *Сударушкина И.В.* Цифровая экономика / И.В. Сударушкина, Н.А. Стефанова // АНИ: экономика и управление. – 2017. – Вып. 6. – № 1. – С. 182–184.
6. *Гордеева В.Е.* Цифровая экономика: теории и концепции / В.Е. Гордеева, А.В. Волошин, О.В. Рубан // Торговля, сервис, индустрия питания. – 2022. – № 2(3). – С. 248–259.
7. *Бутенко Е.Д.* Определение цифровой экономики. Мнения, взгляды, оценки // Вестник Северо-Кавказского федерального университета. – 2020. – № 3. – С. 209–223.
8. *Бухт Р.* Определение, концепция и измерение цифровой экономики / Р. Бухт, Р. Хикс // Вестник международных организаций. – 2018. – Т. 13. – № 2. – С. 143–172.
9. *Ячменева В.М.* Сравнительный анализ инновационной и цифровой экономики: понятия, оценка, показатели // Научный вестник: финансы, банки, инвестиции. – 2020. – № 2. – С. 154–168.
10. *Пахомова Н.В.* Инклюзивный устойчивый рост: приоритеты, индикаторы, Международный опыт, потенциал согласования с моделью индустриализации / Н.В. Пахомова, К.К. Рихтер, Г.Б. Малышков // Проблемы современной экономики. – 2014. – № 3(51). – С. 15–24.

## КИТАЙСКАЯ ИННОВАЦИОННАЯ СИСТЕМА В КОНТЕКСТЕ ИНСТИТУЦИОНАЛЬНОЙ ЭКОНОМИКИ

**Барунова Анастасия Александровна,  
Демахина Олеся Владимировна**

*Южный федеральный университет, Ростов-на-Дону, Россия*

*Аннотация.* Многие современные ученые-экономисты в своих трудах опираются на институциональную экономику при исследовании различных аспектов науки. Трендовым и набирающим популярность течением является такое направление, как нарративная экономика, изучающая истории, содержащие яркий опыт. Благодаря появившемуся инструментарию представляется возможным усовершенствовать анализ национальных инновационных систем. Изучению РИС способствует и ознакомление с опытом стран, достигших определенного прогресса в данной области. Примером может служить китайская инновационная система, рассматриваемая в рамках данной работы.



*Ключевые слова:* институциональная экономика, нарративная экономика, инновационное развитие, национальная инновационная система, китайская национальная инновационная система, экономика Китая.

Национальная инновационная система России уже долгое время находится на «среднем уровне развития», что подкрепляется общественным дискурсом, сформировавшемся определённым образом благодаря историческому фактору [1, с. 465-466]. Государственные планы на разработку инновации, специфика советской экономики в целом прочно закрепились в определении российской инноватики и находят своё отражение в несоответствии интересов «вузов и отечественного бизнес сообщества», иными словами закрытости системы, препятствиях к выстраиванию рыночной экономики страны, отсутствию должной «рефлексии» экономической и социальной сфер относительно «информационного шума», связанного с созданием инноваций и других реалий нынешнего времени [2, с. 97-99]. Для того, чтобы поднять РИС на уровень выше, нужно преобразовывать её, не только ссылаясь на опыт прошлых лет, но и обращаясь к исследованиям НИС других стран. На сегодняшний день по многим аспектам наиболее существенным примером для России во многих областях, включая и инноватику, является Китайская Народная Республика, которой посвящена данная работа.

В рамках новой институциональной экономической теории представляется возможным провести наиболее обширный и точный анализ состояния китайской инновационной системы. Рассмотрение институтов как одной из переменных экономической координации, их сущности и начал позволяет выявить и структурировать повторяющиеся взаимодействия между людьми и даже составить релевантные прогнозы.

Институциональная экономика в самых различных областях науки изучается уже более ста лет, однако период наибольшего развития пришёлся на вторую половину XX века в пределах именно экономической теории. Популяризации исследования институтов способствовали такие исследователи, как Р. Коуз, Дж. Бьюкенен, Д. Норт, Э. Остром, О. Уильямсон, а также известные в современной экономической науке Г. Саймон, Д. Канеман, Р. Шиллер, Дж. Акерлоф, Дж. Стиглиц.

Определение институтов дают довольно большое множество экономистов разных периодов развития данного направления, по причине чего ниже будут представлены несколько трактовок для лучшего понимания и более целостного восприятия этого термина.

Т. Веблен определяет институты как распространенный образ мысли в том, что касается отдельных отношений между обществом и личностью и отдельных выполняемых ими функций; и систему жизни общества, которая складывается из совокупности действующих в определенное время или в любой момент развития какого угодно общества, может с психологической стороны быть охарактеризована в общих чертах как преобладающая духовная позиция или распространенное представление об образе жизни в обществе [3, с. 201–202].

По Дж. Коммонсу, основоположнику институционализма, институт – это коллективное действие, тесно связанное с государством и его правовыми институтами, по контролю, освобождению и расширению индивидуального действия. Следует отметить, что в подобном контексте акцент с «невидимой руки» рынка смещается к «видимой руке» регулирования, что связано с созданием и функционированием действующих правил [4, р. 652].

Д. Норт, в свою очередь, как неинституционалист приводит наиболее распространенную ныне формулировку институтов, понимая под ними правила и механизмы, обеспечивающие их выполнение, а также нормы поведения, которые структурируют повторяющиеся взаимодействия между людьми [5, с. 73].

В качестве направления, во многом опирающимся на общественные связи при изучении экономического поведения людей, институциональная экономика в значительной степени затрагивает социальную среду и её влияние на находящегося в ней человека. Поэтому возникшая несколько десятилетий назад тенденция универсализации нарративов в общественных науках, обозначенная М. Крейсвортом как «нарративный переворот», нашла отражение также и в экономике. Нарративы – истории, применяющиеся людьми для придания смысла их опыту и характеризующиеся наличием рассказчика, причинно-следственных цепочек (событие и действие) и сюжета – участвуют в «структурировании социальных взаимодействий» [6, р. 137-138]. Они помогают лучшим образом понять правила, нормы и социальные институты определённого общества. Нарративная экономика в целом является междисциплинарной наукой, которая включает в себя как экономический анализ, так и некоторые вопросы лингвистики, когнитивной науки, философии, социологии. Нарративный анализ экономики позволяет рассмотреть те социальные нормы и ситуации, в которых не эффективен или вовсе бесполезен количественный метод.

Нарративы побуждают акторов обозначать свою позицию по отношению к происходящим событиям и вырабатывать паттерны и протомодели, понимание которых наилучшим образом раскрывает структуру рассматриваемого феномена.

Так, паттерны поведения – определённые модели поведения инновационной системы, которые можно выявить благодаря нарративной экономике. Для индивидов поведенческие паттерны – это обычные образцы поведения, основанные на привычках, разделяемых в обществе, писанных и неформальных правилах, а также социальных ценностях [7, р. 153]. Таким образом, нарративная экономика позволяет выявить типичное поведение акторов и на его основе предугадать их дальнейшее поведение в различных ситуациях.

Также следует упомянуть и такое явление, как протомодели, раскрывающие многочисленные и неоднородные экономические ситуации, происходящие в мире. Каждый человек по средством своего круга общения, социальных сетей и общей мировой повестки ежедневно пропускает через свой мозг множество идей, нарративов и протомоделей, которые формируют его мышление и паттерны поведения.

По вышеперечисленным причинам становится понятным, что наиболее актуальным, оптимальным и прогрессивным способом для проводимого исследования видится именно нарративная экономика.

Наиболее полное представление китайской инновационной системы не может быть комплексным без точного понимания о том, что такое НИС, каков её основной смысл и как она связана с институтами и нарративами.

Само понятие «национальной инновационной системы» в экономической науке современности появилось в конце 80-х годов 20 века. Его основы были заложены в трудах таких экономистов, как Б. Лундваль, К. Фримен и Р. Нельсон. Данный концепт заключается в том, что национальная инновационная экономика является подходом к изучению науки и технологий через призму взаимодействия некоторых акторов – государства, бизнеса и научной сферы, для эффективного инновационного процесса. Способствуют развитию НИС, её совершенствованию в долгосрочной перспективе «новые решения» (технологии, продукты, социальные практики и все активно внедряемые в общество процессы), а также многообразие участников создания, распространения и использования инноваций в целом [8, с. 574].

В авторитетных источниках понятие НИС трактуется как научная система, основной целью которой является создание инноваций, затрагивающих такие крупные секторы, как «правительство, сфера образования и промышленность, внешняя среда». Главная роль здесь отводится взаимосвязям между элементами более крупной системы, включающей вышеперечисленные сферы, которые являются основой эффективности НИС [9, с. 38].

В статье современных исследователей рассматриваемого направления национальная инновационная система – это совокупность взаимосвязанных организаций и институтов, которые относятся к инновационной деятельности. Организации здесь являются регуляторами и акторами инноватики, а институты – её «нормами, правилами и механизмами принуждения» [2, с. 95].

Согласно О. Голиченко НИС – это совокупность национальных общественных, государственных и частных организаций и механизмов их взаимодействия, внутри которых осуществляется создание, хранение, распространение и использование новых знаний и технологий [10, с. 42].

РИС, как было указано ранее, уже долгое время находится на одной ступени своего развития по причине крайне низкого спроса на инновации, который, в свою очередь, формируется посредством трёх элементов – предпринимательской инициативой, стабильностью в политике и экономике и возрастающей отдачей. Лишь существование всех трёх составляющих сделает возможным развитие отечественной инновационной системы. Именно этот аспект необходимо пересмотреть в действующем механизме РИС, и в этом национальной системе России следует обратиться к опыту национальной системы Китайской Народной Республики.

В данной работе мы рассмотрим НИС Китая для того, чтобы понять, что является движущей силой в превосходстве инновационной системы настоящего государства. Для более полного погружения в тематику исследуемого объекта стоит учесть исторические аспекты, повлиявшие на становление сегодняшнего могущества страны.

Китай всегда был многоликим и неоднородным: ныне живущие жители представляют собой выходцев из семей ремесленников, торговцев, монахов, ученых и самих императорских династий; чрезвычайное богатство всегда было неподалеку от безнадёжной бедности, а забастовки рабочих не приводили ни к каким результатам, кроме подавления толпы, однако даже правители минувших тысячелетий сеяли в головах народа идею о том, что коррупция и чрезмерный разрыв в материальном состоянии приведут к разрушению династии [11, с. 191-218].

Настоящая концепция нашла отражение в созданной в начале 20 века Коммунистической Партии Китая, которая является правящей и на сегодняшний день. Партия прошла долгий и тернистый путь становления и принятия народом: протофашисты убивали людей, предполагаемо положительно настроенных к идеям коммунистов; представителям и приверженцам КПК приходилось отступать в Великом походе; но безработица, гиперинфляция и множество накопленных проблем способствовали завоеванию коммунистической партией поддержки народа. С тех пор принято говорить о периоде «после освобождения», когда начинается постепенный подъем всех сфер общественной жизни и их институтов, в частности образования, здравоохранения, технологического производства, искусства и множества других [11, с. 219-228].

В пятидесятых годах прошлого века было проведено первое пятилетнее планирование, с тех пор на национальных съездах КПК председатели выступают с докладами о текущей ситуации в стране, проделанной работе и ее результатах, намеченных планах и целях. Такие выступления преподносят информацию о внешней и внутренней обстановке, мотивируют граждан на плодотворную деятельность, укрепляют веру в себя, свою нацию и Родину.

Так, и в текущем году состоялся 20 съезд КПК, на котором нынешний председатель КНР, генеральный секретарь партии Си Цзиньпин произнес речь, зафиксированную в докладе. Во время выступления были упомянуты следующие положения:

– Китай добился процветания – давнейшей мечты нации, благодаря своему упорному труду; достиг роста экономической мощи;

- производственный сектор стал одним из самых крупнейших;
- фундаментальных исследований и разработок инноваций с каждым днем все больше и больше;
- социальная помощь населению только набирает обороты, ориентированность на людей стоит на первом месте;
- партия занимается самореформированием, за счет которого государство может избежать резких взлетов и падений [12].

Сложная и многогранная история такого порядка говорит о том, что Китай выступает примером государства, прошедшего невероятный путь к созданию передовой и прогрессивной державы, лидирующей на мировой арене. На данном этапе исследования представляется возможным проанализировать Китайскую инновационную систему, а также затрагивающие ее аспекты.

В целях рассмотрения КИС в контексте институциональной, а точнее нарративной экономики, нами был проведен анализ более 600 нарративов, посвященных китайским акторам, китайской экономике и инновационной системе, а также механизмам взаимодействия институтов и различных отраслей. Отобрав наиболее релевантные «истории», разделив их на полноценные повествования и народные поговорки, выделив ключевые слова, мы смогли выявить некоторые заключения:

- существует принцип «двойной циркуляции», состоящий в совмещении внутреннего спроса и экспорта, при количественном стимулировании внутреннего рынка;

- созданы все условия для развития инноватики в стране: строятся новые и высокотехнологичные лаборатории с новейшим оборудованием; ученым и исследователям оказывают поддержку в виде грантов, множества интересных образовательных и научных программ, проводится определенная политика в области налогообложения, а именно вводится льготный режим корпоративного налога для компаний и центров, занимающихся высокими технологиями и инновациями; отмечается высокий уровень явления «обратной утечки мозгов», наглядно отображающий желание студентов и молодых работников, уехавших за границу за опытом и знаниями, вернуться на Родину и развивать ее с помощью накопленных компетенций;

- невероятно важным в состоянии КИС выступает и то, что основные акторы в лице бизнеса, науки и государства активно и стабильно взаимодействуют между собой, что приводит к созданию особенно благоприятной атмосферы для развития тех или иных областей;

- низовые идеи и инновации рассматриваются и в действительности могут быть приняты, что приводит к народному доверию по отношению к государству и партии, их постановлениям, решениям и планам, они не вызывают большого количества недовольства и опасений;

- интересным является и то, что патентная система работает, активно используется и развивается в Китае, что во многом вызвано крупными вложениями в научную сферу средств из государственного бюджета.

Также стоит рассмотреть обнаруженные нами в ходе исследования китайские поговорки и пословицы, которые представляют из себя краткие нарративы, объясняющие различные паттерны поведения и убеждения акторов. С помощью поговорок и анекдотов в народе зарождаются определенные идеи, которые потом в силу происходящих на той или иной территории событий, закрепляются в обществе в виде традиций и обыденной реакции на всевозможные изменения. Приведенные далее изречения и народные пословицы, наиболее точно отображают вышеупомянутые идеи.

«Вывесив баранью голову, продавать мясо собаки». Данная поговорка повествует о том, что люди зачастую пытаются выставить свой товар в лучшем свете, выдавая его за то, чем он не является. Так, некоторое время назад отношение

к товарам, произведенным в Китае, было скептическое, покупатели сталкивались с несоответствием заявленного и фактического, однако сейчас таких проблем становится все меньше, а продукция укрепилась на рынках.

«Ущербное становится совершенным, кривое – прямым, пустое – наполненным, ветхое сменяется новым». В изречении заложена идея о том, что стремление получить многое ведёт к заблуждениям. Для экономики Китая характерно ставить цели и планы, которые соответствуют уровню их возможностей, а потому большинство поставленных задач постепенно и в полной мере выполняется.

«Метровый лёд не в один день образуется». Пословица содержит в себе мысль о важности постепенного и поэтапного развития в осуществлении любых дел. На выстраивание и отладку инновационной системы КНР ушло очень много времени и человеческих ресурсов, но только лишь тогда механизм смог набрать обороты и выйти на тот уровень, на котором находится в настоящее время.

Полученные из нарративов умозаключения характеризуют китайскую инновационную систему, как оплот стабильности и здравого отношения к людям и их работе. Такую НИС можно назвать прогрессивной, постепенно, последовательно и как нельзя лучше двигающейся в своем развитии. Лучшим доказательством и доводом о выявленных заключения служат примеры инновационных достижений, о которых будет упомянуто далее.

Многие люди пользуются китайскими торговыми сервисами и сайтами, такими как веб-порталы известной по всему миру компании Alibaba Group, однако мало кто задумывается по какой причине продаваемая на площадке различного рода продукция порой имеет цену равную её себестоимости, а то и ниже. В действительности данный феномен связан с построенными в Китае высокоскоростными железными дорогами и автомагистралями, позволяющими значительно ускорять как пассажирские перевозки, так и транзит товаров. Несмотря на то, что проектирование, сооружение и налаживание такого механизма обошлось государству в невероятные затраты, которые не окупают себя, правительство вложило в проект, потому что он, очевидно, перестанет быть убыточным за счёт развития связей между регионами.

Другой иллюстрацией использования инноваций и технологий в реальной жизни служит применение искусственного интеллекта в медицинской сфере. Китайские учёные смогли принять на вооружение данное новшество, с помощью которого горизонт врачебных возможностей значительно расширился. Так, теперь с ИИ представляется возможным выявлять инфаркт миокарда, прогнозировать ухудшение состояние пациентов с рядом заболеваний. Также в медицине используются роботы при проведении разнообразных операций, при которых сам хирург работает удаленно. Нельзя не упомянуть и активно развивающуюся область квантовых коммуникаций или использование технологии 5G [13, p. 58].

Таким образом, приведенные выше примеры наглядно иллюстрируют достижения КИС, а потому являются релевантными в рамках последовательного анализа предмета нашего исследования. Стоит отметить, что указанные случаи составляют лишь малую часть в бесперерывно развивающейся структуре.

В заключении проделанной работы хотелось бы сделать некоторые выводы. Китайская инновационная система, действительно, является одной из самых выделяющихся и выдающихся во всем мировом пространстве. Республика прошла длительный и исполненный трудностей путь для достижения тех преимуществ и заслуг, которыми она обладает на сегодняшний день. Для того, чтобы использовать опыт Китая, необходимо осознать на каких «трех китах» должна стоять любая национальная инновационная система, чтобы исправно функционировать, а также понять, что резкие и беспорядочные нововведения не могут помочь неработающей системе, потому, цитируя классический исторический памятник китайской культуры «Дао дэ цзин»: «Путешествие в 1000 ли начинается с одного шага» [14],

фундамент не может быть неустойчивым, выдвигаемые идеи должны быть логически стройными, а путь – систематическим и выверенным процессом.

### Литература

1. *Курышева А.А.* Отражение идеи об инновационном развитии российской экономики в общественном дискурсе / А.А. Курышева, М.А. Покусаенко, В.В. Вольчик // *AlterEconomics*. – 2022. – № 19(3). – С. 464–482. URL: <https://doi.org/10.31063/AlterEconomics/2022.19-3.4>.
2. *Ширяев И.М.* Нарративный институциональный анализ и российская инновационная система / И.М. Ширяев, А.А. Курышева, В.В. Вольчик // *Journal of Institutional Studies*. – 2021. – № 13(3). – С. 81–101.
3. *Веблен Т.* Теория праздного класса / Т. Веблен. – М., 1984. – С. 201–202.
4. *Commons J.R.* *Institutional Economics* // *American Economic Review*. – 1931. – № 21. – Р. 648–657.
5. *Норт Д.* Институты и экономический рост: историческое введение // *THESIS: теория и история экономических и социальных институтов и систем*. – 1993. – № 2. – Р. 69–91.
6. *Greif A.* *Institutions and the Path to the Modern Economy*. – Cambridge: Cambridge University Press, 2006.
7. *Volchik V.V.* *Narrative and Institutional Economics*. In *Journal of Institutional Studies*. – 2017. – Vol. 9. – Issue 4. – P. 132–143. – URL: <https://doi.org/10.17835/2076-6297.2017.9.4.132-143>.
8. *Maslyukova E.V.* (25 С.Е.). *Narratives, Ideas and Institutions* / E.V. Maslyukova, V.V. Volchik. – URL: <https://doi.org/10.23683/2073-6606-2018-16-2-150-168>.
9. *Вольчик В.В.* Нарративная экономика и качественные исследования российской инновационной системы / В.В. Вольчик, А.И. Маскаев // *Журнал экономической теории*. – 2021. – Т. 18. – № 4. – С. 570–583.
10. *Годэн Б.* Концептуальные основы научной, технологической и инновационной политики // *Форсайт*. – 2010. – Т. 4. – № 2. – С. 34–43.
11. *Голыченко О.Г.* Национальная инновационная система: от концепции к методологии исследования // *Вопросы экономики*. – 2014. – № 7. – С. 35–50.
12. *Джейвин Л.* Наикратчайшая история Китая: от древних династий к современной супердержаве / Л. Джейвин; пер. с англ. О.Г. Постниковой. – М.: КоЛибри, Азбука-Аттикус, 2022. – 320 с.
13. Новостной ресурс «Russian.News.Cn». – URL: <https://russian.news.cn/20221025/b32a2a0cff064246838b0999eeedeaba/c.html> (дата обращения: 01.11.2022).
14. *Appelbaum R.P.* *Innovation in China: Challenging the Global Science and Technology System* / R.P. Appelbaum, Cong Cao, Xueying Han et al. – Medford: John Wiley & Sons, 2018. – 200 p.
15. Новостной ресурс «Медитация.РФ». – URL: <https://медитация.рф/библиотека/1829-лао-цзы-дао-дэ-цзин-вариант-перевода> (дата обращения: 03.11.2022).

## ПЕРСПЕКТИВЫ РАЗВИТИЯ ЛЕГКОЙ ПРОМЫШЛЕННОСТИ РЕСПУБЛИКИ ТАТАРСТАН

**Вильданова Айгуль Маратовна,  
Рудалева Ирина Анатольевна**

*Казанский (Приволжский) федеральный университет, Казань, Россия*

*Аннотация.* В данной статье определены общие проблемы лёгкой промышленности, заключающиеся в большой зависимости от импорта сырья, продукции,

оборудования, а также в малых объемах производства и низком уровне финансирования. При этом в текущей внешнеэкономической ситуации возникает потенциал роста отрасли, так как открываются новые возможности для развития легкой промышленности в Республике Татарстан. Регион обладает инновационными ресурсами, имеется поддержка со стороны руководства республики, имеются свободные рыночные ниши. В совокупности данные факторы могут позволить обеспечить развитие отрасли легкой промышленности при условии ускоренной адаптации со стороны производителей.

*Ключевые слова:* легкая промышленность, структура отрасли, государственная поддержка, инвестиции, ресурсообеспеченность.

Необходимость формирования условий для развития легкой промышленности в Республике Татарстан обусловлена кризисами, обостряющими проблемы отрасли. Также Татарстан обладает всем спектром необходимых ресурсов, что делает его наиболее удобной площадкой для реализации наметившихся перспектив. Лёгкая промышленность – это отрасль, занимающаяся производством товаров повседневного спроса с применением различного вида сырья.

В настоящее время данная отрасль экономики сталкивается с рядом проблем [5]:

- малые объемы производства. В первую очередь, это связано с высокой стоимостью факторов производства, что приводит к повышению доли импорта;

- низкая техническая оснащённость и отсутствие высококвалифицированных кадров. Огромная часть оборудования на производстве импортная и дорогая, в связи с чем чаще всего испытывает физический и моральный износ. Также в этой отрасли довольно низкое предложение труда со стороны профессиональных кадров, готовых работать по установленной заработной плате, поэтому их труд пытаются заменять простым;

- отсутствие сырьевой базы. Отличительной чертой отрасли является высокая зависимость от сырья, которое в большинстве своём завозится из-за рубежа, так как многие культуры по объективным причинам не могут быть выращены на территории РФ. Однако некоторые подотрасли снабжаются отечественным сырьём, например, льняная и шерстяная промышленности, но даже они лишь на треть способны обеспечить себя в России и при этом имеют сильную территориальную привязку (наличие пастбищ, определенный климат);

- высокая зависимость от импорта сырья, ресурсов, оборудования и готовых изделий, что связано с высокой конкуренцией со стороны европейских и азиатских производителей, обладающих более низкими издержками производства. По состоянию на 2021 год доля импортной продукции в этой отрасли составляет примерно 70%, что показывает сильную зависимость от иностранных производителей [1].

- слабый уровень финансирования как со стороны государства, так и со стороны частных инвесторов. Наличие госзаказов, послабления в кредитовании и другие меры поддержки не оказывают желаемого эффекта на развитие отрасли. Также сокращается объем инвестиций в основные средства, направленные на их модернизацию и обновление, что можно увидеть в таблице 1.

Наибольший удельный вес в инвестициях в легпром занимают инвестиции в модернизацию и обновление основных средств, особенно это заметно в производстве текстильных изделий и изделий из кожи, при этом в производстве одежды эти инвестиции минимальны, небольшой их объем связан с сокращением предприятий, а также уменьшением финансирования существующих, как бы государство не пыталось поддерживать легкую промышленность, производители понимают, что этого недостаточно для успешного и прибыльного бизнеса.

Часть проблем решаются путём государственной поддержки, которая сейчас действует в нескольких направлениях: субсидирование части кредитных затрат



на пополнение основных средств, возмещение затрат на производство школьной формы, льготное кредитование, предоставление финансирования в рамках региональных ФРП. Однако некоторые проблемы связаны с объективными причинами (географическое положение, климат) и для их решения нужно развивать инновационную деятельность, для которой недостаточно оказываемой государственной поддержки.

*Таблица 1*

Инвестиции в модернизацию и обновление основных средств в РФ  
в отрасли легкой промышленности [7]

Показатели	2017г.	2018г.	2019г.	2020г.	2021г.
Производство текстильных изделий, в % от общего объема инвестиций в ОС	61,2	51,8	69,1	31,0	21,0
Производство одежды, в % от общего объема инвестиций в ОС	90,6	3,8	0,6	8,5	3,5
Производство кожи и изделий из кожи, в % от общего объема инвестиций в ОС	9,4	11,6	19,1	6,3	16,3

Это общие проблемы лёгкой промышленности, характерные для всех субъектов РФ, в том числе и для Татарстана. Чтобы увидеть проблемы и перспективы развития РТ нужно для начала понять структуру отрасли в этих географических границах. В следующей таблице приведены показатели легкой промышленности за 2017–2021 года.

*Таблица 2*

Структура лёгкой промышленности Татарстана [2, с. 172–174; 3, с. 172–174; 4, с. 172–174]

Показатели	2017	2018	2019	2020	2021
Количество фирм	520	493	447	420	-
Выручка, млн. рублей	7671,1	5999,7	6820,7	8337	8837,7
Доля отгруженных товаров (работ услуг) в общем объеме, %	0,2	0,2	0,2	0,2	0,2
Среднесписочная численность работников, человек:	3330	3063	3436	3820	*
Производство одежды					
Производство текстильных изделий	913	801	1153	947	*
Производство кожи и изделий из кожи	1435	1258	876	732	*
Среднемесячная заработная плата, руб.:	20407,3	14822,2	15461,8	20012,9	*
Производство одежды					
Производство текстильных изделий	30166,0	28356,9	29972,0	28112,4	*
Производство кожи и изделий из кожи	21004,7	20407,3	22086,6	22572,3	*

\* – показатели за 2021г. не опубликованы в открытом доступе

Как видно из данных таблицы за последние 5 лет, показатели состояния и результативности отрасли изменяются нелинейно: с одной стороны, сокращается число фирм в отрасли, снижается численность занятых в производстве, с другой стороны, объем выручки рос даже в пандемийный 2020 г. Исходя из доли в объеме всех отгруженных товаров (0,2%), можно сказать, что отрасль находится сейчас на стадии зрелости. Хотя количественные показатели за 5 лет значительно не изменились, качественные преобразования всё-таки происходили. Это обусловле-

но влиянием коронавирусной пандемии Covid-19, а также введением большого числа санкций в отношении российской экономики в связи со специальной военной операцией. С одной стороны, кризисы оказывают негативное влияние на участников отрасли, однако, с другой стороны, они приводят и к положительному воздействию – возникновению новых перспектив роста для отечественных производителей.

Пандемия позволила увидеть новые возможности для развития: закрывались крупные производства, но при этом создавались новые – локальные; офлайн-формат терял свою актуальность, создавая фундамент для быстрого развития онлайн-формата; внедрялись инновационные идеи, позволяющие сократить цикл производства и повысить эффективность предприятия; в условиях возросших ограничений росла ориентированность на устойчивое развитие; закрытые границы не стали преградой для глобальной интеграции в столь сложное время, во всю шёл обмен технологиями и кризисными решениями. Всё это можно было использовать в любой комбинации, сочетая различные элементы прошлых решений и новых возможностей: собирать их, как пазл. Появление новых каналов сбыта упростило взаимоотношения производителя и покупателя. Также, помимо них, развивалась реклама и её распространение, новые решения, более удобное и качественное исследование целевой аудитории позволили снизить затраты по этой статье расходов. Во всех отраслях экономики началась цифровая трансформация, затронувшая и лёгкую промышленность. Компании, справившиеся с новыми реалиями, получили шанс для конкурентирования с крупным бизнесом, те, кто вовремя смог переориентироваться, сейчас находятся в числе лучших и продолжают развиваться.

Таким образом, пандемия, как и любой кризис, обратила внимание на слабые стороны отрасли, но позволила сделать качественный скачок в цифровизации и развитии отрасли лёгкой промышленности в Республике Татарстан и в России в целом.

Ещё одним кризисом, повлиявшим на всю экономику и отрасль лёгкой промышленности, стала специальная военная операция, начавшаяся в феврале текущего года, ставшая причиной многочисленных санкций, закрытия границ ближайших стран, волатильность курса рубля и др. Самой обострившейся проблемой стало сырьё, зависящее от импорта, на которое повлияли цены, изменение логистики, отказы в поставках. Импортные ткани подорожали эквивалентно курсу доллара, прекратилась доставка из Европы, однако большинство поставщиков, преимущественно азиатского направления, продолжают работать с Россией, но в данном аспекте имеет сильное влияние нарушение логистических цепочек, которые почти не успели восстановиться после пандемии. Также трудностью для отрасли стали иглы и пуговицы. В России функционирует лишь одно предприятие, занимающееся иглами, которое несёт довольно большие издержки по сравнению с аналогичным производством в Китае и не способно обеспечить всю отрасль.

Обостряется и кадровый вопрос, связанный с нехваткой рабочей силы, на фоне недостатка учебных заведений, выпускающих высококвалифицированных работников, и их оттока в более доходные сферы из-за низких заработных плат и нестабильности в стране. Возникли сложности и с рекламой, которые появились из-за блокировки сайтов и социальных сетей, служивших каналами сбыта. Особенно серьезное воздействие оказала блокировка Instagram (социальная сеть, признанная экстремистской и деятельность которой запрещена на территории РФ), которая являлась инструментом продвижения и продажи, поэтому многим компаниям пришлось переходить на иные площадки, такие как Яндекс, Вконтакте и другие. Но, с другой стороны, это позволило избавиться от неконкурентоспособных компаний и занять большую долю рынка. Также захватить рынок позволил уход иностранных производителей и ритейлеров, что открыло новую нишу для наших отечественных.

Проблемы, обострившиеся на фоне критических ситуаций, показали новые перспективы развития данной отрасли в Татарстане. Во-первых, проблемы с сырьём дали толчок для развития производства отечественных материалов и инновационной деятельности по созданию новых современных тканей, которые можно производить на территории РФ. Так возрождается производство льна-долгунца: в республике действует 4 предприятия, расположенные в Сабинском, Мамадышском и Новошешминском районах (таблица 3). Планируется заняться созданием конопляного волокна и совершенствовать производство синтетических тканей. В программе развития растениеводства РТ на период до 2025 года есть цель, заключающаяся в повышении урожая льна-долгунца и пеньки (сорная конопля) до 1, 88 тысяч тонн [8, с.31]. При этом в 2021 году появились 0,1 тыс. гектар, засеянных этой культурой, по данным статистики на 2020 год этот показатель равнялся 0 [10]. Также в начале 2022 года началось обсуждение открытия в Татарстане предприятия по производству льняных, конопляных и синтетических тканей [9].

Таблица 3

Площадь сельскохозяйственных угодий, занятых льном-долгунцом в РТ [6, с.662]

	2005 г.	2010 г.	2015 г.	2018 г.	2019 г.	2020 г.
Посевные площади льна-долгунца, тысяч гектаров	0,9	0,2	1,1	1,1	1,6	1,8

Во-вторых, большее внимание производители стали уделять разработке новых технологий, позволяющих эффективно использовать имеющиеся ресурсы либо же создавать новые, более выгодные. Инновационной деятельностью занимаются более люксовые бренды, производство которых направлено на небольшой объем, в таких условиях у них больше возможностей пробовать внедрять что-то новое.

В-третьих, одной из самых больших перспектив для легкой промышленности Татарстана стало высвобождение рынка, раньше 80% занимали иностранные производители и бренды, сейчас же идёт перераспределение на российский рынок, главное, чтобы производители были готовы к быстрому увеличению спроса на их продукт. Но потребуется некоторое время для заполнения этой ниши.

В-четвертых, появились новые каналы продажи, которые нужно полноценно использовать предприятиям, как крупного, так и малого, среднего бизнеса: маркетплейсы, соцсети, онлайн-продажа посредством сайта и почтовых сервисов. Также сейчас в полном объеме осуществляются меры поддержки предприятий малого и среднего бизнеса и самозанятых, заключающиеся в поддержке выхода на маркетплейсы и продвижении продукции через этот канал. Эта инициатива реализуется в рамках национального проекта «Малое и среднее предпринимательство и поддержка индивидуальной предпринимательской инициативы» министерством экономики РТ и фондом поддержки предпринимательства с июня 2021 года, и уже сейчас можно увидеть первые результаты (таблица 4).

Таблица 4

Количество МСП и самозанятых в РТ за 2021-2022 гг. [11]

Дата	МСП	Самозанятые
07.2021	151 110	136 759
09.2022	160 462	214 543

За период реализации данной программы произошел довольно большой рост количества субъектов МСП и самозанятых.

Реализация потенциала роста, которым обладает отрасль легкой промышленности РТ, позволит обеспечить формирование развитого и самодостаточного отечественного производства, который в дальнейшем сможет обеспечить не только внутренний спрос, но и выйти на мировой рынок.

### Литература

1. Россия в цифрах. 2021: Статистический сборник / Росстат. – М., 2021. – 275 с.
2. Республика Татарстан. 2018: Статистический сборник // Татстат. – Казань, 2019. – 306 с.
3. Республика Татарстан. 2019: Статистический сборник // Татстат. – Казань, 2020. – 306 с.
4. Республика Татарстан. 2020: Статистический сборник // Татстат. – Казань, 2021. – 306 с.
5. Состояние легкой промышленности сейчас, в 2022 году. Какие есть проблемы и перспективы – Текстиль.Онлайн. – URL: <https://текстиль.онлайн/articles/perspektivy-legkoj-promyshlennosti-rossii/> (дата обращения: 14.10.22).
6. Регионы России. Социально-экономические показатели. Статистический сборник // Росстат. – М., 2021
7. Наука, инновации и инвестиции // Росстат. – URL: <https://rosstat.gov.ru/storage/mediabank/Inv2-4-OKVED2.xls/> (дата обращения: 24.10.22).
8. Постановление Кабинета министров Республики Татарстан от 8 апреля 2013 г. № 235 «Об утверждении Государственной программы “Развитие сельского хозяйства и регулирование рынков сельскохозяйственной продукции, сырья и продовольствия в Республике Татарстан на 2013–2025 годы”» // Система ГАРАНТ. – 338 с.
9. В РТ хотят открыть комбинат по производству тканей из льна и конопли // РБК. – URL: <https://rt.rbc.ru/tatarstan/11/08/2022/62f4b3459a7947abfcb1f3cc> (дата обращения: 27.10.22).
10. Статистические данные // Агропромышленная ассоциация коноплеводов. – URL: <https://arak.pro/статистика/> (дата обращения: 27.10.22).
11. Единый реестр субъектов малого и среднего предпринимательства инвестиции // Федеральная налоговая служба. – URL: <https://fmsp.nalog.ru/statistics2.html> (дата обращения: 28.10.22).

## ПРОЦЕСС ПОЯВЛЕНИЯ И ВНЕДРЕНИЯ ЦИФРОВОЙ ВАЛЮТЫ ЦЕНТРАЛЬНОГО БАНКА В РОССИЙСКОЙ ФЕДЕРАЦИИ

**Гарипов Алим Рустемович**

*Казанский (Приволжский) федеральный университет, Казань, Россия*

*Аннотация.* Статья посвящена изучению предпосылок и проблем внедрения цифровой валюты Центрального банка в российской экономике. Исследованы состояние и тенденции развития новой цифровой российской валюты. Изучены предпосылки, риски, сроки и этапы реализации проекта ЦБ РФ «Цифровой рубль».

*Ключевые слова:* цифровая экономика, цифровая валюта, безналичные платежи, цифровая валюта Центрального Банка, цифровой рубль, банковская система, риск.

Прошло уже несколько тысячелетий с того момента, как деньги появились в жизни людей. За этот большой промежуток времени они не раз меняли свою форму: от товарной к металлической, от металлической к бумажной, от бумажной к электронной и кредитной. Какие-то из них отмирают, какие-то возрождаются вновь (например, товарный обмен в блокадном Ленинграде в годы Великой От-

еественной войны), но с уверенностью можно говорить о том, что в мире идёт непрерывный процесс эволюции денежных форм. Развитие технологий привело к появлению электронных денег и росту доли дистанционного банковского обслуживания. Это, в свою очередь, еще больше усилило влияние денег на жизнь человека. Сейчас сфера финансов вызывает интерес не только у экономистов и политиков, но и у рядовых граждан. Большое количество людей регулярно отслеживают курсы на основные мировые валюты, драгоценные металлы и полезные ископаемые; торговля на фондовом рынке начала носить массовый характер. В последнее время стали актуальны такие термины, как «криптовалюта», «электронный кошелек», «цифровизация экономики», «цифровая валюта». Однако, на наш взгляд, тема цифровых валют остается недостаточно освещенной [1, с. 5, 2, с. 294].

Следует различать понятия цифровой валюты Центрального банка (далее – ЦВЦБ) и криптовалюты. Несмотря на похожие названия, у них довольно существенные различия. Для наглядности представим их в форме таблицы.

*Таблица 1*

Отличия цифровой валюты ЦБ от криптовалют

Признак сравнения	Цифровая валюта ЦБ	Криптовалюта
Эмитент	Центральный банк	Частные корпорации
Структура	Централизованная	Децентрализованная
Обеспеченность	Обязательство ЦБ	Активы компаний-эмитентов
Степень конфиденциальности	Низкая, необходима идентификация пользователя	Невысокая
Регулирование	Регулируется соответствующим государственным органом	Регулируется участниками рынка
Связь с национальной валютой	Приравнивается к наличным и безналичным деньгам	Курс устанавливается рынком

Источник: составлена автором на основе данных из ресурсов 3, 4, 5, 6

Итак, цифровая валюта Центрального банка – это цифровой платежный инструмент, выраженный в национальной расчетной единице, который является прямым обязательством Центрального банка. Именно он должен сохранять резервы и ликвидность для поддержки такой цифровой валюты, а не частные организации и коммерческие банки [2, с. 296].

В настоящее время наблюдается тенденция роста количества безналичных платежей в экономике большинства развитых стран мира. Россия находится в списке лидеров по этому показателю. Так, по данным Центрального банка Российской Федерации, на 2021 год доля операций, проводимых с участием банковских карт составила 73% [5]. С 2015 года этот показатель вырос на 32% [4]. Темпы роста представлены на рисунке 1.

У безналичных денег есть много преимуществ по сравнению с наличными, например, удобство (нет необходимости носить с собой кошелек), безопасность (деньги на карте защищены паролем), контроль за тратами (всегда можно посмотреть историю расходов в приложении), скорость расчётов (не нужно ждать, когда деньги пересчитают и выдадут сдачу), гигиеничность (в процессе хождения наличные деньги проходят через тысячи рук, поэтому являются распространителем вирусов и инфекций). Однако имеются и недостатки. Во-первых, безналичные платежи требуют наличия постоянного выхода в интернет. Жители малонаселённых территорий вынуждены отказываться от безналичных платежей в связи с отсутствием необходимой инфраструктуры (вышки связи и т.п.). Во-вторых, высокие

транзакционные издержки, возникающие при оплате безналичными средствами (например, комиссия банка-эквайера в среднем 1-2%). Это, в свою очередь, увеличивает конечную цену продукта [5].



Рис. 1 Использование банковских карт в РФ (% числа респондентов, имеющих банковские карты). Источник: ЦБ РФ

Создавая концепцию цифрового рубля, Банк России стремился воплотить в нём преимущества наличных и безналичных денег. Так, цифровой рубль имеет сходство с бумажными деньгами: он, как и банкноты, имеет уникальный номер (в данном случае цифровой код) и выпускается Центральным банком; цифровым рублём, как и наличным, можно будет расплатиться в режиме «офлайн». Поэтому цифровые деньги центрального банка иногда называют «цифровыми наличными» [4, 6].

Благодаря использованию электронных средств связи, цифровой рубль, как и безналичный, предполагает возможность дистанционного и быстрого использования. Таким образом, цифровой рубль объединит в себе свойства и преимущества наличных и безналичных денег [4, 6].

Главным условием внедрения цифрового рубля является то, что он должен быть абсолютно равен по своей стоимости другим формам денег. То есть, подразумевается конвертация по курсу 1 к 1 (подобно тому, как мы можем снять наличные деньги с карты). Цифровой рубль будет доступен всем субъектам экономики – гражданам, бизнесу, участникам финансового рынка и государству для осуществления платежей и расчетов. Он будет храниться на индивидуальных электронных кошельках, открытых непосредственно в платежной системе Банка России и являющихся его обязательствами. Цифровой рубль будет использоваться наряду с наличными и безналичными деньгами, выполняя все функции денег – средства обращения (платежа), меры стоимости и средства сбережения [4, 5, 6].

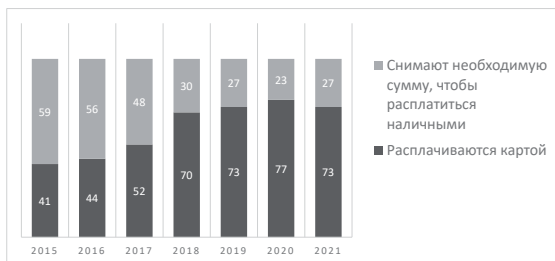
Однако следует отметить, что на цифровые рубли, лежащие на счету, не предусмотрено начисление процента. Это обуславливается высоким уровнем ликвидности данного финансового актива [6].

Применение цифрового рубля несет ряд преимуществ для разных субъектов экономики. Так, для граждан и бизнеса: сокращение транзакционных издержек, возможность офлайн использования, высокий уровень сохранности и безопасности средств. Для финансового рынка: повышение конкуренции на финансовом рынке, создание инновационных финансовых продуктов и сервисов, развитие новой платежной инфраструктуры. Для государства: контроль за целевым использованием государственных средств, увеличение доходов государства (за счёт уменьшения доли теневой экономики) [4, 5, 6].

Вместе с тем существуют и риски. Во-первых, стоит отметить риск прямого вовлечения центрального банка в рынок финансовых услуг. Это может привести к потере его роли независимого участника рынка, что в свою очередь вызовет недоверие к ЦБ. Во-вторых, это возможный кризис в финансовой отрасли, а именно,

сокращение доходов банков, так как платежи в цифровом рубле сопровождаются меньшими транзакционными издержками (а они, в свою очередь, составляют часть доходов коммерческих банков) и проводятся на платформе ЦБ. В-третьих, это возможная невостребованность у участников рынка. Как бы не была высока потенциальная польза от внедрения ЦВЦБ, упускать из вида этот риск нельзя. В этом случае огромное количество ресурсов, потраченных на реализацию проекта создания цифрового рубля, будет использовано зря.

Выделим этапы реализации проекта Банка России по созданию цифрового рубля:

- октябрь 2020 года – доклад центрального банка «Цифровой рубль».
- декабрь 2021 года – создание прототипа платформы цифрового рубля.
- 2022 год – тестирование прототипа платформы цифрового рубля и разработка дорожной карты по внедрению с учетом результатов тестирования.
- 2022 год – разработка законодательства для внедрения цифрового рубля.
- 2023 год – возможность использования цифрового рубля для большого количества участников финансового рынка [4, 5, 6].

Таким образом, на данный момент мы находимся на этапе тестирования и подготовки массового использования новой формы денег – цифровой валюты Центрального банка. Внедрение цифровой валюты – необходимость, обусловленная развитием цифровой экономики. Скорее всего, уже в ближайшем будущем (возможно в течение 5–10 лет), мы будем пользоваться цифровым рублём так же активно, как сейчас используем банковские карты. Россия на данный момент находится в числе мировых лидеров по росту безналичных платежей, поэтому мы предполагаем, что население воспримет новую форму денег положительно и будет активно ее использовать. Переход к ЦВЦБ может способствовать экономическому росту российской экономики: платежи станут еще более быстрыми и простыми, повысится уровень прозрачности транзакций, появится возможность отслеживания целевого использования средств государственного бюджета, уменьшится доля теневого сектора экономики.

### Литература

1. *Цысь В.В.* История денег и денежного обращения в России: учебное пособие. – Нижневартовск: Нижневартовский гуманитарный университет, 2012. – 159 с.
2. *Михайлишин А.Ю.* Предпосылки появления и мировой опыт внедрения цифровых валют центральных банков / А.Ю. Михайлишин // Актуальные проблемы экономики и права. – 2021. – Т. 15. – № 2. – С. 294–307.
3. *Скорлупина Ю.О.* Внедрение цифровых валют Центральным банком: обзор рисков для банковской системы // Управленческий учет. – 2019. – № 9. – С. 81–88.
4. Официальный сайт ЦБ РФ. – URL: [https://www.cbr.ru/analytics/d\\_ok/dig\\_ruble/](https://www.cbr.ru/analytics/d_ok/dig_ruble/) (дата обращения: 31.10.2022).
5. Концепция цифрового рубля: пресс-конференция Ольги Скоробогатовой и Алексея Заботкина. – URL: <https://www.youtube.com/watch?v=mG7Ww1kR6cM> (дата обращения: 04.11.2022).
6. Цифровой рубль. Ольга Скоробогатова и Алексей Заботкин о том, каким он будет. Полная версия. – URL: <https://www.youtube.com/watch?v=xVsk5iB1Q7g> (дата обращения: 05.11.2022).



## ОСОБЕННОСТИ ПОТРЕБИТЕЛЬСКОГО ПОВЕДЕНИЯ НА РАЗВИВАЮЩИХСЯ РЫНКАХ В УСЛОВИЯХ ПАНДЕМИИ COVID-19

Гарифуллина Адиля Амировна,  
Гаделшина Ландыш Адгамовна

*Казанский (Приволжский) федеральный университет, Казань, Россия*

*Аннотация.* В работе рассмотрены тенденции трансформации потребительского поведения на развивающихся рынках в условиях распространения новой коронавирусной инфекции (COVID-19). Авторами проведено обобщение эмпирических работ ведущих аналитических агентств. В качестве ключевых особенностей потребительского поведения на развивающихся рынках в условиях пандемии коронавируса авторами определены чувствительность потребителя к цене, активное вовлечение потребителя в сферу интернет-торговли и использование цифровых сервисов.

*Ключевые слова:* потребительское поведение, развивающиеся рынки, пандемия, коронакризис.

Пандемия 2020 года затронула всю мировую экономику. Распространение новой коронавирусной инфекции COVID-19 привело к существенным изменениям социально-экономической ситуации в России и в мире. Затяжной период пандемии повлек изменение структуры рынка труда и сокращение размера располагаемых доходов населения.

Как отмечают эксперты рынка ритейла, для многих игроков период ограничительных мер стал своеобразным «экспериментом»: «как выжить и что-то продать, когда магазины закрыты» [1]. Видимое изменение социально-экономической ситуации повлекло и более значительную трансформацию потребительского поведения: изменились привычки населения, мотивы и особенности совершения покупок тех или иных категорий товаров и услуг, включая продовольственные товары, развлечения, здравоохранение и т. д. [5, с. 176].

Однако вследствие слабости экономики развивающихся стран и низкого уровня жизни, их население сильнее ряда других стран почувствовало удар коронакризиса на экономику. Тяжелая глобальная ситуация предопределила быстрое и значительное изменение модели поведения потребителей развивающихся стран, которые стремились сэкономить и направить собственные доходы на удовлетворение базовых потребностей. Опрос<sup>1</sup>, проведенный экспертами PricewaterhouseCoopers до пандемии коронавируса и после неё среди населения развивающихся стран, показал трансформацию потребителя в «новых рыночных реалиях» [4]. 34% респондентов столкнулись с сокращением доходов и увеличением семейных расходов в России. Более половины российских потребителей во время изоляции стали обращать больше внимания на скидки и переключились на недорогие товары. До введения режима самоизоляции шопинг (47 %) и путешествия (41 %) входили в тройку основных категорий, на которые городские жители тратили свои доходы. А после вспышки COVID-19 потребительские расходы сместились в сторону продовольственных товаров, еду на вынос / услуги доставки.

---

<sup>1</sup> В рамках исследования опросили жителей городов с населением свыше 1 млн об их потребительских привычках. В опросе приняли участие и жители России. Работа была разделена на два этапа: до вспышки пандемии коронавируса и после. В опросе участвовало около 20 тысяч респондентов до вспышки COVID-19 и около 10 тысяч – после вспышки COVID-19. Респонденты, принявшие участие в этапах опроса до и после COVID-19, были отобраны по регионам, возрасту и доходам.

Чуть меньше половины респондентов стали чаще пользоваться своим смартфоном как инструментом для совершения покупок. 64% респондентов покупают больше продовольственных товаров онлайн / с помощью телефона, чем до режима социального дистанцирования [4].

Такая трансформация, на наш взгляд, будет иметь долгосрочный характер. Как показывает прошлый опыт, пандемия атипичной пневмонии, вспыхнувшая в мире в 2002-2003 гг. и охватившая более 30 стран мира, оказала неизгладимое влияние на людей и образ их жизни, переживших это событие. Неподтвержденные данные свидетельствуют о том, что люди по-прежнему следуют привычкам, приобретенным во время пандемии атипичной пневмонии, таким, как мытье рук, использование предметов для нажатия кнопок лифта, чтобы не делать это руками, использование бумаги для открытия дверей общественных туалетов и ношения запасных масок с собой. Или, например, напротив, авиаперевозки быстро восстановились после резкого спада сразу после теракта 11 сентября 2001 года, поскольку люди были успокоены более строгими мерами безопасности. Следовательно, сегодня компаниям недостаточно формировать качественную и эффективную стратегию производства и сбыта, также необходимо адаптироваться к новым тенденциям на рынке, быть гибкими, понимать постоянно меняющиеся запросы потребителей, экспериментировать и искать новые способы взаимодействия с потребителями и потенциальными клиентами.

В настоящее время можно выделить следующие особенности в модели потребительского поведения на развивающихся рынках в условиях пандемии коронавируса.

Во-первых, чувствительность потребителя к цене. Цена товара и его ценность становятся решающими факторами, влияющими на выбор потребителя.

По официальным статистическим данным, около половины (49%) домохозяйств с начала пандемии столкнулись со значительным снижением реальных доходов [2, с. 225]. Население, находясь в условиях неопределенности, на фоне снижения реальных доходов, вынуждено кардинально перераспределять свои расходы в направлении продуктов и услуг первой необходимости, откладывая на неопределенный срок расходы, связанные с качественным и количественным улучшением жизни [2, с. 227]. О. В. Шувалова полагает, что затяжной период пандемии способствует так называемому «вымыванию» из бюджетов домохозяйств сбережений и накоплений, которые перестали пополняться, как это было до пандемии. Классический круговорот денежных средств в экономике, в экономике потребления, когда рост производства товаров и услуг напрямую зависит от роста покупательной способности населения, стремительно истощается [6, с. 276].

Во-вторых, доступность товара для потребителя, которая напрямую связана с цифровой инфраструктурой.

Сегодня наблюдается большой рост интереса потребителей к онлайн покупкам. Например, по данным Ассоциации компаний онлайн-торговли, в 2020 году аудитория российского рынка интернет-торговли, т. е. число покупателей, которые совершили хотя бы одну покупку в интернете, по сравнению с 2019 годом увеличилась более, чем на 25 %, и приблизилась к 60 млн человек [5, с. 177]. Согласно результатам исследования Ассоциации компаний онлайн-торговли, цифровая и бытовая техника, одежда и обувь остаются крупнейшими категориями в сфере онлайн-торговли [1].

Лидером российского рынка онлайн-торговли является Wildberries. По итогам девяти месяцев 2022 года оборот Wildberries составил 1,1 трлн руб., что на 95% больше прошлого аналогичного периода [3]. Наибольшие объемы продаж по итогам января-сентября 2022 года зафиксированы в категориях: одежда, обувь и аксессуары – 382,7 млрд руб. (+70%); товары для дома и дачи – 159 млрд руб.

(+136%); детские товары – 117,4 млрд руб. (+59%); бытовая техника и электроника – 90,9 млрд руб. (+93%); косметика и парфюмерия – 90,1 млрд руб. (+94%) [3].

Несмотря на быстрое развитие цифрового взаимодействия потребителей, их частый интерес к онлайн-покупкам, они не готовы полностью отказываться от покупок в традиционных форматах магазинов. Поэтому правильный баланс между цифровым и традиционным форматами магазинами в ближайшей перспективе должен стать основой для успешного взаимодействия с потребителями. Необходимо развивать существующие коммуникационные программы за счет новых цифровых каналов, что будет способствовать поддержанию и усилению контакта с целевыми аудиториями.

### Литература

1. Как онлайн почти спас ритейл от коронакризиса // Ассоциация компаний интернет-торговли. – URL: [https://akit.ru/online\\_saved\\_retail/](https://akit.ru/online_saved_retail/) (дата обращения: 26.02.2022).

2. Камдина Л.В. Оценка влияния пандемии COVID-19 на качество жизни населения // Вестник Челябинского государственного университета. – 2020. – № 11 (445). Экономические науки. Вып. 71. – С. 224–230.

3. Новостной ресурс «Коммерсантъ». – URL: <https://www.kommersant.ru/rubric/41> (дата обращения: 01.11.2022).

4. Приоритет новых потребителей – забота о себе и благополучие. – URL: [www.pwc.ru/ru/industries/retail-consumer.html](http://www.pwc.ru/ru/industries/retail-consumer.html) (дата обращения: 20.02.2022).

5. Ухова А.И. Трансформация потребительского поведения россиян в условиях распространения новой коронавирусной инфекции (COVID-19) / А.И. Ухова, А.Д. Окольнішников, Н.А. Беляев. – Bulletin of the South Ural State University. Ser. Economics and Management. – 2021. – Т. 15. – № 1. – Рр. 176–181.

6. Шувалова О.В. Уровень жизни и качество жизни: факторы и российская специфика // АНИ: экономика и управление. – 2018. – № 1 (22). – С. 276–279.

## ЭКОСИСТЕМА ФИНТЕХ И ПРИНЦИПЫ УСТОЙЧИВОГО РАЗВИТИЯ

Григорьева Екатерина Анатольевна,  
Губайдуллина Татьяна Николаевна,  
Салева Чулпан Эмировна

*Казанский (Приволжский) федеральный университет, Казань, Россия*

*Аннотация.* Статья посвящена исследованию проблемы взаимосвязи концепции устойчивого развития и тенденций функционирования экосистемы финтех в современных условиях. Обоснованы причины актуальности данной проблемы. Названы пути ее решения в условиях социально-экономической и геополитической нестабильности. Выполнен анализ фактических данных по развитию экосистемы финтех. Выделены особенности данной системы в процессе реализации принципов ESG-повестки. На основе обобщения отечественного и зарубежного опыта сформулированы перспективы дальнейшего развития экосистемы финтех.

*Ключевые слова:* экосистема, устойчивое развитие, финтех, финансовые технологии, ESG-повестка, инновационная экономика.

Возникновение экосистемы финтех связано с формированием экономики инновационного типа, с трансформацией экономических отношений в финансовой сфере экономики на основе применения инновационных методов, новых финансовых технологий при оказании финансовых услуг.

Экосистема финтех становится все более актуальной в связи с реализацией принципов устойчивого развития и осуществления положений ESG-повестки. В современном мире, в котором общественная жизнь основана на экономических транзакциях, концепция сочетания ESG с финтехом действительно является второй – и, возможно, последней возможностью для человечества пересмотреть свои отношения с деньгами и самим миром. Если эта возможность будет реализована, то человечество будет более тесно связано с природой, и появится возможность выработать новое кредо, которое сформирует лучшее и более процветающее будущее. Именно в этом прослеживается взаимосвязь концепции устойчивого развития и основных концептуальных положений экосистемы финтех.

Проведенное научное исследование тенденций в сфере взаимодействия экосистемы финтех и концептуальных принципов устойчивого развития основано на методологической базе системного подхода, методов анализа и синтеза, научного обобщения и систематизации данных различных информационных источников, включая международные обзоры, официальные данные отечественной статистики, а также аналитических отчетов специализированных российских и зарубежных организаций.

Теоретические подходы к исследованию содержания и тенденций развития экосистемы изложены в трудах российских и зарубежных экономистов: Г.Б. Клейнер, М.Ю. Шерешева, R. Adner, E. Autio, R. Ayres, G. Jerjia, M. Jacobides, C. Cennamo, A. Gawer, M. Iansiti, R. Levien, J. Moore, T. Power, L.D.W. Thomas и других [1, 2, 3].

Актуальной проблемой современного этапа развития цивилизации является проблема изменения климата в аспекте глобального потепления. Причинами возникновения этой проблемы является активизация роста населения мира, рост выбросов загрязняющих веществ в атмосферу и, как следствие, парниковый эффект, который отрицательно сказывается на состоянии окружающей природной среды и на здоровье людей.

За последнее столетие население мира увеличилось практически в 4 раза и продолжает увеличиваться. Согласно мировой официальной статистики в 1900 году в мире проживало 1574 миллиона человек, в 2000 году – 6 миллиардов человек. Сейчас на планете проживает примерно 7,6 миллиардов человек [4], то есть за 22 года прирост населения составил более 1,6 миллиарда человек, что сопоставимо с численностью населения за 1900 лет существования человечества. К концу XXI века ожидается примерно 10 миллиардов человек, это говорит о том, что рост населения мира будет продолжаться.

В условиях ограниченности природно-ресурсной базы мировой экономики возникает проблема обеспечения населения необходимыми для проживания ресурсами. В этой связи возникла необходимость формирования и реализации концепции устойчивого развития, которая предполагает сохранение ресурсов для будущих поколений. В этой связи важнейшим направлением становится активизация разработки и эффективного применения инновационных подходов.

Общепризнанное определение устойчивого развития содержится в докладе Международной комиссии по окружающей среде и развитию («Комиссия Брундтланд»), созданной при участии ООН, «Наше общее будущее» (1987 г.): «Устойчивое развитие – это такое развитие, которое удовлетворяет потребности настоящего времени, но не ставит под угрозу способность будущих поколений удовлетворять свои собственные потребности. Оно включает в себя два ключевых понятия:

- понятие потребностей, в частности потребностей, необходимых для существования беднейших слоев населения, которые должны быть предметом перво-степенного решения;

- понятие ограничений, обусловленных состоянием технологии и организацией общества, накладываемых на способность окружающей среды удовлетворять нынешние и будущие потребности» [5].

Суть этого и подобных ему определений сводится к принципу справедливого распределения и использования природных ресурсов, естественных условий между поколениями и ориентации развития не столько на рост потребительства, сколько на улучшение благосостояния – качества жизни.

Россия всегда активно принимает участие в решении глобальных экологических и энергетических проблем, хотя объективно в нашей стране проживает всего 1,85 % населения мира и страна является второй в мире после Бразилии по количеству лесов, которые, как известно, дают кислород, так необходимый для жизни людей. Другими словами, Россия не относится к числу стран – основных потребителей ресурсов. Для сравнения можно сопоставить: население КНР составляет 1 447 364 028 человек (18,33 % населения Земли), население Индии – 1 398 520 301 человек (17,71 %), США – на третьем месте с численностью населения 333 666 025 человек (4,23 %) [6].

Закономерно, что именно США, КНР и Индия являются самыми потребляющими странами мира. Согласно рейтингу стран по объему потребительского рынка на первой позиции находятся США, вторую позицию занимает Китай, третью – Индия. Россия в этом рейтинге находится на шестой позиции. В рейтинге Топ-20 по сумме личных трат на приобретение товаров и услуг в десятку лидеров входят также Япония, Германия, Бразилия, Великобритания, Индонезия, Мексика [7].

Для многих стран мира характерна проблема ограниченности ресурсов, что, в свою очередь, обуславливает значимость повышения эффективности их использования с помощью инновационных подходов [8, 9].

Финтех (fintech) представляет собой финансовую систему, основанную на применении новых технологий с целью повышения эффективности оказываемых физическим и юридическим лицам финансовых услуг. Современные компании, которые более мобильны и более оперативно решают свои профессиональные вопросы, как правило, широко используют финансовые технологии fintech в сфере новых технологий отслеживания физическими и юридическими лицами – потребителями финансовых услуг, своих финансовых потоков.

Международная практика (опыт Европы, США, Японии, Китая и Австралии) показывает, что компании, применяемые экосистему финтех, предоставляют потребителям постоянно совершенствующиеся инновации в сфере управления инвестициями, а также доходами и расходами.

В экономической литературе обсуждается проблема содержания понятия «экосистема финтех». На наш взгляд, эта система состоит из таких элементов, как технологические компании, финансовые институты, пользователи и потребители, инфраструктурные игроки. Для эффективного функционирования экосистемы финтех необходимо создание адекватной нормативно-правовой базы и гибкого налогообложения, отражающего современные тенденции общественного развития. Кроме того, важно формировать и оптимально регулировать необходимую инфраструктуру экосистемы финтех [10].

Согласно опыту стран, применяющих инновации в финансовой сфере экономики, около двух миллиардов людей в мире не имеют банковских счетов. Для такой категории граждан экосистема финтех предоставляет гибкий вариант участия в финансовых услугах без необходимости привязки к конкретному банку и его продуктовой линейке, что, в конечном счете, позволяет потребителям предоставлять прямой доступ к финансовым услугам с помощью простых в использовании технологий [11].

Для современных компаний, приверженных принципам устойчивого развития, действует ESG-повестка, которая представляет собой экологические, социальные и управленческие критерии, используемые социально заинтересованными инвесторами для проверки инвестиций. Они являются актуальной темой, поскольку

ку экономические субъекты задаются вопросом, как на финансовые инновации, финтех и инвестиционные стратегии повлияет растущий общественный спрос и интерес бизнеса к устойчивому развитию. Таким образом, устойчивое развитие позволит системе работать инклюзивным образом для людей, что означает рассмотрение людей в качестве первой и наиболее важной заинтересованной стороны и их включение – как операторов рынка – в качестве возможного акционера (за счет долга, акционерного капитала или возможностей покупки). ESG может трансформировать финансовую систему, то есть расширить возможности финансирования, а финансовые технологии могут повысить эффективность ESG. ESG может расширить возможности финансирования, а финансовые технологии могут повысить эффективность ESG-принципов в реальной жизни.

В последние годы растут объемы финансирования экологически обусловленных проектов. В 2020 году так называемые «зеленые финансы» составляли 1,0 трлн. долл., в 2021 году объем зеленого финансирования удвоился и составил 2 трлн. долл. Это составляет примерно 10 % всех финансовых инструментов в современной мировой экономике.

В России работа в этом направлении находится на своей начальной стадии: применяется национальная таксономия зеленых и адаптационных проектов; принята Национальная методология по зеленому финансированию. Банк России выпустил ряд рекомендаций по учету советом директоров публичных обществ ESG-факторов и о порядке раскрытия компаниями нефинансовой отчетности.

ESG в финансах – это не просто инвестиционная стратегия, это жизненная стратегия, основанная на идее, что капитал должен работать на будущее, а не наоборот. Деньги – это инструмент, созданный для очень рационального определения баланса между обменом стоимостью. В условиях реализации концептуальных положений устойчивого развития основные ценности должны основываться на уважении к источнику всего богатства, то есть к природе, и приближаться к ней, учитывая, что природа – это единственный дом человечества, а человек является частью природной системы.

В прошлом не уделялось большого внимания здоровью и социальному прогрессу, и деньги использовались только для того, чтобы производить больше денег. Внедрение ESG – это не просто правильная инвестиционная стратегия из-за экономической рентабельности, которую она представляет. Это означает, что компании с хорошим управлением, заботясь об окружающей среде и обществе, получат лучшее положение, потому что они будут нести ответственность за свое влияние на мир, принимая во внимание самое важное – наше будущее и будущее последующих поколений. Самое важное достижение, связанное с глобальными стандартами ESG, заключается в том, чтобы дать ответ на огромную потребность в повышении социальных и экологических издержек, которые заставят более осознанно относиться к каждому решению, принимаемому в рыночном обществе.

Российская практика развития зеленого финансирования состоит в том, что в стране разработаны критерии экологически обусловленных проектов, определена таксономия проектов, соответствующая международным стандартам, принята система верификации. Для проектов, направленных на улучшение экологической ситуации, в российской экономике применяется льготное кредитование и финансирование.

Следует отметить, что в связи с последствиями COVID-19 и с необходимостью их преодоления, а также в связи с последними геополитическими событиями внимание к экологическим проблемам замедлилось.

В то же время мы считаем, что это замедление является временным, так как вопросы сохранения ресурсов для будущих поколений будут актуальными несмотря ни на что, и даже в условиях растущей социально-экономической и геополитической нестабильности они приобретают все более важное значение.

Изучение фактических данных показывает, что Россия занимает лидирующие позиции по уровню распространения финансовых услуг среди населения. Задачи по импортозамещению IT-составляющих были поставлены российским правительством довольно давно, и работа в этом направлении ведется планомерно и целенаправленно. Поэтом сейчас, когда спрос на отечественные составляющие кратно вырос, у нас есть все шансы для того, чтобы разрабатывать собственные финтех-решения, не опираясь на западные аналоги. Независимость от зарубежных компонентов, soft и hard, имеет для страны два главных преимущества. Российские софтверные решения для бизнеса более чем конкурентоспособны в мире и пользуются большим спросом в дружественных или нейтральных странах – СНГ, ЮАР, ОАЭ, странах Азии, Африки и Латинской Америки.

Министерство экономического развития Российской Федерации планирует введение первых цифровых нормативных актов уже в конце этого года, а в дальнейшем – цифровизацию всей правовой системы. По мнению экспертов, в ближайшие годы до 70 % всех государственных решений будут приниматься в автоматическом режиме.

В России большое количество высококвалифицированных IT-специалистов. И это еще одно доказательство того, что для российского финтеха настало время возможностей – новый период, который даст толчок для революционного развития отечественных технологий. В комплексе с инновационными программами и поддержкой государства это делает нашу страну одним из самых конкурентоспособных игроков мирового IT-рынка.

#### Литература

1. *Ayres R.U.* On the Life cycle Metaphor: Where Ecology and Economics Diverge / R.U. Ayres // *Ecological Economics*. – 2004. – Vol. 48. – Issue 4. – P. 425–438.
2. *Power T.* Ecosystem: Living the 12 Principles of Networked Business / T. Power, G. Jerjian. – Pearson Education Ltd, 2001. – 289 p.
3. *Jacobides M.G.* Towards a Theory of Ecosystems / M.G. Jacobides, C. Cennamo, A. Gawer // *Strategic Management Journal*. – 2018. – Vol. 39. – Issue 8. – P. 2255–2276.
4. Численность населения Земли. – URL: <https://population-hub.com/> (дата обращения: 01.11.2022).
5. Report of the World Commission on Environment and Development: Our Common Future. – URL: <http://www.un-documents.net/wced-ocf.htm> (дата обращения: 01.11.2022).
6. Численность населения стран мира: данные на 2022 год. – URL: <https://migrantumir.com/naselenie-stran/> (дата обращения: 01.11.2022).
7. Потребление мировых ресурсов странами мира. – <https://gidnenuzen.ru/potreblenie-mirovovh-resursov-stranami-mira/> (дата обращения: 01.11.2022).
8. *Gubaidullina T.* Analysis of national strategies for sustainable development with regard to fundamental conceptual premise / T. Gubaidullina, N. Ivanova, S. Absalyamova, T. Yerina // *International Conference on Mathematical Modelling in Physical Sciences. IOP Conf. Series: Journal of Physics: Conf. Series*. – 2018. – Vol. 1141. – Issue 1. – Art № 012018.
9. *Grigoreva E.A.* The influence of the demographic factor on reproduction of sustainable development potential / E.A. Grigoreva, T.N. Gubaidullina, E.A. Polovkina // *AD ALTA: Journal of Interdisciplinary Research*. – 2020. – Vol. 10. – Issue 2. – Special Issue 13. – P. 152–154.
10. *Жданова О.А.* Финтех-акселераторы – институты финтех-экосистемы / О.А. Жданова // *Общество: политика, экономика, право*. – 2018. – № 4. – С. 34–36.
11. *Астафьев Д.* ФИНТЕХ: слово, которое все слышали. – URL: <https://vc.ru/u/491624-denis-astafev/137104-finteh-slovo-kotoroe-vse-slyshali> (дата обращения: 01.11.2022).



## ОСОБЕННОСТИ РЫНКА ТРУДА В РОССИИ В УСЛОВИЯХ САНКЦИЙ 2022 ГОДА

Паненко Яна Олеговна

Казанский (Приволжский) федеральный университет, Казань, Россия

*Аннотация.* Данная статья повествует об изменениях рынка труда в связи с изменением современных реалий и о прогнозах для наиболее востребованных профессий в ближайшем будущем. Также в работе рассмотрены последствия введения санкций на рынке труда и выделены положительные аспекты развития рынка труда в России в санкционных условиях.

*Ключевые слова:* рынок труда, санкции, рабочая сила, статистика.

Рынок труда в России за последний год подвергся многим изменениям. Причиной тому стали санкции, наложенные западными странами на Россию, в совокупности с последствиями пандемии. Согласно статистике сервиса HeadHunter, после 24 февраля начался резкий спад количества вакантных мест в предприятиях, а число резюме продолжило расти.



Рис. 1. График динамики спроса и предложения рабочей силы в период с 03.01.2022 по 30.10.2022

Точного объяснения данному явлению нет, но можно предположить, что такая тенденция вызвана реакцией работодателей на предстоящий кризис, а работников найти более стабильное место работы. Причём стоит отметить, что в период с 7 по 13 марта в Москве и Московской области, Санкт-Петербурге и Ленинградской области наблюдается наибольшее снижение количества вакансий в сравнении с предсанкционным периодом с 14 по 20 февраля – на 15,7% и 14,9% соответственно.

Санкции также затронули немаловажный элемент экономики – логистику. Возникли проблемы с тем куда отправлять на продажу товары, а главное как. Некоторые логистические компании приостановили свою деятельность из-за ограничений. Так, например, крупнейшая компания AirBridgeCargo объявила о сокращении более 200 пилотов, работающих на самолётах Boeing. Такое решение было принято не только на рынке авиаперевозок, но и на рынке автоперевозок. Поскольку большинство маршрутов были проложены в европейские страны, компаниям приходится перестраивать пути движения в Китай или совсем отказываться от рабочей силы транспортировщиков. Несмотря на это в данный момент невысокая конкуренция на рынке низкоквалифицированного труда, то есть легко устроиться грузчиком или водителем – как раз теми, кто непрерывно участвует в транспортировке ресурсов и товаров. Предположительно, такое несоответствие может быть

связано с тем, что развиваются поставки между отечественными фирмами, так как Россия старается таким образом развивать внутреннюю экономику.

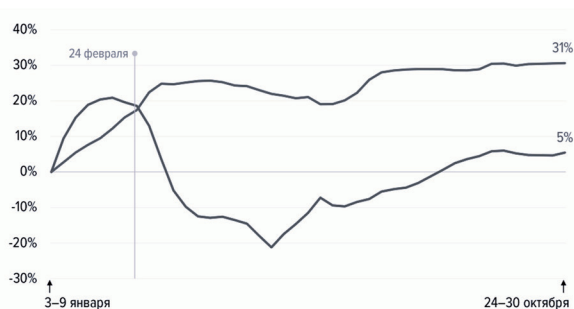
Рассмотрим ситуацию относительно Поволжского Федерального Округа (ФО). Так, за период с февраля по сентябрь в 2022 году по сравнению с 2021 годом в Приволжском ФО увеличился спрос на работников области высшего менеджмента (+24%), добычи сырья (+59%) и уменьшилось количество вакансий в сфере туризма (-29%). В то время как предложение на рынке труда оставляет желать лучшего. Количество резюме в сферах высшего менеджмента и добычи сырья понизилось на 40% и 62% соответственно. А вот в сфере туризма незначительно, но увеличилось предложение рабочей силы – на 2%. Такие несоответствия чисел могут привести к тому, что многие системы выйдут из строя без высоко-го уровня организации, обеспечиваемого менеджерами, и с дефицитом ресурсов, без которых производства не смогут продолжить свою работу. Данное состояние фирм приведёт к сокращению кадров, реформированию его состава. Многим работникам придется обучаться новым навыкам, чтобы устроиться на работу и обеспечить себе достойный уровень жизни.

Мне кажется, что несмотря на многие ограничения, с которыми столкнулись индивидуальные предприниматели, появилось и множество возможностей для осуществления прибыльной деятельности, так как многие иностранные производители ушли с российских рынков, а нужда в товарах осталась. Это прекрасная возможность для отечественных производителей обеспечить экономический рост страны за счёт выпуска товарозаменителей. Чтобы обеспечить их активные продажи, требуются специалисты в сфере рекламы, дизайна, маркетинга. Я также считаю, что будут востребованы IT-специалисты, особенно в сфере кибербезопасности, поскольку часто слышно о том, как взломали ту или иную базу данных. Конечно же, как никогда будут нужны квалифицированные специалисты в любой области, которые смогут как научить новопривыкших работников, так и помочь экономическому росту.

#### Литература

1. Официальный сайт «Морские вести России» – URL: <http://www.morvesti.ru/analitika/1685/97432/> (дата обращения: 06.11.2022).
2. Новостной ресурс РИАМО в Балашихе – URL: <https://riamobalashiha.ru/article/rynok-truda-pod-vliyaniem-sanktsij-chto-izmenilos-582131> (дата обращения: 30.10.2022).
3. Новостной ресурс «Ведомости» – URL: <https://www.vedomosti.ru/gorod/ourcity/articles/kak-sanktsii-vliyayut-na-rynok-truda-v-moskve> (дата обращения: 31.10.2022).
4. Сайт онлайн-рекрутинга HeadHunter. – URL: [https://stats.hh.ru/volga\\_federal\\_district](https://stats.hh.ru/volga_federal_district) (дата обращения: 28.10.2022).
5. Новостной ресурс RG.ru – URL: <https://rg.ru/2022/09/21/novye-trendy-naynke-truda-kogo-ishchut-rabotodateli.html> (дата обращения: 01.11.2022).
6. Официальный сайт РБК – URL: [https://www.rbc.ru/business/10/08/2022/62f25abb9a7947540214cdf8?from=article\\_body](https://www.rbc.ru/business/10/08/2022/62f25abb9a7947540214cdf8?from=article_body) (дата обращения: 06.11.2022).

## ОСОБЕННОСТИ ДИНАМИЧЕСКОГО ЦЕНООБРАЗОВАНИЯ НА ПРИМЕРЕ ОНЛАЙН-ПЛАТФОРМЫ ПАССАЖИРОПЕРЕВОЗОК

Подгайная Юлия Алексеевна

*Казанский (Приволжский) федеральный университет, Казань, Россия*

*Аннотация.* В данном исследовании выявлена актуальность динамического ценообразования в условиях стремительного развития конкурентного рынка пас-

сажироперевозок. Также рассматривается алгоритм динамического ценообразования на примере агрегаторов пассажироперевозок.

*Ключевые слова:* динамическое образование, коэффициент surge, платформы (агрегаторы, сервисы) пассажироперевозок, конкурентные стратегии, субъекты экономики, сервисы обработки данных, участники рынка пассажироперевозок.

В недавнем времени статические цены были нормой и стратегии неизменных цен придерживалось большинство субъектов экономики. С переходом на онлайн появилось много ранее неизвестных и недоступных инструментов, повлиявших на дальнейшие исследования и разработки в области конкурентного и динамического ценообразования. Эволюция появления динамического ценообразования берет свое начало с крупных корпораций, желающих отслеживать цены своих дистрибьюторов и не допускать демпинга цен на свои товары. С ростом конкуренции на рынках различных онлайн платформ применяются любые эффективные инструменты, влияющие на рост выручки, повышение рентабельности, сэкономить время оборота капитала и т.д.. За последние десятилетия индустрия пассажироперевозок стремительно развивается благодаря различным современным технологичным системам, в том числе и системам онлайн пассажироперевозок. Такие Платформы возникли около 13-14 лет назад, однако свое всемирное распространение получили после 2011 года, когда сервис Uber появляется в Нью-Йорке, постепенно охватывая американский, а после и всемирный рынок. В том же году в России появляется ЯндексGo. Не смотря на недавнее появление и распространение цифровых платформ такси, на данный момент многие люди не представляют свою жизнь без таких платформ. Такой вид пассажироперевозок является наиболее удобным и безопасным для современных пользователей. В период пандемии отрасль предоставления пассажироперевозок, как и многие другие, столкнулась с новыми задачами. Главной проблемой для компаний, являющейся насущной и на сегодняшний день, стало снижение количества водителей такси. Конечно, и проблема спроса на такси во время пандемии была существенной, но пассажиры легко ушли и также легко вернулись обратно, в отличие от водителей. Многие из водителей потеряли свой заработок во время карантина и нашли другие места работы, возросли издержки для водителей, поэтому вернуть их стало сложной задачей. Так что же помогает агрегаторам справляться с проблемами, нарушающими баланс спроса и предложения?

Алгоритмы, используемые рассматриваемыми сервисами, такие как обработка данных, маршрутизация, ценообразование и назначение заказов позволяют платформам добиться более высокой продуктивности в использовании рабочего времени водителей и менее длительного ожидания пассажирами по сравнению с офлайн сервисами такси. Однако высокие скачки спроса на такси, которые происходят несколько раз в день ввремя часа пика, нарушают устойчивость и удобство, ухудшают показатели эффективности сервисов. Причиной такого ухудшения является то, что водители, находящиеся в зоне повышенного спроса, быстро получают лишь малую часть заказов, оставшуюся часть получают водители отдаленных районов, что значительно увеличивает время подачи, а также издержки водителя, что создает неприятное впечатление от сервиса, как у водителей, так и у пользователей. Люди меньше начинают использовать платформу, метрики ухудшаются тем самым закручиваясь в нисходящую спираль, приводя производительность компании к нулевой эффективности. Ключевыми технологиями, с помощью которых решается проблема неустойчивости и ухудшения производительности, являются технологии алгоритмы распределения заказов, которые осуществляют контроль диспетчерских решений, и динамическое ценообразование (surge pricing).

Динамическое ценообразование используется сервисами пассажироперевозок для поддержания постоянного баланса между спросом и предложением. Такой баланс достигается с помощью коэффициента surge pricing coefficient. Коэффициент умножается на рассчитанную цену и должен быть выстроен так, чтобы свободных машин было достаточно для осуществления всех запрашиваемых поездок. При этом рассчитывается не количество заказов вокруг пользователя, а намерения заказать машину, то есть пины (точки на карте), которые ставят пользователи на карте перед заказом, а также мгновенные значения машин. Для подсчёта используется именно такой показатель, так как просто считать заказы вокруг пользователя обычно слишком поздно, ведь сами заказы – это уже занятые другими людьми машины. Так, если мы берем данный показатель, то коэффициент начинает запаздывать и баланс снова нарушается.

Схема подсчета мгновенного коэффициента у ЯндексGo в переводе с английского выглядит примерно так:



Рис. 1. Схема подсчета мгновенного коэффициента ЯндексGo

Пояснения к схеме. Геохэш– система геокодирования, которая кодирует геолокацию в короткую строку букв и цифр. Tracker– сервис осуществляющий подсчет водителей в определенном радиусе. Инстанция Surger– это микросервис, который занимается подсчетом коэффициента.

Главной задачей такого механизма является предоставление возможности вызова такси в любое время и место. В момент повышенного спроса перед пассажиром стоит неприятная задача: увеличение стоимости поездки или отказ от заказа такси. Однако цена такси не является сюрпризом для пассажира, так как стоимость рассчитывается еще до самого заказа, в чем и заключается удобство алгоритма. Более высокая цена помогает привлечь больше водителей для тех, кому такси необходимо, и тех, кто готов заплатить за поездку больше. При этом просто так повышать тарифы компаниям просто не выгодно–пассажиры в результате воспользуются другим приложением и возможно уже не вернуться в данный сервис.

Таким образом динамическое ценообразование играет важную роль в работе агрегаторов пассажироперевозок, удовлетворяя спрос и адекватно загружая автомобили на линии. Если бы данный алгоритм не использовался, то в часы пика большое количество людей не смогло бы воспользоваться услугами сервисов, так как не нашелся бы водитель, готовый выполнить заказ.

#### Литература

1. Yan Ch. Dynamic pricing and matching in ride-hailing platforms / Ch. Yan, H. Zhu, N. Korolko, D. Woodard // Naval Research Logistics – 2018.

2. Скогорев А. Динамическое ценообразование, или как Яндекс.Такси прогнозирует высокий спрос / А. Скогорев // Блог компании Яндекс, машинное обучение, исследования и прогнозы IT // Харб – 2018.

3. Аникина А. Сохранить баланс: как алгоритмы сдерживают цены на такси / А. Аникина // РБК тренды – 2021.

## СКЛОННОСТЬ К РИСКУ И ВОЗНАГРАЖДЕНИЕ: ЭКСПЕРИМЕНТАЛЬНОЕ ИССЛЕДОВАНИЕ

**Сигачева Луиза Евгеньевна**

*Казанский (Приволжский) федеральный университет, Казань, Россия*

*Аннотация.* В работе исследуется ситуация, когда вознаграждение является стимулом для изменения предпочтений других игроков в отношении риска. Экспериментальные данные показывают, что принятие решения индивидом – рисковать или нет – зависит не только от его психологических качеств, но и от стимула, предлагаемого другим игроком.

*Ключевые слова:* стимул, риск, эксперимент.

Одним из основных видов деятельности, характерным для живых существ, является процесс принятия ими решений. Психологические основы принятия решений в рискованных ситуациях играют фундаментальную роль. Доказано, что в риске всегда есть некая субъективная величина, зависящая от индивидуальной субъективной оценки вероятности. Большое влияние на распределение субъективной вероятности играют фреймы и опыт, пережитый человеком ранее. А также установлен тот факт, что в большинстве случаев индивидуумы не склонны к риску, и как правило, равное изменение выгод и потерь имеет неравное значения для субъекта, так потери при прочих равных условиях переживаются с большими эмоциональными затратами, их сила больше, чем сила изменения таких же выгод в большую сторону [1].

С точки зрения нейробиологии риск – напряженное состояние нервной системы организма, связанное с кратковременной или долговременной активной деятельностью. В процессе принятия решений в условиях риска важна также готовность человека к риску. Предугадать, рискнет человек или нет, сложно. Если у нас о нем много информации и нам известны его мотивы, то с какой-то долей вероятности мы можем делать прогнозы о его поведении. Наши индивидуальные особенности далеко не всегда проявляются напрямую в поведении. Может быть такое, что человек в состоянии представить альтернативы и оценить риски, то есть на уровне интеллектуальной репрезентации все корректно, но при этом личностно он не готов действовать [2, с. 5].

Особое место в экономической теории риска занимают классическая и неоклассическая теории и теория перспектив.

В классической теории риск отождествляется с математическим ожиданием потерь, которые могут произойти в результате реализации выбранного решения, и представляет собой ущерб, который наносится осуществлением данного решения. Такое одностороннее толкование содержания риска вызвало критику со стороны части экономистов и повлекло за собой выработку иного его понимания.

Из неоклассической теории риска следует: верная прибыль имеет большую полезность, чем прибыль того же ожидаемого размера, но связанная с возможными колебаниями.

Теория перспектив делает акцент на субъективизме и гласит, что люди склонны переоценивать низкие вероятности возникновения альтернатив и недооценивать высокие вероятности. Теория утверждает, что люди принимают решения на основании потенциальных выигрышей и потерь, используя определенные эвристики. При этом теория описательна: она моделирует решения, принимаемые в реальной жизни, а не оптимальные решения, следующие из известных вероятностей известных выигрышей и потерь [3, с. 26-30].

Кроме того, можно выделить поведенческие группы людей по их отношению к риску:

1) рискофилы. Это люди, склонные к риску. Человек, относящийся к этой группе, при данном ожидаемом доходе предпочтет связанный с риском результат гарантированному результату;

2) нейтральные к риску. Человек, относящийся к этой группе, при данном ожидаемом доходе безразличен к выбору между гарантированным и рискованным результатами;

3) рискофобы. Для данного типа безрисковый вариант поведения предпочтительнее рискованного с тем же самым математическим ожиданием достигаемого дохода. Другими словами, «рискофобом» называется человек, который при данном ожидаемом доходе предпочитает определенный, гарантированный результат ряду неопределенных, рискованных результатов. Для того чтобы пойти на риск, он требует высокой компенсации.

Цель исследования – экспериментальным путем определить связь между склонностью к риску и вознаграждением. Гипотеза эксперимента. Была выдвинута гипотеза о повышении склонности к риску человека при стимулировании его вознаграждением. Описание эксперимента. Первым этапом исследования являлось анкетирование студентов, направленное на оценку степени выраженности таких личных качеств как конформизм, склонность к риску и чувство справедливости.

На втором этапе игрок А предлагал игроку Б определенное вознаграждение за выполнение рискованного задания. Задание предполагало два исхода. При этом игрок А получал вознаграждение за каждое выполненное игроком Б задание и за выигрышный исход. По условиям эксперимента первый раз игрок Б должен выполнить задание обязательно. Для выполнения задания второй раз игрок А может предложить игроку Б определенное вознаграждение, поскольку выполнение заданием игрока Б необязательно и сопряжено с дополнительными издержками со стороны игрока Б.

Третьим этапом участникам-исполнителям в случайном порядке были выданы «контракты», составленные ими ранее, и был предоставлен выбор – выполнить задание один раз или два.

#### **Результаты обработки данных**

В эксперименте приняли участие 36 студентов, 8 из которых выполнили задание повторно. По итогам подсчетов, средняя плата за повторное выполнение составила 3,73 игровых балла. Средний показатель нашли, посчитав среднее значение платы каждого респондента в роли составителя, предложенной за повторное выполнение задания, и вычислив среднее значение платы по средним результатам всех респондентов.

Взаимосвязь личных характеристик испытуемых и принятия решения о повторном выполнении задания представлена в таблице 1.

Так, коэффициент корреляции между повторным выполнением задания и конформизмом как чертой характера участников составил  $-0,18$ , между повторным выполнением задания и склонностью к риску игроков –  $-0,07$ , между повторным выполнением задания и чувством справедливости –  $0,06$ .

Таблица 1

Корреляция личных характеристик и повторного выполнения задания

	Конформизм	Склонность к риску	Чувство справедливости	Повторное выполнение заданий
Конформизм	1			
Склонность к риску	0,10	1		
Чувство справедливости	-0,04	-0,56	1	
Повторное выполнение задания	-0,18	-0,07	0,06	1,00

Количество баллов, полученных участником в роли составителя контракта, было вычислено как сумма начальных баллов и баллов, полученных в результате повторного выполнения задания исполнителем (за вычетом платы по сформированным условиям).

Сумма очков, полученных исполнителем, вычислялась исходя из начальных баллов и платы составителя (по сформированным условиям), полученной за повторное выполнение задания (за вычетом издержек). Итоговая сумма баллов каждого участника эксперимента составляла сумма баллов, полученных им в качестве составителя и исполнителя.

Взаимосвязь личных характеристик испытуемых и их итоговых баллов представлена в таблице 2.

Таблица 2

Корреляция личных характеристик и повторного выполнения задания

	Конформизм	Склонность к риску	Чувство справедливости	Итоговые баллы
Конформизм	1			
Склонность к риску	0,10	1,00		
Чувство справедливости	-0,04	-0,56	1	
Итоговые баллы	-0,11	0,06	-0,29	1,00

Так, коэффициент корреляции между итоговыми баллами и конформизмом как чертой характера участников составил -0,11, между итоговыми баллами и склонностью к риску – 0,06, между повторным выполнением задания и чувством справедливости – -0,29.

В проведенном эксперименте рискнуть, выполнив задание второй раз, решились около 22% респондентов, причем, по шкале Чеддока [4], тесноту связи между такой характеристикой личности респондентов как склонность к риску и повторным выполнением задания можно оценить как обратную и слабую – чем выше студент оценил свою склонность к риску, тем менее вероятно, что он выполнит задание второй раз.

Личные характеристики коррелируют с итоговым количеством игровых баллов следующим образом:

- чем сильнее участник готов следовать правилам (характеристика конформизма как свойства личности), тем меньше были в результате его итоговые баллы;
- чем выше склонность к риску, тем больше баллов было набрано участником;
- чем больше участник считал развитым в себе чувство справедливости, тем меньше получил баллов.



В эксперименте наиболее явная связь прослеживается между такой чертой характера как чувство справедливости и количеством итоговых баллов – согласно шкале Чеддока, связь между ними можно интерпретировать как умеренную.

Кроме того, средняя плата, назначенная составителями контрактов за повторное выполнение задания больше, чем издержки исполнителей на это действие, а значит, исполнитель готов рискнуть и потратить свои ресурсы, чтобы с определенной вероятностью (в нашем эксперименте 50%) получить больший выигрыш, что подтверждает нашу гипотезу о стимулировании людей к риску посредством вознаграждения.

### **Литература**

1. Официальный сайт ассоциации ИД «ПостНаука». – URL: <https://postnauka.ru/longreads/154693>. (дата обращения: 9.11.2022).

2. *Киселева И.А.* Особенности оценки рисков с позиции поведенческой экономики / И.А. Киселева, Н.Е. Симонович, Е.В. Асмолова, Ю.А. Шаповалов // Вестник ВГУИТ. – 2018. – № 1. – С. 5.

3. *Ларионова Н.И.* Поведенческая и экспериментальная экономика: учебное пособие / Н.И. Ларионова, Ю.А. Варламова, Ю.Л. Одинцова, И.А. Кабашева. – Казань: Издательство Казанского университета, 2022. – 112 с.

4. *Исмагилов И.И.* Решение эконометрических задач в среде MS Excel: учебное пособие для студентов, обучающихся по направлению 38.03.01 «Экономика» / И.И. Исмагилов, Е.И. Кадочникова. – Казань: Издательство Казанского университета, 2019. – 80 с.

5. Официальный сайт НИУ ВШЭ. – URL: <https://www.hse.ru/mirror/pubs/share/204223542>. (дата обращения: 11.11.2022).

## **РАЗВИТИЕ СФЕРЫ УСЛУГ В УСЛОВИЯХ ПАНДЕМИИ И ЦИФРОВИЗАЦИИ ЭКОНОМИКИ**

**Суркова Ангелина Владимировна,  
Подольская Анастасия Владимировна**

*Казанский (Приволжский) федеральный университет, Казань, Россия*

*Аннотация.* Авторы подчеркивают каталитическую роль цифровизации на рынке услуг в период пандемии. В статье представлен статистический обзор роста цифровизации населения и развития потребительских онлайн-услуг и онлайн-торговли. Авторы делают вывод об усилении интеграции цифровых интернет-технологий в современный бизнес в сфере услуг в период пандемии.

*Ключевые слова:* пандемия Covid-19, цифровизация экономики, услуги, маркетинг

Последствия пандемии неоднократно систематизированы в научных статьях. К негативным относятся такие как потеря или сокращение доходов, экономическое неравенство и безработица, откладывание реализации важных целей и сокращение инвестиций, падение рождаемости, отсутствие продовольственной безопасности и голод, обострение проблем пенсионной системы в будущем, социальное напряжение и дистанцирование, различные последствия для здоровья [1; 2, с. 81]. Важным положительным эффектом пандемии является усиление цифровой трансформации экономики и реализация неоиндустриальной модели экономического развития. Еще одна черта цифровизации заключается в расширении современных информационных технологий в домохозяйствах, а также в сфере услуг для населения.

Во-первых, пандемия стимулировала развитие мобильной коммерции. Этому способствовали такие причины как увеличение количества заказов, сбой в цепочках поставок, изменение поведения клиентов, закрытие магазинов, вызванное эпидемией коронавируса (COVID-19). Ведение бизнеса переместилось в виртуальную среду. Малые и средние компании в сфере туризма, гостиничного бизнеса, общественного питания наиболее сильно ощутили влияние пандемии. Как показывает статистика, в сфере услуг занято 10% населения страны в возрасте 18-64 года, что составляет 9,4 млн. человек. Из них 1 миллион человек работают в одиночку, остальные – в компаниях и коллективах. Общее количество провайдеров услуг на рынке составляет 3,7 млн., 72% из них присутствует в сети Интернет и использует онлайн-каналы для привлечения заказов [4]. Число абонентов фиксированного интернет-доступа в России по итогам 2020 года достигло отметки в 34,3 млн. абонентов, прирост по итогам четвертого квартала составил 250 тыс. домохозяйств (рисунок 1).



Рис. 1. Ежеквартальная (Q1-Q4) динамика роста абонентской базы на рынке широкополосного доступа к сети Интернет, тыс. абонентов. Источник: [8]

В четвертом квартале 2020 года наибольший прирост новых контрактов на рынке – более 200 тыс. из 250 тыс. новых абонентов, обеспечили пять крупнейших игроков на рынке (Ростелеком, МТС, ЭР-Телеком, Вымпелком, ТТК). На лидеров приходится более 70% рынка. Чтобы справиться с влиянием карантина 46% бизнесов перешли в онлайн, 8% начали продавать товары на маркетплейсах [6]. Заметно увеличилось с начала пандемии коронавируса количество онлайн-покупателей, использующих устройства с беспроводным доступом в Интернет и онлайн-покупки. Пандемия привела в онлайн торговлю не менее 10 млн. покупателей, чем, несомненно, воспользовались предприниматели в сфере торговли. Только за 2020 год было открыто в 2 раза больше (на 99,02%) новых интернет-магазинов, чем в 2019 году [3].

Во-вторых, пандемия ускорила инновации на предприятиях сферы услуг. Такое проявление бизнес-среды способствовало развитию предприятий и их становлению, их устойчивому развитию. Статистические исследования специалистов Института статистических исследований и экономики знаний НИУ ВШЭ показывают, что в период пандемии в России показатель инновационной активности был увеличен на 1,8%. По итогам 2020 года общий уровень инновационной активности организаций составил 10,8%. Система отслеживания инноваций на глобальном уровне, созданная в рамках Глобального инновационного индекса, показала, что наибольший рост инновационной активности наблюдается у фирм, которые занимаются производством программного обеспечения (13,2%), интернет-технологиями (10,2%) и коммуникационными технологиями (11,3%), онлайн обучением (15,6%), промышленным производством и торговлей (16,2%) [5]. Торговля, образование, досуговые практики и культурное потребление массовым образом пере-

страиваются на основе различных сетевых платформ и формируют интенсивный запрос на инновации в этой сфере [7].

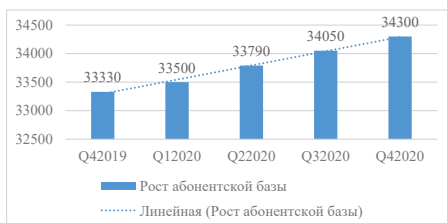
В-третьих, пандемия способствовала реинжинирингу бизнес-процессов в сфере услуг. Значительно выросло количество компаний, занимающихся доставкой. Спрос на услуги доставки увеличился более чем на 24 % после начала пандемии. Вследствие чего количество организаций, занимающихся доставкой продуктов, еды и прочих товаров значительно возросло. Предприниматели начали внедрять такие инновации как бесконтактная доставка, кассы самообслуживания, роботы – официанты, цифровизация общепита, мобильные приложения для клиентов. Еще одним примером является создание «умных» супермаркетов на основе нейронных сетей, без контакта с персоналом. Покупатель может войти в такой магазин после идентификации и проверки платежеспособности через сеть Интернет. В период пребывания в магазине за покупателем также следит нейронная сеть. Цены указаны на электронных ценниках. Оплатить покупку можно в мобильном приложении или на кассах самообслуживания с помощью банковской карты. Новинкой являются роботизированные и автоматизированные складские центры для интернет-ритейла.

Таким образом, в период пандемии основным решением для предприятий сферы услуг стал уход с офлайн-рынка на онлайн-рынок и вывод сотрудников на удаленную работу благодаря использованию цифровых технологий. Пандемия стимулировала развитие электронной коммерции, ускорила инновации и реинжиниринг бизнес-процессов на рынке услуг. Компании, которые вложили резервы в укрепление позиций на рынке интернет-услуг, смогли выжить, трансформировали свой бизнес и нашли новые точки роста в резко изменившейся реальности.

#### Литература

1. *Cohan D.J.* Sociology of the coronavirus assignment. – URL: <https://www.psychologytoday.com/us/blog/social-lights/202004/college-assignment-aboutthepandemic> (дата обращения: 15.02.2022).
2. *Абдрахманова А.А.* Положительные и отрицательные последствия пандемии / А.А. Абдрахманова, А.А. Асанбекова // Вестник Кыргызского государственного университета имени И. Арабаева. – 2021. – № 3. – С. 84.
3. Аналитика по онлайн-продажам в период карантина. – URL: <https://www.advantshop.net/blog/common/analitika-po-onlain-prodazham-v-period-karantina> (дата обращения: 15.02.2022).
4. Аналитический отчет о российском рынке услуг. – URL: [file:///C:/Users/%D0%93%D1%83%D0%BB%D1%8F1/Downloads/di\\_Avito.Услуги\\_services.pdf](file:///C:/Users/%D0%93%D1%83%D0%BB%D1%8F1/Downloads/di_Avito.Услуги_services.pdf) (дата обращения: 05.03.2022).
5. Изменение финансового положения земель в период пандемии. – URL: <https://romir.ru/studies/romirgenapintemeshnl-izmenenie-flansovogo-polojeniyazemlyan-v-period-pandemii-po-dannym-romir-i-gallupinternational> (дата обращения: 15.02.2022).
6. Как пандемия повлияла на российский бизнес. – URL: <https://journal.tinkoff.ru/news/biznes-v-pandemiyu> (дата обращения: 15.02.2022).
7. *Куренной В.А.* 15 образов мира после коронавируса // Новости сибирской науки. – URL: 07.04.2020.URL:<http://www.sib-science.info/ru/news/15-obrazov-mira-posle-koronav-06042020> (дата обращения: 15.02.2022).
8. Широкополосный доступ 2021: что ждет рынок интернет-услуг. – URL: <https://telecomdaily.ru/news/2020/12/31/shpd-2021-chto-zhdet-rynok-internet-uslug> (дата обращения: 15.02.2022).

**СЕКЦИЯ**  
**«ЭКОНОМИКО-ПРАВОВЫЕ АСПЕКТЫ ОБЕСПЕЧЕНИЯ**  
**ЭКОНОМИЧЕСКОЙ БЕЗОПАСНОСТИ**  
**В СОВРЕМЕННЫХ УСЛОВИЯХ»**

**КАДРОВАЯ БЕЗОПАСНОСТЬ КАК ОДНА ИЗ СОСТАВЛЯЮЩИХ**  
**ЭКОНОМИЧЕСКОЙ БЕЗОПАСНОСТИ ОРГАНИЗАЦИИ**

**Абызова Яна Ринатовна,**  
**Тухфетуллова Адиля Элфисовна**

*Казанский (Приволжский) федеральный университет, Казань, Россия*

*Аннотация.* Главной целью экономической безопасности предприятия является достижение и обеспечение максимальной защищённости, а также стабильности его функционирования, локализация рисков, создающих угрозу для роста, независимо от объективных и субъективных угрожающих факторов (факторов риска). Важной составляющей предприятия, которая выступает не только основным источником экономического потенциала организации, но и создает для нее дополнительные риски, является персонал. Ее иногда называют еще «кадровой и интеллектуальной» составляющей экономической безопасности.

Понятие «кадровая безопасность» представляет собой состояние защищенности организации от рисков и угроз, связанных с персоналом, его интеллектуальным потенциалом и трудовыми отношениями в целом. Кадровая безопасность организации должна строиться по нескольким направлениям: соблюдение определенных мер при найме персонала, его адаптации, обучении, мотивации, оценке и аттестации, обеспечение лояльности сотрудников к организации, ведение конфиденциального делопроизводства и сохранение коммерческой тайны.

*Ключевые слова:* экономическая безопасность, кадровая безопасность, угрозы и риски, управление персоналом, мероприятия, организация, факторы риска.

Кадровая безопасность организации играет ведущую роль в обеспечении его безопасного функционирования, поскольку именно трудовые ресурсы является ключевым носителем не только роста организации, но и опасностей и угроз. Этим обусловлены наличие многообразия определений понятия «кадровая безопасность организации», а вместе с этим и актуальность вопросов анализа подходов к определению этого понятия. Сущность понятия «кадровая безопасность» рассмотрена в трудах различных ученых.

По мнению В.В. Водяновой «кадровая безопасность – это составляющая часть экономической безопасности организации, приоритетными задачами для которой является защита от угроз и рисков для создания условий для наиболее эффективного управления персоналом, как определяющего ресурса для обеспечения высокого уровня конкурентоспособности организации». В своем определении автор в качестве центрального составляющего выделяет процесс управления персоналом. Нельзя не согласиться с профессором, доктором экономических наук, поскольку только эффективно построенная система управления на всех этапах взаимодействия с персоналом позволяет максимально снизить уровень возможных рисков.

В.В. Панкратьев определяет, что «кадровая безопасность организации – это наиболее важная составляющая экономической безопасности, целью которой является выявление, обезвреживание, предотвращение, отвод и предупреждение угроз, опасностей и рисков, которые направлены на персонал и его интеллекту-

альный потенциал, и те, которые идут непосредственно от него, что должно проявляться в системе управления трудовыми ресурсами и кадровой политике организации».

Исходя из определения А.Р. Алавердова, «кадровая безопасность организации – это правовое и информационное обеспечение процесса управления персоналом: решение правовых вопросов трудовых отношений, подготовка нормативных документов, обеспечение необходимой информацией всех подразделений управления персоналом» [1, с.109].

Таким образом, рассмотрев определения ученых-экономистов в области экономической безопасности, можно прийти к выводу о том, что кадровая безопасность организации – это составной элемент ее экономической безопасности, проявляющийся в процессе предотвращения негативных воздействий за счет нейтрализации рисков и угроз, связанных с человеческими ресурсами, их интеллектуальным потенциалом и трудовыми отношениями.

Существует множество определений авторов-экономистов касательно экономической сущности такой категории, как «кадровая безопасность организации», нами было выявлено, что существует множество точек зрения, имеющих как общие, так и отличительные черты. В связи с различными трактовками определения «кадровой безопасности организации» появляется необходимость сгруппировать представленные понятия в разрезе подходов к управлению, которые представим на рисунка 1.



Рис. 1. основополагающие подходы к определению сущности категории «кадровая безопасность организации»

Из рисунка 1 видно, что исходя из мнений авторов-экономистов, рассматривающих категорию «кадровая безопасность организации» подходы к ее определению разделяются на целевой, процессный, структурный и функциональный.

Целевой подход предполагает рассмотрение кадровой безопасности как состояния защищенности организации, которое и является приоритетной целью хозяйствования. Данный подход исходит из положения о том, что вся деятельность организации должна быть направлена на обеспечение состояния защищенности, в том числе от рисков, связанных с кадрами. Такой подход рассматривает цели организации в узком понимании и значительно ограничивает их.

Процессный подход предполагает понимание кадровой безопасности, как явления не статического, а динамического характера. А именно, как процесса предупреждения отрицательных воздействий на безопасность. Этот подход придает высокое значение структурным подразделениям, службам, должностным лицам, непосредственно обязанным осуществлять кадровую политику в организации.

Структурный подход предполагает рассмотрение кадровой безопасности как важного и определяющего структурного элемента экономической безопасности. Авторы данного подхода наряду с финансовой, налоговой и иными видами экономической безопасности организации выделяют кадровую безопасность.

Функциональный подход, по мнению авторов, состоит в рассмотрении кадровой безопасности как вида деятельности, совокупности мероприятий по борьбе с угрозами и опасностями, которые состоят в планировании, организации, контроле, мотивации, координации управленческих воздействий [2, с.23]. На наш взгляд, функциональный подход описывает все этапы кадровой политики и соответствующие им функции системы управления персоналом, необходимые для предотвращения угроз экономической безопасности. Так, функция планирования осуществляется на этапе приема сотрудников на работу и включает в себя следующие мероприятия: утверждение перечня вакантных должностей, разработка плановых показателей эффективности работы сотрудников и др. В рамках функции контроля осуществляется введение системы наблюдения и учета рабочего времени, разработка регламентов для персонала и определение ответственности каждого сотрудника.

Бесспорно, все подходы тесно взаимосвязаны между собой и только в совокупности наиболее полно раскрывают сущность кадровой безопасности организации, ее роль в обеспечении экономической безопасности.

Основа кадровой безопасности – процесс предотвращения и предупреждения угроз, так как они негативно сказываются на состоянии всей работы предприятия. Для эффективной работы по предупреждению, предотвращению экономических рисков теория экономической безопасности выделяет внешние и внутренние угрозы.

Внутренние негативные воздействия – это волевые действия персонала организации, приводящие к ущербу. К ним относятся:

- отсутствие необходимых для организации кадров на рынке труда;
- несоответствие сотрудников предъявляемым к ним требованиям;
- недостаточная квалификация сотрудников;
- неправильно организованная система управления персоналом;
- слабая организация системы обучения;
- немотивированность сотрудников;
- уход квалифицированных сотрудников;
- некачественные проверки кандидатов при приеме на работу;
- низкая корпоративная культура;
- низкий уровень ответственности персонала;
- незащищенность конфиденциальной информации.

Внешние негативные воздействия – это действия, явления или процессы, не зависящие от воли и сознания сотрудников предприятия, поступающие извне и опосредованно влекущие нанесение ущерба. К ним можно отнести:

- давление на сотрудников предприятия извне;
- попадание сотрудников в различные виды внешней зависимости;
- структурные изменения на рынке труда;
- хедхантинг, вызванный ценностью специалиста.

Выделим наиболее опасные для организации действия персонала:

1) хищение имущества организации и использование имущества предприятия в личных целях;

2) получение заработной платы за невыполняемую работу;

3) шантаж компетентностью (по принципу «я – незаменимый работник») и шантаж полномочиями (может возникать при концентрации большого объема полномочий в одних руках);

4) риск разглашения информации об организации, содержащей коммерческую тайну (в том числе за вознаграждение) и др.

Угрозы кадровой безопасности организации возникают под влиянием различных факторов: объективных, организационно-управленческих, социально-психологических, личностных [3, с. 215]. Поэтому система кадровой политики должна охватывать все аспекты взаимодействия руководства с персоналом. В рамках системы управления кадровой безопасностью находят применение методы кадрового менеджмента, социально-психологические методы, а также методы обеспечения лояльности персонала.

При этом вопросы обеспечения кадровой безопасности хозяйствующего субъекта должны решаться на всех стадиях кадрового менеджмента: поиска персонала, его отбора, приема на работу, адаптации, развития, оценки, мотивации и др.

В большинстве организаций кадровая безопасность не выделена в самостоятельный вид деятельности и осуществляется в совокупности различными подразделениями организации: начальниками структурных подразделений; кадровой службой организации; службой безопасности. В отдельных государственных органах формируется такое подразделение, как кадрово-психологическая служба, которая осуществляет отбор и проверку персонала предприятия при приеме на работу и в процессе труда, помогает выявлять и минимизировать риски, обусловленные человеческим фактором.

Результатом функционирования эффективной системы обеспечения кадровой безопасности выступает:

А) минимизация рисков, возникающих на стадии приема сотрудников в организацию;

Б) удержание ключевых сотрудников организации;

В) повышение эффективности работы персонала;

В) минимизация ущерба, обусловленного неквалифицированными действиями персонала организации;

Г) исключение утечки конфиденциальной информации, составляющей коммерческую тайну.

Можно сделать вывод, что одним из основных факторов риска экономической безопасности организации является его персонал. Нет сомнений, что все вышеперечисленные угрозы негативно влияют на экономическую безопасность, несут потенциальные экономические убытки. Поэтому руководство организации должно вести постоянную работу по совершенствованию работы с персоналом с целью обеспечения кадровой безопасности.

На практике обеспечение кадровой безопасности в организации реализуется с помощью специальных мероприятий, представленных в таблице 1.

Все вышеуказанные мероприятия должны осуществляться в рамках кадровой политики конкретной организации, от эффективности которой зависит уровень кадровой безопасности. Очевидно, что существует зависимость между системой кадровой безопасности предприятия и системой управления персоналом, представленная на рисунке 2.

Таким образом, персонал организации является экономическим ресурсом, наиболее подвергнутым внешним и внутренним угрозам. Кадровая безопасность, являясь элементом экономической безопасности предприятия, ориентирована на работу с персоналом, на совершенствование методов и процедур приема и отбора персонала, адаптации новых сотрудников, разработку критериев их оценки, мотивации, улучшения условий труда, на установление этических и трудовых отношений, повышение оперативности управления, за счет снижения затрат на реализацию управления кадровыми процессами, другими словами, сокращение расходов. Главным результатом от всех принимаемых мер является улучшение экономических и производственно-хозяйственных показателей работы организации, а также защищенность от внутренних и внешних угроз.



## Мероприятия по обеспечению кадровой безопасности в организации

Функции	Мероприятия по обеспечению экономической безопасности
Разработка стратегии управления персоналом	Разработка такой стратегии персонала, где будут учитываться не только интересы компании, но и интересы ее персонала. Нахождение честных компромиссов между руководством и работниками
Формирование кадровой политики	Выявление потенциальных возможностей и негативных угроз в сфере управления людьми и с определения направлений работы с персоналом
Мотивация персонала, оплата труда	Разработка эффективной оплаты труда и мотивационных схем, направленных на внедрение роста производительности, качество проделанной работы и профессионализма сотрудников
Оценка, аттестация персонала	Анализ эффективности ключевых показателей сотрудника с целью получения информации о результатах работы, проверки уровня квалификации и потенциала
Контроль	Проверка над выполнением сотрудниками и смежными подразделениями всех выше предусмотренных процедур. Обеспечение постоянного текущего и итогового контроля
Делопроизводство	Сохранение конфиденциальности и коммерческой тайны
Организация обучения в компании	Создание учебных центров для обучения и повышения квалификации персонала, с целью формирования единого взгляда, следованию общим взглядам и технологиям применения в работе
Развитие персонала	Внедрение различных способов и методов для развития и саморазвития, карьерного роста. Осуществление постоянного пересмотра должностных инструкций для постоянного развития персонала



Рис. 2. Взаимосвязь кадровой политики и кадровой безопасности организации

## Литература

1. Маркова Е.В. Кадровая безопасность предприятия в современной экономике / Е.В. Маркова, А.М. Аль-Дарабсе // Проблемы и перспективы экономических отношений предприятий авиационного кластера. – 2019. – С. 109–113.
2. Духновский С.В. Кадровая безопасность организации: учебник и практикум для академического бакалавриата. – М., 2019.
3. Морозова А.М. Кадровая безопасность в системе обеспечения экономической безопасности предприятия / А.М. Морозова, А.О. Лысенко // Международный журнал гуманитарных и естественных наук. – 2018. – № 3. – С. 213–216.

## ТРУДОВАЯ БЕЗОПАСНОСТЬ ЛИЧНОСТИ КАК АСПЕКТ ЭКОНОМИЧЕСКОЙ БЕЗОПАСНОСТИ ГОСУДАРСТВА

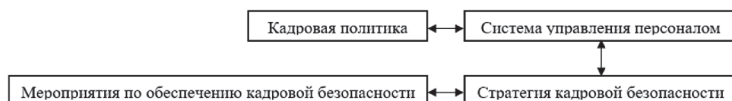
Афошина Анастасия Владимировна,  
Исхакова Айгуль Данилевна

*Казанский (Приволжский) федеральный университет, Казань, Россия*

*Аннотация.* В данной статье раскрыта взаимосвязь трудовой безопасности личности и экономической и национальной безопасности государства. Выявлены риски и угрозы на микро– и макроуровнях, определены задачи по обеспечению государством условий для экономической и трудовой безопасности населения.

*Ключевые слова:* экономическая безопасность; государство; трудовая безопасность; безработица; трудовое право, профсоюзы.

Трудовая безопасность отдельного субъекта общества тесно связана с экономической и национальной безопасностью государства, взаимодействуя друг на друга, они меняют обстановку на микро и макроуровнях, обеспечивая благоприятные условия для развития, либо создавая угрозы и риски для отдельной единицы и государства в целом.

Общество, рассматриваемое как совокупность индивидов, является самой уязвимой составляющей в структуре государства, в связи с этим трудовая безопасность как элемент экономической безопасности личности должна обеспечиваться государством. Поэтому изучение проблем и угроз в сфере трудовой безопасности кадров особенно актуальна как для государства в целом, так и для отдельных хозяйствующих субъектов.

Стабильность социальной сферы государства во многом зависит от комфортных условий и финансовой обеспеченности граждан. Последнее, в свою очередь не может быть гарантировано без обеспечения должных условий для развития и трудовой деятельности человека, а также нормативно правовых условий, защищающих права рабочих кадров.

Экономическая безопасность личности формируется из ряда составляющих, благоприятная организация которых обеспечивается путем определенной работы государства в данных сферах.

Одним из важных направлений в обеспечении экономической безопасности личности, является защита от неблагоприятных экологических воздействий, путем проведения единой государственной политики, направленной на предотвращение и ликвидацию внутренних и внешних вызовов и угроз экологической безопасности [4].

Не менее существенным направлением является обеспечение продовольственной безопасности. В рамках данной плоскости государство стремится достичь физической и экономической доступности продовольствия для жителей, исключить голод [5].

Актуальной сферой обеспечения личной безопасности в современном мире стала информационная безопасность. С развитием информационных технологий, риски в области защиты личных данных колоссально возросли.

Что касается области образования и культуры в рамках обеспечения экономической безопасности личности, то данная проблема занимает одно из лидирующих мест в общественных дискуссиях. Ведь качество образования и уровень культуры влияет не только на интеллектуальный потенциал молодого поколения, а также на общее будущее страны [3].

Все вышеперечисленные направления необходимо принимать во внимание, что бы создать оптимальные условия для эффективного трудового процесса, но также не менее принципиально важным вопросом, касающаяся экономической

безопасности, остается трудовая безопасность. Трудовую безопасность стоит раскрыть сквозь призму отношения населения к трудовой деятельности: трудовая безопасность рабочего и трудовая безопасность безработного.

Трудовая безопасность для рабочего населения предполагает под собой обеспечение граждан достойными условиями труда, а именно наличием рабочих мест, требуемого отдыха, получения адекватной зарплаты, наличие социальной защиты, отсутствия дискриминации и возможность реализовать права голоса [2].

Необходимо затронуть область трудовых прав человека, тесно связанные с трудовой безопасностью рабочих кадров. Нередко случаются конфликты между работодателем и персоналом, ущемляющие права одной из сторон. Трудовое право должно рассматриваться как система, состоящая из материальных и духовных благ, а также законодательной и правовой базы, совокупность которых способствует нормальному существованию и свободному развитию работника в масштабах организации и государства. Нынешнее законодательство в области трудового права складывается вокруг Конституции Российской Федерации, принятой на референдуме 12.12.1993 г., а также нормах и общих принципах международного права, который были имплементированы в Трудовой кодекс Российской Федерации и иные нормативно-правовые акты [7].

Немало важную роль в области трудовой безопасности рабочих кадров имеют профсоюзы, так как они обеспечивают кадровую безопасность в системе экономической безопасности, что является необходимым условием для стабильного развития государства. Они реализуют задачи в области защиты их трудовых прав, плюс решение вопросов, связанных с социальным обслуживанием работников на предприятии, улучшением условий труда и отдыха.

В наше время обеспечение кадровой безопасности является важнейшим условием экономической безопасности государства. Кадровая безопасность рассматривается учеными либо как система мер по нейтрализации рисков и угроз в сфере трудовой деятельности и человеческого потенциала, либо как сложная система мер, направленных на совершенствование управления трудовыми ресурсами с целью повышения производительности труда и развития человеческого потенциала.

Наша авторская позиция заключается в том, что кадровая безопасность – это прежде всего процесс минимизации рисков и нейтрализации угроз, связанных с персоналом, трудовыми ресурсами и человеческим потенциалом, их возможными деструктивными проявлениями и негативными тенденциями, оказывающими непосредственное влияние на состояние экономической безопасности государства и на его устойчивое социально-экономическое развитие.

В случаях нетрудоспособности граждан, трудовая безопасность подразумевает создание комфортных условий в области финансового обеспечения, таких как пенсия, социальные пособия, медицинские выплаты и т.д.

Безработица является одной из серьезнейших угроз в области трудовой и экономической безопасности личности и государства. Под безработицей принято понимать то состояние экономики, при котором достаточно сложно найти работу и легко можно ее потерять. В данном случае, трудовая безопасность характеризуется в обеспечении помощи в поиске работы, возможности переобучения востребованным профессиям, получении пособий по безработицы и сохранения стажа. Помимо этого, важное значение при определении места работы имеют такие показатели удовлетворенности трудом в той или иной организации, как социальные гарантии, условия труда и его охрана, потенциальность продвижения по службе.

Регулирование безработицы имеет важную роль в обеспечении трудовой безопасности, так как высокий уровень незанятости населения ведет к серьезным последствиям. Привода ряд примеров, отмечается, что негативные последствия возникают как у общества и государства в целом, так и у личности отдельно: дегра-

дация человеческой личности, сильное ухудшение эмоциональной стабильности человека, повышение суицидальных случаев, снижение уровня жизни граждан, спад уровня образования и здоровья населения, рост криминальных ситуаций, усиление политической нестабильности и социальной напряженности в обществе.

К основным показателям этих угроз необходимо отнести: низкий уровень ВВП на душу населения; уровень минимального размера оплаты труда по различным отраслям народно-хозяйственного комплекса, особенно в социальной сфере; разрыв в доходах населения (доходит до 40-50 раз), особенно он показателен для таких регионов как Москва и Санкт-Петербург по сравнению с провинциальными регионами; дифференциация в доходах 10% самых богатых к 10% самых бедных не должна превышать 7,8 раз, а у России более 15 раз; уровень скрытой безработицы превышает 13 раз; продолжительность жизни населения России по данным статистики не более 72 лет; уровень преступности среди различных категорий на 1000 человек превышает 1%-й барьер. Все эти показатели характеризуют состояние экономической безопасности личности как основного источника, создающего продукт, приносящий прибыль. И в центре внимания государства должна быть именно экономически активная личность.

Но, в настоящее время проблематика производительности и эффективности труда остается полем острых дискуссий экспертов, исследователей. Так как, развитию концепции достойного труда обусловлена тем, что гражданам, не получающим нормальные условия труда, приходится заниматься нерегулируемой законом трудовой деятельностью, что значительно снижает объемы налоговых поступлений в бюджет государства, снижает темпы роста экономики, а зачастую и вовсе повышает уровень организованной преступности. Поэтому легализация труда как социально-значимого явления на сегодняшний день крайне необходима в условиях цифровизации экономики.

Также, политика государства в области занятости населения должна быть направлена на: создание условий для образования граждан, развитие кадрового дела в области обучения, переобучения, подготовки, переподготовки высококвалифицированных кадров и роста мобильности трудовых ресурсов, поддержку трудовой и предпринимательской инициативы граждан, осуществление мероприятий, способствующих занятости граждан, испытывающих трудности в поиске работы, и т.д [6]. Совершенствование трудовых правоотношений, являясь важной правотворческой функцией государства, призвано способствовать результативному нормативно-правовому обеспечению занятости, защиты от неправомерных увольнений, охраны труда, достойной заработной платы и создания условий труда, превращающих его из рутины в жизненную потребность.

Таким образом, можно уверенно полагать, что трудовая безопасность личности играет большую роль в обеспечении безопасного функционирования любого государства, поскольку именно рабочие кадры являются основным носителем опасностей и угроз. Государству необходимо с большим вниманием подходить к проблемам обеспечения трудовой безопасности личности, создавая благоприятные условия для развития общества и государства.

### Литература

1. Конституция Российской Федерации (принята всенародным голосованием 12.12.1993) (с послед. изм. и доп.) // Собрание законодательства РФ № 31 от 04.08.2014, ст. 4398.
2. Трудовой кодекс Российской Федерации от 30.12.2001 № 197-ФЗ (ред. от 28.03.2021) // Собрание законодательства РФ № 1 от 07.01.2002 (Часть 1), ст. 3.
3. Федеральный закон от 29 декабря 2012 г. № 273-ФЗ «Об образовании в Российской Федерации» // Собрание законодательства РФ № 53 от 31.12.2012 года (Часть I), ст. 7598.

4. Указ Президента РФ от 19 апреля 2017 г. № 176 «О Стратегии экологической безопасности Российской Федерации на период до 2025 года» // Собрание законодательства РФ № 17 от 24.04.2017, ст. 2546.

5. Указ Президента РФ от 21 января 2020 г. № 20 «Об утверждении Доктрины продовольственной безопасности Российской Федерации» // Собрание законодательства РФ № 4 от 27.01.2020 года, ст. 345.

6. Закон РФ «О занятости населения в Российской Федерации» от 19.04.1991 № 1032-1 (последняя редакция). – URL: [http://www.consultant.ru/document/cons\\_doc\\_LAW\\_60/](http://www.consultant.ru/document/cons_doc_LAW_60/)

7. *Исакова А.С.* Проблемы обеспечения защиты права работника на достойный труд / А.С. Исакова // Молодой ученый. – 2019. – № 20 (258). – С. 315–317. – URL: <https://moluch.ru/archive/258/59230/> (дата обращения: 27.10.2022).

## **ТРУДОВАЯ БЕЗОПАСНОСТЬ КАК СОСТАВЛЯЮЩАЯ ЭКОНОМИЧЕСКОЙ БЕЗОПАСНОСТИ ГОСУДАРСТВА**

**Бурмистрова Виктория Викторовна,  
Бурмистрова Ксения Викторовна**

*Казанский (Приволжский) федеральный университет, Казань, Россия*

*Аннотация.* Статья посвящена анализу трудовой безопасности как составляющей экономической безопасности государства. Сегодня трудовые ресурсы являются основным элементом национальной и мировой экономики, на котором происходит процесс формирования и распределения трудовых ресурсов, с учетом исторических и эволюционных интересов общества. На современном этапе высокоразвитой экономики роль рынка труда в эволюции экономических интересов стран непрерывно возрастает. Причем сегодняшний этап развития связан с новым взглядом на рабочую силу как на один из ключевых ресурсов экономики и является одним из критериев экономической и социальной безопасности страны. Основными показателями, которые могут указывать на наличие определенных рисков экономической безопасности страны, являются такие показатели, как уровень общей безработицы, сокращение численности трудоспособного населения, миграция населения, заработная плата, уровень преступности. На основе текущего состояния оценки рынка труда и сделанных прогнозов есть возможность разработать эффективные методы борьбы с угрозами экономической безопасности страны.

*Ключевые слова:* трудовая безопасность, факторы, безработица, риски, экономическая безопасность, регулирование безработицы.

В современных условиях экономическая безопасность приобретает особый смысл и ведущую роль в развитии экономики государства.

Экономическая безопасность государства традиционно считается главной качественной особенностью экономической системы, которая определяет ее способность поддерживать нормальные условия жизни населения, устойчивое обеспечение ресурсами национальной экономики, а также последовательную реализацию национальных государственных интересов.

Экономическая безопасность государства – сложное социально-экономическое состояние, которое отражает огромное количество стабильно меняющихся обстоятельств материального производства и влияющих внешних и внутренних факторов. Она обуславливается степенью формирования производительных сил, состоянием социально-экономических взаимоотношений и формированием научно-технического прогресса. И специализацией его итогов в отечественном

хозяйстве, внешнеэкономической деятельности и интернациональной обстановке [1, с.23].

Из всех факторов производства одним из главных, а зачастую основным и требующим наибольших затрат является труд. Трудовые ресурсы являются неотъемлемой частью ресурсов общества. Как недостаток остальных ресурсов, так и нехватка трудовых ресурсов может представлять угрозу для экономической безопасности страны. Низкие заработные платы, недостаток квалифицированных кадров, все это ведет к уменьшению трудовых ресурсов и нехватки кадров, что также снижает стабильность трудовой безопасности. В современных условиях не предоставляется возможности быстро обучить персонал, а если это и получится, то приведет к непрофессионализму и некомпетентности работников, что в свою очередь может повлечь еще большие риски и затраты для предприятия. Нехватка трудовых ресурсов ведет к тому, что зарплаты растут сильнее производительности труда и потребуются реформы, которые смогут повысить качество человеческого капитала и увеличить территориальную и профессиональную мобильности работников.

Качественные характеристики человеческого потенциала в современном мире раскрывают особенности трудовой активности людей в той или иной сфере деятельности. Степень развития человеческого потенциала государства напрямую определяет развитие территории, эффективность экономики, а также качество трудовых ресурсов [2, с.80].

Основные показатели, которые могут указывать на наличие определенных рисков трудовой безопасности, можно увидеть на рисунке 1.



Рис. 1. Показатели, определяющие риски трудовой безопасности

Можно сделать вывод о том, что трудовая безопасность играет ведущую роль в обеспечении безопасного функционирования любого региона, поскольку именно трудовые кадры являются ключевым носителем опасностей и угроз. Этим обусловлены наличие многообразия определений понятия «трудовая безопасность», а вместе с этим и актуальность вопросов анализа подходов к определению этого понятия. Понятие «трудовая безопасность» может быть рассмотрено на макро- и микроуровне, притом трудовая безопасность отдельных хозяйствующих субъектов и территориальных образований рассматривается, как правило, в качестве составной части трудовой безопасности государства. В современной России обеспечение экономической безопасности является приоритетным направлением национальной политики.

Трудовая безопасность – это в первую очередь защита и развитие собственного кадрового потенциала страны, обеспечение востребованности профессионалов, тонкая настройка рынка труда, модернизация системы профессионального образования и переподготовки.

Ранее говорилось, что существуют различные понятия «трудовая безопасность», в связи с этим целесообразной будет группировка существующих опреде-

лений в разрезе подходов к управлению. Всех ученых, рассматривающих сущность кадровой безопасности, можно разделить на тех, кто рассматривает это понятие с позиций подходов: целевого, процессного, структурного, функционального. Целевой подход предполагает рассмотрение трудовой безопасности как состояния защищенности предприятия, которое и является приоритетной целью хозяйствования. В рамках процессного подхода трудовая безопасность рассматривается как явление динамическое, а именно как процесс предупреждения отрицательных воздействий на безопасность. Структурный подход предполагает рассмотрение трудовой безопасности как важного и определяющего структурного элемента экономической безопасности. Функциональный подход состоит в рассмотрении трудовой безопасности как вида деятельности, совокупности мероприятий по борьбе с угрозами и опасностями, которые состоят в планировании, организации, контроле, мотивации и координации управленческих воздействий [3, с.55].

Трудовая безопасность играет очень важную роль, т. к. безработица ведет к серьезным последствиям, а именно:

- усиление политической нестабильности;
- усиление социальной напряженности в обществе;
- рост преступности;
- увеличение числа суицидов,
- рост психических и сердечных заболеваний;
- увеличение случаев девиантного поведения.

Борьба с безработицей является одной из приоритетных задач экономической политики государства. Она оказывает влияние не только на экономическое, но и на социальное благополучие граждан. Нестабильность в стране, вызванная социальной неустроенностью может привести к существенным и долгосрочным проблемам. Например, снижение уровня дохода сказывается на демографической ситуации, что в свою очередь определяет потенциал экономического роста на десятилетия вперед.

По данным Всероссийской переписи населения, которая проходила в октябре 2021 года было учтено 147,2 млн человек, постоянно проживающих в России. По сравнению с переписью 2010 года население России увеличилось на 2,05 миллиона человек (1,4%). Из этого можно сделать вывод, что меры государственной поддержки семей и рождаемости работают в какой-то мере эффективно, ведь это является немало важным фактором, который влияет на увеличение трудовых ресурсов в стране.

Регулирование уровня безработицы – совокупность мер государственного прямого и косвенного воздействия на рынок труда с целью достижения поставленных целей. Цели регулирования занятости отражают нормативное состояние рынка труда, которого необходимо достичь, решая актуальные проблемы [4, с.27].

Регулирование безработицы имеет несколько уровней, более подробно их можно наблюдать на рисунке 2.

Важно подчеркнуть, что вне зависимости от уровня регулирования безработицы этот процесс должен проводиться с учетом общеэкономической концепции социально ориентированной рыночной экономики, что предполагает решение двух наиболее важных задач:

1) определение долгосрочной перспективы, предусматривающей стабилизацию общего спроса на труд, и уровня скрытой, частичной безработицы с их последующим снижением, при эффективном использовании занятых и более гибком спросе населения на рабочие места;

2) в краткосрочной и среднесрочной перспективе необходимо предусмотреть меры снижения массового высвобождения потенциальных безработных и резкого роста реальной (открытой), в том числе застойной (длительной) безработицы. Для



этого обеспечивается взаимовязанное высвобождение работников и создание новых рабочих мест с целью ограничения полной блокировки процессов рационализации занятости.



Рис. 2. Уровни регулирования безработицы

Таким образом, меры регулирования безработицы позволяют ее контролировать на разных уровнях. Государство оказывает безработным социальную поддержку, предполагающую: предоставление работы (содействие в трудоустройстве, организацию общественных работ, содействие в организации собственного дела, обучение); предоставление денежных средств для существования безработного и находящихся на его иждивении членов семьи (материальная помощь, пособия по безработице, стипендии в период обучения по направлению органов службы занятости). Стабильность и снижения рисков трудовой безопасности в большей степени зависит от регулирования безработицы государством, именно это позволит избежать экономические потери и повысит уровень экономической безопасности страны.

Факторы, определяющие трудовую безопасность региона:

1) природно-географические: климатические особенности; географические особенности; степень освоения территории. Вид влияния: косвенное, продолжительное во времени;

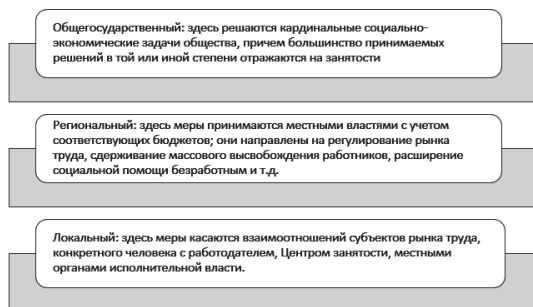
2) социально-экономические: соотношение спроса на труд и его предложение со стороны лиц, находящихся в трудоспособном возрасте; экономическая активность населения; уровень развития человеческого потенциала; инновационность деловой среды. Вид влияния: прямое, продолжительное во времени;

3) социально-психологические: совокупность интересов и ценностей кадров; толерантность, мобильность кадров; степень развития социальных инициатив бизнеса. Вид влияния: прямое, кратковременное;

4) технико-технологические: научно-технический прогресс; уровень механизации и автоматизации труда; уровень квалификации кадров. Вид влияния: прямое, продолжительное во времени;

5) демографические: уровень рождаемости; уровень смертности; показатели прироста населения; миграционный уровень; половозрастной состав населения. Вид влияния: прямое, продолжительное во времени;

6) отраслевые: среднеотраслевая заработная плата; система льгот, предоставляемых за работу в данной отрасли; престиж отрасли и отраслевая мобильность. Вид влияния: прямое, кратковременное.

Таким образом, трудовая безопасность как составляющая экономической безопасности государства представляет собой динамическую категорию, изменяющуюся под воздействием различных факторов. Создание трудовой безопасности

создается либо наличием у гражданина оплачиваемой работы, либо случае безработицы, выплатой пособия по безработице и оказанием помощи в поиске работы, профессиональным обучением или переобучением, сохранением трудового стажа. Трудовая безопасность – это неотъемлемая часть экономической безопасности государства.

### **Литература**

1. Магомедова Д.А. Экономическая безопасность как составная часть национальной безопасности России / Д.А. Магомедова // Наука через призму времени. – 2019. – № 9. – С. 21–22.
2. Алавердов А.Р. Управление кадровой безопасностью организации: учеб. / А.Р. Алавердов. – М.: Маркет ДС, 2018. – 176 с.
3. Селетков С.Н. Экономическая безопасность государства: учебное пособие / С.Н. Селетков. – М.: Евразийский открытый институт, 2019. – 70 с.
4. Пашковская М.В., Мальсагова Р.Г. Эффективность мер по снижению безработицы в условиях экономического кризиса и пандемии / М.В. Пашковская, Р.Г. Мальсагова // Экономика строительства. – 2022. – № 4. – С. 25–39.

## **УТЕЧКА КОНФИДЕНЦИАЛЬНОЙ ИНФОРМАЦИИ КАК ФАКТОР УГРОЗЫ ИНФОРМАЦИОННОЙ БЕЗОПАСНОСТИ**

**Васильева Анна Юрьевна,  
Хисамутдинова Эльмира Наилевна**

*Казанский (Приволжский) федеральный университет, Казань, Россия*

*Аннотация.* Современный этап развития общества, построенного на принципиально новой стратегии, в котором основным фактором производства становится такой уникальный и неисчерпаемый элемент, как информация, приводит к кардинальным изменениям во всех сферах и самом образе жизни людей. К сожалению, повсеместное внедрение современных информационных технологий имеет и негативные последствия. В данной статье рассмотрена утечка конфиденциальной информации как фактор угрозы информационной безопасности.

*Ключевые слова:* информационная безопасность, утечка конфиденциальной информации, цифровизация, информация.

Становление и развитие в России информационного общества, т.е. особой стадии развития цивилизации, жизнь и деятельность человека в которой связаны с созданием, передачей и использованием информационных ресурсов на основе внедрения современных информационных телекоммуникационных технологий, переживает один из самых активных этапов своего развития. В связи с этим все аспекты, связанные с понятием безопасности в информационном обществе, переходят на совершенно новую ступень. Информационная сфера, являясь системообразующим фактором жизни общества, становится активным звеном, влияющим на состояние, как политической, так и экономической составляющих безопасности РФ. Национальная безопасность любого современного государства, в том числе и России, существенным образом зависит от надежности обеспечения, прежде всего информационной безопасности. Возрастающая ее значимость нашла свое отражение в таких базовых программных документах, как Стратегия национальной безопасности Российской Федерации, а также в Доктрине информационной безопасности Российской Федерации.

Вместе с тем обеспечение информационной безопасности и защиты информации как комплексная проблема защиты прав, свобод и законных интересов гражд-

дан, общества представляет собой самостоятельное правоохранительное направление политики государства и находится в стадии становления, что объясняется конкретно-историческими условиями и действием ряда социально-экономических факторов развития России. Конечной целью политики РФ в сфере обеспечения информационной безопасности и защиты информации является обеспечение ее суверенитета и территориальной целостности, построение правового демократического государства, экономическое возрождение страны и улучшение благосостояния народа, оздоровление межнациональных отношений.

Под информационной безопасностью Российской Федерации (информационной системы) подразумевается техника защиты информации от преднамеренного или случайного несанкционированного доступа и нанесения тем самым вреда нормальному процессу документооборота и обмена данными в системе, а также хищения, модификации и уничтожения информации [2, с. 134].

По видам утечку информации можно разделить на разглашение, несанкционированный доступ и получение защищаемой информации разведками.

Утечка информации как угроза информационной безопасности возникает по ряду причин: умышленные утечки (утечки по вине сотрудников, кража информации извне, взлом программного обеспечения, вредоносные программы, кража носителей информации) и случайные утечки. Динамика доли умышленных утечек среди всех зарегистрированных утечек неуклонно растет каждый год. Если в 2018 году доля умышленных утечек составляла 58,6%, то в 2021 году она уже составила 82% [5].

В последние 3 года в мире наблюдается тенденция к снижению количества случаев утечек. На 2019 год пришелся всплеск утечек – их количество составило 2639. В 2021 году количество утечек сократилось до 1729, это на 28,1% меньше, чем в 2020 году – 2406. Снижение количества случаев утечки коррелирует с количеством утекших записей – в 2020 году утекло 11,82 млрд записей, в 2021 – 8,42 млрд (рисунок 1).



Рис. 1. Количество утечек информации и утекших записей

На снижение количества утечек повлияло несколько факторов. К таким факторам можно отнести: результативность внедрения организационно-технических мероприятий по защите информационной инфраструктуры; развитие и распространение вредоносного программного обеспечения, целью которого является не похищение, а блокировка данных; формирование баз данных из открытых источников, например, социальных сетей; насыщение нелегального рынка данных, в результате всплеска утечек в 2019 году.

При этом одним из основных составляющих при защите информационных ресурсов является обеспечение безопасности конфиденциальной информации,

циркулирующая в организации и способствующая ее функционированию. Утечка конфиденциальной информации – это неправомерный выход данной информации за пределы информационной системы или установленного ограниченного круга лиц, которые оказались осведомлены по долгу службы или в процессе работы.

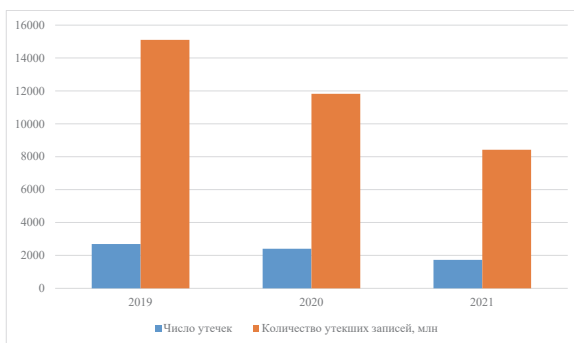
В качестве примера рассмотрим аналитический обзор утечек конфиденциальной информации в I полугодии 2018 года и отчет об исследовании утечек информации ограниченного доступа в 2021 году, проведенный InfoWatch Vision.

Во-первых, снижается актуальность проблемы «привилегированных» пользователей. В исследуемом периоде (в первом полугодии 2018 года) большинство утечек информации произошло по вине лиц, обязанных по долгу службы защищать и не разглашать ее (руководство и системные администраторы, чьи права доступа к корпоративной информации практически не ограничены). Доля их составила 56%, источниками утечек конфиденциальной информации были настоящие (54%) или бывшие сотрудники (2%). При этом более чем в 2% случаев утечек зафиксирована вина руководителей организаций (топ-менеджмент, главы отделов и департаментов). Доля утечек, случившихся на стороне подрядчиков, чей персонал имел легитимный доступ к охраняемой информации, составила более 3%, показав трехкратный рост. На долю внешнего злоумышленника пришлось 38% утечек [4].

Однако в 2021 году ситуация зеркально изменилась, доля утечек, вызванных внешними нарушителями возросла до 63,2%. После пандемии коронавируса компаниям стало намного тяжелее контролировать и так размытый информационный периметр. В связи с массовым переводом сотрудников на удаленную работу возникло множество новых уязвимых точек входа в корпоративные сети для злоумышленников [5].

Распределения умышленных и случайных утечек данных по каналам принципиально отличны друг от друга: большинство умышленных утечек произошло через сетевой канал – 89,6%, на долю утечек через бумажные носители пришлось 3,6% умышленных случаев [5]. Это еще одно доказательство того, что мир становится более цифровым.

В пандемию темпы цифровизации во многих сферах резко ускорились, на первый план вышли дистанционные каналы обслуживания. В этой связи у каждой единицы информации о клиенте появилась вполне осязаемая ценность, персональные данные и другая конфиденциальная информация стали очень ликвидным товаром.

Стоит также отметить и растущую год от года «квалификацию» злонамеренных нарушителей, которые, как правило, знают о том, как работают системы защиты данных в организациях, и меньше всего стремятся попасть под подозрение контролирующих служб. В отличие от умышленных случаев, распределение случайных утечек, на наш взгляд, не требует коррекции и в целом адекватно указывает на то, какие каналы являются наиболее «проблемными» в настоящее время.

Распределение же случайных утечек информации по каналам намного разнообразней: через сеть произошло около 52% таких утечек, более 18% – через электронную почту, в результате 15,5% утечек были скомпрометированы бумажные документы, еще в 6,6% непреднамеренных инцидентов информация утекала в результате кражи или потери оборудования [3, с.22]. С каждым годом доля случайных утечек сокращается, если в 2018 году случайные утечки составляли 41,4%, то в 2021 году они уменьшились до 18%.

Случайные утечки информации несут в себе риск как для частного лица, так и для компании. Перед отправкой электронных писем стоит проверить адрес получателя, в случае отправки СМС, удостоверяется в правильности набора номера. Для того чтобы обезопасить компанию от случайных утечек, рекомендуется использовать DLP системы и осуществлять контроль прав доступа к информации

[1, с. 52]. Также следует проводить обучение персонала, чтобы сотрудники более ответственно подходили к пользованию информацией компании [3, с. 6]. Выполняли шифрование смартфонов и других устройств которые они используют в работе.

Чаще всего случайные утечки информации происходят по вине халатных пользователей и их неосторожных действий. Реже виновниками утечек могут являться сбой оборудования (например, сбой оборудования сотового оператора, из-за которого СМС отправилась на другой номер). Иногда мошенники специально подменяют контактные данные получателя, чтобы жертва отправляла данные на другой адрес или номер.

Человек – самое слабое звено системы информационной безопасности любой компании. Особое внимание необходимо уделить защите информации при увольнении сотрудника (они знают основные фазы и этапы прохождения препятствий на пути у конфиденциальной информации). Кроме того, экс-работник может незаконно распорядиться конфиденциальными данными из корыстных соображений, из чувства мести, под давлением злоумышленников или просто по неосторожности.

Таким образом, утечка конфиденциальной информации является одним из основных факторов угрозы информационной безопасности как отдельно взятого предприятия (организации), так и государства в целом.

### **Литература**

1. *Малюк А.А.* Анализ и прогнозирование потребности в специалистах по защите информации / А.А. Малюк. – М.: Горячая линия – Телеком, 2014. – 212 с.

2. *Мельников В.П.* Информационная безопасность и защита информации: учебное пособие / В.П. Мельников, С.А. Клейменов, А.М. Петраков. – М.: Академия, 2018. – 336 с.

3. *Родичев Ю.А.* Безопасность инфокоммуникаций: стандартизация, измерение соответствия и подготовка кадров: учебное пособие / Ю.А. Родичев, Ю.А. Кубанков, П.И. Симонов. – М.: Горячая линия – Телеком, 2020. – 160 с.

4. Официальный сайт «InfoWatchVision». – URL: <https://www.infowatch.ru/analytics/analitika/utechki-konfidentsialnoy-informatsii-2018-god> (дата обращения: 04.11.2022).

5. Официальный сайт «InfoWatchVision». – URL: <https://www.infowatch.ru/sites/default/files/analytics/files/v-2021-stalo-bolshe-umyshlennykh-utechek.pdf> (дата обращения: 04.11.2022).

## **ПРАВОВОЕ РЕГУЛИРОВАНИЕ ФИНАНСОВОЙ БЕЗОПАСНОСТИ В СОВРЕМЕННЫХ УСЛОВИЯХ**

**Габдрахманова Алина Рустамовна,  
Пилтоян Алина Манвеловна**

*Казанский (Приволжский) федеральный университет, Казань, Россия*

*Аннотация.* Обеспечение финансовой безопасности является одной из главных целей государства, которое концентрирует все внимание именно в этом направлении. В данной статье авторами рассмотрена роль государственного регулирования в сфере финансовой безопасности Российской Федерации на современном этапе развития, а также элементы, без которых структура финансовой устойчивости не могла бы существовать.

*Ключевые слова:* национальная безопасность, финансовая безопасность, финансовый контроль, финансовая политика.

С развитием российской и мировой экономики в целом существенно растет роль финансов, повышается их воздействие на экономические процессы. Так, от изменения финансовых показателей во многом зависит изменение структуры спроса и предложения, а также зависит динамика экономического развития страны. Однако проведение эффективной финансовой политики не представляется возможным без системы государственного контроля, механизм которого надежно обеспечивал бы безопасность и устойчивость финансовой системы страны.

Происходящие в России процессы требуют обеспечения стабильности во многих сферах, в том числе и в финансовой, помимо этого следует уделить внимание диверсификации подходов к содержательной оценке характера и уровня угроз финансовой безопасности государства. Все это и обуславливает актуальность анализа устройства обеспечения финансовой безопасности, а также методов ее государственного регулирования.

Нельзя не согласиться с тем, что финансовая безопасность является критерием эффективного функционирования государства. В самом общем виде эффективное государство – это государство, которое прежде всего способно отстаивать свои национальные интересы и обеспечивает свою национальную финансовую безопасность, как в благоприятное время, так и в моменты кризиса, в условиях неограниченной конкуренции [4].

М.Е. Каратонов под термином финансовая безопасность подразумевает такое состояние экономики, при котором обеспечивается формирование достаточных финансовых ресурсов государства в объемах, необходимых для выполнения его задач и функций при соответствующем контроле за законным их формированием и расходованием [2].

Существуют основные элементы, входящие в структуры финансовой безопасности:

- безопасность кредитно-банковской системы;
- безопасность страхового и фондового рынков;
- валютная безопасность;
- инвестиционная безопасность;
- безопасность финансово-денежного обращения;
- бюджетная безопасность;
- инфляционно-ценовая безопасность;
- налоговая безопасность [1].

Данные элементы взаимосвязаны и взаимообусловлены. Они направлены на поддержание финансовой устойчивости, при этом каждый элемент обладает уникальным содержанием и своей спецификой, присущей только ему. Следовательно, данные элементы во многом способствуют проведению эффективной финансовой политики.

Стоит также отметить роль государственного регулирования при обеспечении финансовой безопасности государства, ведь проведение эффективной финансово-экономической политики возможно лишь с системой государственного администрирования, механизм которого надежно обеспечивал бы безопасность и устойчивость финансовой системы страны. Так для обеспечения финансовой безопасности государства применяется множество методов, которые используются для регулирования как внешних, так и внутренних экономических отношений.

Целью государственного регулирования финансовой безопасности является создание определенных условий, которые способствовали бы нормальному функционированию экономики в целом и обеспечивали бы стабильное участие предпринимателей страны в международном разделении труда и получение от этого оптимальных выгод.

Государственное регулирование финансов осуществляется, в основном, путем принятия законодательных и нормативных актов [3]. Так, разбирая более

детально правовое регулирование финансовой безопасности, можно выделить 3 уровня ее обеспечения.

Первый уровень правового регулирования: Конституция РФ устанавливает систему государственных органов, обеспечивающих финансовую безопасность страны, а также целый ряд их полномочий и отношений взаимодействия между ними.

Помимо Конституции РФ, источником обеспечения финансовой безопасности являются международные договоры и соглашения Российской Федерации. Российская Федерация является участником многих универсальных многосторонних договоров по вопросам противодействия легализации преступных доходов и финансированию терроризма.

Большое влияние на формирование правовой базы российской системы противодействия легализации преступных доходов и финансированию терроризма оказывают резолюции Совета Безопасности ООН и рекомендации FATF, где Россия с июня 2003 года стала полноправным членом [5].

Второй уровень правового регулирования включает четыре группы нормативно-правовых актов:

В первую входят федеральные законы, регулирующие функционирование субъектов хозяйственной деятельности и финансовой системы государства в целом, к примеру

Вторую группу образуют федеральные законы, регулирующие порядок организации, деятельности и полномочия государственных органов и институтов, обеспечивающих финансовую безопасность.

Третью группу составляют законы, непосредственно регулирующие вопросы организации обеспечения финансовой безопасности.

К четвертой группе относятся законы, устанавливающие ответственность за нарушение (неисполнение) законодательства (в широком понимании) в сфере обеспечения финансовой безопасности Российской Федерации.

Примерами нормативно-правовых актов, относящихся к данному уровню, являются Налоговый кодекс РФ; Бюджетный кодекс РФ; Федеральный закон «О банках и банковской деятельности» от 02.12.1990 N 395–1.

К третьему уровню правового регулирования относятся указы Президента РФ, которыми определены Концепция национальной безопасности России, Стратегия экономической безопасности, Концепция национальной стратегии противодействия легализации преступных доходов и финансированию терроризма, система и структура органов, обеспечивающих финансовую безопасность Российской Федерации и ряд других вопросов; акты Правительства РФ, которые определяют порядок организации деятельности и полномочия системы государственных органов, обеспечивающих финансовую безопасность в нашей стране.

Формирование условий для обеспечения финансовой безопасности несомненно является одной из приоритетных направлений внутренней и внешней государственной экономической политики. Такие меры, как формирование стабильной, а также эффективной бюджетной системы, снижение уровня дефицита бюджета, снижение уровня государственного долга, эффективная работа органов финансового контроля в первую очередь способствуют формированию условий для резистентности национальной финансовой системы.

При сложившейся на 2022 год ситуации в мире необходимо подчеркнуть, что основным условием обеспечения финансовой безопасности в РФ является максимально возможная автономность национальной финансовой системы от влияния негативных факторов мировой финансовой системы. Этому во многом способствует устойчивый рост национальной экономики, развитие реального сектора производства. Важнейшим фактором финансовой безопасности является устойчивость финансовых институтов и национальной расчетно-платежной системы.



Таким образом, особое положение финансовой безопасности в системе национальной безопасности государств обуславливает необходимость создания эффективных устройств защиты национальных финансовых средств и сохранения единства и целостности финансовой системы как при воздействии внешних угроз, так и при наличии внутренних. Поэтому каждое государство стремится обеспечить стабильность и устойчивость национальной финансовой системы. Стоит заметить, что государственное регулирование финансовой безопасности в первую очередь осуществляется ее правовым регулированием, путем принятия законодательных и нормативных актов. Государственно-правовой механизм обеспечения финансовой безопасности государства – это законодательно закрепленная система органов и институтов, направленных на создание условий для стабильного функционирования устойчивого развития финансовой системы государства, а также выявления, предотвращения и противодействие ее угрозам. Разработка соответствующей нормативно-правовой базы по определению внутренних и внешних угроз финансовой безопасности, а также критериев с помощью которых действия участников финансовых правоотношений могут быть признаны наносящими ущерб финансовой безопасности страны.

### Литература

1. *Каранина Е.В.* Финансовая безопасность (на уровне государства, региона, организации, личности) / Е.В. Каранина. – Киров: ФГБУ ВО «ВятГУ», 2016. – 239 с.
2. *Каратонов М.Е.* Финансовая безопасность и финансовый контроль в условиях рыночных отношений // Юрист. – 2006. – № 6. – С. 17.
3. *Бутнева К.С.* Государственное регулирование финансов организации / К.С. Бутнева, С.Н. Землякова // Материалы IX Международной студенческой научной конференции «Студенческий научный форум» (Москва, 23 мая), 2019.
4. *Воробьев Ю.Н.* Финансовая безопасность государства / Ю.Н. Воробьев, Е.И. Воробьева, А.С. Моцева // Научный вестник: финансы, банки, инвестиции – 2016. – № 2.
5. Финансовая безопасность России в современных условиях // Материалы IV Международной студенческой научной конференции «Студенческий научный форум». – URL: <https://scienceforum.ru/2012/article/2012000662> (дата обращения: 07.11.2022).

## РОЛЬ ТРУДОВОГО ПРАВА В ОБЕСПЕЧЕНИИ ЭКОНОМИЧЕСКОЙ БЕЗОПАСНОСТИ ЛИЧНОСТИ

**Гилязетдинова Наиля Ильшатовна,  
Береснев Станислав Олегович**

*Казанский (Приволжский) федеральный университет, Казань, Россия*

*Аннотация.* Обеспечение экономической безопасности является важным приоритетом для Российской Федерации. Одной из ее составляющих частей является экономическая безопасность личности. Целью работы является анализ влияния трудового права на экономическую безопасность личности.

*Ключевые слова:* личность, трудовое право, экономическая безопасность личности.

Экономическая безопасность личности – это одна из основ, из которых формируется экономическая безопасность страны и национальная безопасность в целом. Это такое состояние, когда обеспечивается правовая и экономическая защита интересов личности [1, с. 200]. Потенциал развития государства зависит

от степени личностной развитости. Трудовая безопасность оказывает влияние на экономическую безопасность личности: обеспечение граждан работой, соблюдение их прав. На ощущение трудовой безопасности личности влияют изменения законодательства. Высокая занятость или большое количество предложений о работе на рынке сами по себе не являются гарантией роста безопасности [2, с. 89]. Здесь важно качество рабочих мест – насколько они гарантируют уважение к человеческому достоинству, развитие личности, безопасность и автономность. Защищенность занятости подразумевает защиту от потери приносящей доход работы. Так, для наемных работников безопасность в сфере занятости – это про защиту от несправедливого и необоснованного увольнения, возможность восстановления занятости, это обеспечивается в статье 81 «Расторжение трудового договора по инициативе работодателя» Трудового Кодекса РФ, в ней перечислены законные случаи для увольнения сотрудника. Если же человека уволили по иному случаю, то он согласно статье 392 Трудового Кодекса РФ имеет право подать исковое заявление в суд [3].

Далее рассмотрим методы обеспечения экономической безопасности личности – ее способности к достижению достойного уровня жизни – в рамках трудового законодательства.

Трудовое право – это отрасль права, которая регулирует трудовые, и другие непосредственно связанные с ними, отношения между такими субъектами как работник и работодатель. Сущность возникающих взаимоотношений между двумя данными субъектами проявляется в процессе осуществления трудовой деятельности и определяется трудовым договором, который устанавливает границы обязанности и ответственности каждой из сторон. Особенностью данных взаимоотношений, четко отделяющих их от, например, гражданско-правовых отношений, заключается в неравенстве сторон: работник обязан подчиняться работодателю в процессе осуществления трудовой деятельности. Однако неравенство субъектов трудовых взаимоотношений компенсируется широким арсеналом инструментов защиты прав работников, закрепленных в нормативных документах – источниках трудового права.

Все инструменты защиты прав работников базируются на 3 базовых методах, раскрывающихся в источниках трудового права, устанавливающих определённые правила для реализации взаимоотношения работника и работодателя. К данным методам относятся: дозволение, обязывание и запрет. Метод дозволения – наиболее мягкий метод, предполагает наличие инструментов расширения трудовых прав, гарантом которых выступает государство, для защиты собственных интересов в процессе трудовой деятельности или связанным с ней аспектам (например, отдыхом).

На примере анализа статей Трудового кодекса Российской Федерации удалось выделить ряд норм, позволяющих работнику по собственной инициативе, но при согласии работодателя, изменять различные аспекты трудовой деятельности, например, регулировать занятость. Инструментами данного метода являются соглашения и коллективные договоры.

Метод обязывания – предполагает наличие требований для работодателя по совершению определенных действий, которые он обязан выполнять в рамках обеспечения трудовой деятельности работника.

Помимо трудового кодекса, в правовом поле Российской Федерации действует еще множество иных нормативно-правовых актов, накладывающих на работодателя ряд обязанностей по созданию благоприятных условий для работника. Например, Конституция РФ, Федеральный закон от 29.12.2006 г. № 255-ФЗ «Об обеспечении пособиями по временной нетрудоспособности, по беременности и родам граждан, подлежащих обязательному социальному страхованию». Через трудовое законодательство реализует, в том числе, свои социальные функции,

частично делегируя обязанности на работодателя. Социальное страхование, пенсионное обеспечение, медицинское обеспечение, различные пособия и дополнительные выплаты, право на формирование профессиональных союзов и многое другое позволяют создать фундамент для обеспечения экономической безопасности личности.

Таблица 1

Анализ метода дозволения на примере Трудового Кодекса Российской Федерации

Источник трудового права	Сущность	Эффекты для работника
Трудовой кодекс РФ: Статья 92. Сокращенная продолжительность рабочего времени	На основании отраслевого (межотраслевого) соглашения и коллективного договора, а также письменного согласия работника, продолжительность рабочего времени, может быть увеличена, но не более чем до 40 часов в неделю	Для частично занятых работников существует легитимная гарантированная возможность требовать увеличения собственной занятости и как следствие увеличения вознаграждения за выполняемые работы.
Трудовой кодекс РФ: Статья 93. Неполное рабочее время	По соглашению сторон трудового договора работнику как при приеме на работу, так и впоследствии может устанавливаться неполное рабочее время	Работник имеет возможность обоснованно сократить свою занятость по различным мотивам, при этом сохраняя тот же объем прав, что и работники с полной занятостью.

Таблица 2

Анализ метода обязывания на примере Трудового Кодекса Российской Федерации

Источник трудового права	Сущность	Эффекты для работника
Трудовой кодекс РФ: Статья 32. Обязанности работодателя по созданию условий, обеспечивающих деятельность представителей работников	Работодатель обязан создавать условия, обеспечивающие деятельность представителей работников, в соответствии с трудовым законодательством, коллективным договором, соглашениями.	Работник в праве требовать от работодателя обеспечения достойных условий труда (укомплектованности и оснащенности рабочих мест в соответствии со спецификой трудовой деятельности).
Трудовой кодекс РФ: Статья 86. Общие требования при обработке персональных данных работника и гарантии их защиты	Обязывание работодателя и его представителей по соблюдению общих требований при обработке персональных данных работника	Работник получает гарантию на защиту своих персональных данных, используемых работодателем.
Трудовой кодекс РФ: Статья 96. Работа в ночное время	Продолжительность работы (смены) в ночное время сокращается на один час без последующей отработки. Продолжительность работы в ночное время уравнивается с продолжительностью работы в дневное время в тех случаях, когда это необходимо по условиям труда, а также на сменных работах при шестидневной рабочей неделе с одним выходным днем	Работник получает право на компенсацию за работу в ночное время.

Далее рассмотрим метод запрета: описаны действия, которые работодатель не может совершать по отношению к работнику.

Таблица 3

Анализ метода запрета на примере Трудового Кодекса Российской Федерации

Источник трудового права	Сущность	Эффекты для работника
Трудовой кодекс РФ: Статья 4. Запрещение принудительного труда	Принуждение работника к выполнению работ под угрозой применения какого-либо наказания (насильственного воздействия).	Работник получает гарантию на защиту от необоснованного увеличения занятости по инициативе работодателя по принуждению.
Трудовой кодекс РФ: Статья 58. Срок трудового договора	Запрещается заключение срочных трудовых договоров в целях уклонения от предоставления прав и гарантий, предусмотренных для работников, с которыми заключается трудовой договор на неопределенный срок	Работник получает гарантию на обеспечение своих прав и гарантий работодателем в рамках трудовой деятельности.
Трудовой кодекс РФ: Статья 60. Запрещение требовать выполнения работы, не обусловленной трудовым договором	Запрещается требовать от работника выполнения работы, не обусловленной трудовым договором	Работник получает гарантию на реализацию трудовой деятельности только в границах заранее установленных договоренностей в пределах своих компетенций.

Исходя из анализа методов трудового права можно выделить следующие эффекты для работника, являющиеся компонентами экономической безопасности личности: гарантированная возможность осуществлять трудовую деятельность за вознаграждение; гарантированная возможность осуществлять трудовую деятельность в надлежащих условиях, соответствующих специфике выполняемых работ, для защиты от неблагоприятных внешних воздействий; гарантированная возможность управления занятостью, как в сторону увеличения, так и в сторону уменьшения, по соглашению сторон; гарантированная возможность формирования профессиональных союзов для представления собственных интересов и улучшения условий труда; обеспечение гарантированной поддержки со стороны работодателя и государства, при наступлении нетрудоспособности. Дополнительным эффектом трудового права в обеспечении экономической безопасности личности является возможность работника предъявлять в адрес работодателя судебные иски, в случае нарушения трудовых прав, без риска несения ответственности за покрытие судебных издержек.

Подводя итог, трудовое право гарантирует для работника создание всех необходимых условий для труда, обеспечивает различные механизмы защиты интересов, получение социальных привилегий и достойного вознаграждения взамен на добросовестное выполнение трудовых обязанностей и соблюдение трудовой дисциплины.

### Литература

1. Фрич Н.Г. Трудовое право как аспект экономической безопасности личности // Право и личность: история, теория, практика: сборник научно-методических работ кафедры права, экономики и методики их преподавания Института общественных наук УрГПУ (Екатеринбург, 26 ноября 2019 г.). – С. 199–203.

2. Пряжникова О.Н. Экономическая безопасность в контексте личной безопасности // ЭСПР. – 2017. – № 1. – С. 84–96.

3. Трудовой кодекс Российской Федерации: Федер. закон от 30 декабря 2001 г. № 197-ФЗ (ред. от 04.11.2022) // Собрание законодательства РФ. – 07.01.2002. – № 1(часть 1). – Ст. 3.

## ЦЕЛЕВОЙ АСПЕКТ ОБЕСПЕЧЕНИЯ ЭКОНОМИЧЕСКОЙ БЕЗОПАСНОСТИ ВУЗА

**Ермошина Елизавета Эдуардовна**

*Воронежский государственный университет, Воронеж, Россия*

*Аннотация.* В современных экономических реалиях проблема разработки организационного аспекта обеспечения экономической безопасности становится все более актуальной для всех субъектов экономики, и высшие учебные заведения не являются исключением. Однако отсутствие нормативно-правовых актов и методических рекомендаций учредителя не способствует формированию и обеспечению достаточного уровня экономической безопасности вуза.

*Ключевые слова:* экономическая безопасность, вузы, организационные положения, анализ экономической безопасности.

Специфика деятельности государственных университетов, а также нестабильные условия внешней среды, в которых они осуществляют финансово-хозяйственную деятельность, обуславливают необходимость развития организационных положений экономической безопасности, в том числе ее анализа.

Обеспечение экономической безопасности, особенно в условиях непрерывной трансформации всех сфер общественной жизни, становится значимым не только для принятия управленческих решений, который способствуют развитию экономики вуза, но и для защиты от разнообразных угроз и поддержания имеющегося уровня эффективности и результативности финансово-хозяйственной деятельности вуза. Именно качественно разработанное организационное обеспечение экономической безопасности, в том числе ее анализа, позволяет реализовать наиболее полно и качественно данные положения. На современном этапе разработки проблемы организационного обеспечения отмечается отсутствие единого мнения исследователей о его составе, структуре и содержании, а также данный вопрос остается не регламентированным нормативно-правовыми актами.

Формированию наиболее полного представления о целях экономической безопасности вуза способствует цели государственной политики Российской Федерации в сфере обеспечения экономической безопасности, в соответствии с которыми их необходимо рассматривать (рис.1). Учреждения высшего образования в современных экономических условиях выступают в качестве полноправных субъектов экономики РФ и принимают активное участие во многих процессах экономики. Представим цели их экономической безопасности в соответствии с целями, приведенными в Стратегии экономической безопасности Российской Федерации [1].

Многообразие подходов и отсутствие единого мнения среди ученых к определению понятия экономическая безопасность также не способствует развитию ее организационного аспекта. Определение экономической безопасности вуза, которая, по нашему мнению, представляет собой состояние защищенности, осуществляемой в соответствии с действующим законодательством, экономической деятельности вуза от внешних и внутренних угроз, позволяющей обеспечить его поступательное развитие, отличается от всех ранее представленных. Отличитель-

ными чертами разработанного определения является тот факт, что деятельность вуза для достижения состояния безопасности должна осуществляться в соответствии с действующими нормативно-правовыми актами, а также необходимо формирование условий, которые обеспечивают развитие экономической деятельности вуза. Экономическая безопасность предполагает состояние защищенности от негативного воздействия от внешних и внутренних угроз, а также наличие достаточных ресурсов сохранения и использования экономического потенциала, для реализации основных целей деятельности. В данном определении удалось избежать таких недостатков, как смешение понятий экономической безопасности и экономической устойчивости, а также дать наиболее полную характеристику данному понятию, обозначив его наиболее существенные признаки и свойства [2].



Рис. 1. Цели экономической безопасности вуза в соответствии с целями Стратегии экономической безопасности Российской Федерации

Общее определение цели экономической безопасности вуза целесообразно сформулировать на основе авторского ее определения и представить, как достижение и поддержание состояния защищенности, осуществляемой в соответствии с действующим законодательством, экономической деятельностью вуза от внешних и внутренних угроз, а также обеспечение его поступательного развития, а цели экономической безопасности вуза, представленные выше на рисунке 1, можно обозначить в качестве подцелей, то есть путей для реализации цели. В Стратегии экономической безопасности Российской Федерации представлен комплекс основных задач для ее реализации по каждому направлению государственной политики в сфере обеспечения экономической безопасности.

Состояние экономической безопасности, по нашему мнению, является объективным, то есть существует вне зависимости от индивидуального сознания. Однако, оценить уровень экономической безопасности возможно с использованием аналитических процедур, целевой аспект реализации которых соответствует цели и задачам самой экономической безопасности вуза (рисунок 2).

Таким образом можно сделать вывод о том, что цель анализа экономической безопасности является частью целевого аспекта комплексного экономического анализа, который заключается в объективном измерении и оценке взаимосвязей, количественных параметров факторов, оказавших влияние на изменение показателей в области экономической безопасности, отражающих развитие экономики

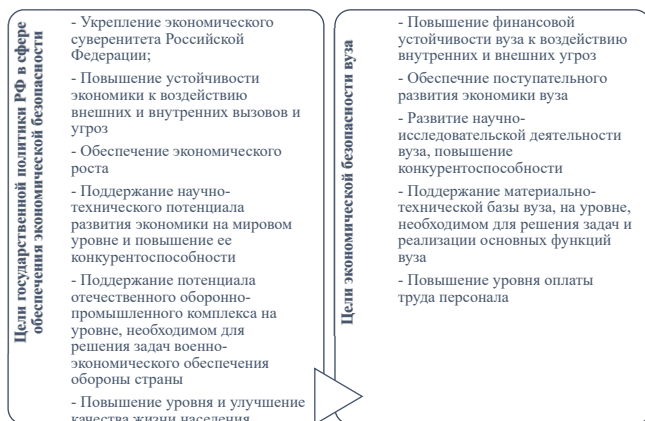
вуза, а на этой основе – разработку и принятие обоснованных экономически эффективных управленческих решений.



Рис. 2. Соотношение цели экономической безопасности и цели анализа экономической безопасности вуза

Отсутствию методических рекомендации учредителя или других нормативных актов, не способствуют развитию организационные положений и формированию эффективно действующей системы экономической безопасности учреждения высшего образования, включая ее анализ.

### Литература

1. Указ Президента РФ от 13.05.2017 № 208 «О Стратегии экономической безопасности Российской Федерации на период до 2030 года».
2. Сапожникова Н.Г. Типология факторов экономической безопасности вуза как основа ее экономического анализа и контроля / Н.Г. Сапожникова, Е.Э. Ермошина // Международный бухгалтерский учет. – 2021. – Т. 24. – № 6(480). – С. 640–652.
3. Официальный сайт ФГБОУ ВО «ВГУ» Миссия и стратегическая цель. – URL: <https://www.vsu.ru/ru/university/docs/news/2022-09-01-strategy.pdf>.

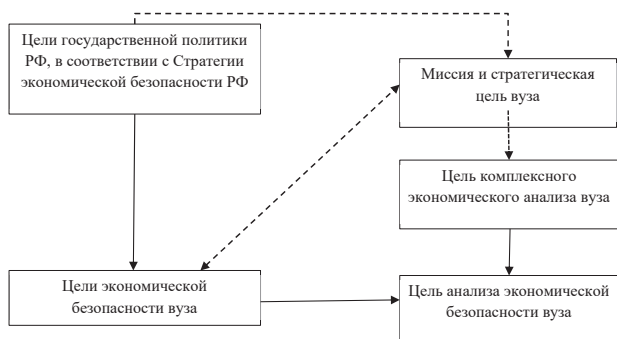
## ЭКОНОМИЧЕСКАЯ БЕЗОПАСНОСТЬ РФ В УСЛОВИЯХ САНКЦИЙ

**Загидуллин Адель Равилевич,  
Махмутова Руфина Маратовна**

*Казанский (Приволжский) федеральный университет, Казань, Россия*

*Аннотация.* В статье рассматриваются проблемы, возникшие вследствие введения современных санкций, влияющих на экономическую безопасность Российской Федерации. Для решения этой задачи требуется оперативная и структурная реакция государства и всей российской экономики. Рассмотрены основные положительные и отрицательные последствия применения инструментов санкционной политики, поскольку от экономической безопасности России зависит нормальное функционирование жизни государства и ее положение на международном рынке.

*Ключевые слова:* экономическая безопасность, санкции, экономика.

На данный момент экономическая безопасность приобретает все большее значение в связи с высокой динамикой и противоречивостью тенденций и событий в современном мире. Экономическая безопасность в условиях глобализации и экономической взаимозависимости национальных экономик предопределяет необходимость обеспечения национальной конкурентоспособности и создания мак-



симально благоприятных условий для развития различных отраслей экономики, а также обеспечение наименьшего влияния на экономику неблагоприятных мировых тенденций.

Существуют различные трактовки понятия «экономическая безопасность». Так, Г. С. Вечканов под экономической безопасностью понимает «экономическую категорию, характеризующую состояние экономики, при котором обеспечивается устойчивый экономический рост, оптимальное удовлетворение общественных потребностей, рациональное управление, защита экономических интересов на национальном и международном уровнях» [2].

Под национальной экономической безопасностью понимается защита национальной экономики от внешних и внутренних факторов, негативно влияющих на функционирование экономики и снижающих уровень жизни населения.

Для современной России эта тема очень актуальна, так как, учитывая сложившуюся ситуацию в экономической и политической сфере, можно сделать вывод о наличии угрозы экономической безопасности страны.

Первые предпосылки для этого возникли в 2014 году, когда Крымский полуостров был присоединен к Российской Федерации. Вследствие этого Россия впервые в своей современной истории оказалась под целой серией экономических санкций со стороны таких стран, как США, Евросоюза, Австралии, Новой Зеландии, Канады и других. Санкции против Российской Федерации включали замораживание активов и визовые ограничения, а также запреты для организаций из стран, которые ввели санкции, на операции с российскими физическими и юридическими лицами.

В целом, санкции, введенные в отношении Российской Федерации, касались нефтегазовой, финансовой, авиакосмической, оборонной и других отраслей, которые формируют конкурентоспособность российской экономики в глобальном масштабе. К примеру, санкции были введены в отношении банка «Газпромбанк», «Внешэкономбанк», компании «Новатэк» и так далее. Всего санкций было наложено на 175 человек и 44 компании.

В научной литературе существует несколько мнений о влиянии санкций на экономику и безопасность России. Многие исследователи считают, что санкции не нанесли существенного ущерба российской экономике. В частности, президент России отметил положительное влияние санкций, поскольку санкционные меры заставили Россию диверсифицировать экономику и начать производить продукты и технологии, которых раньше у страны не было. Так, по его словам, «Россия стала крупным экспортером пшеницы и начала обеспечивать себя по молоку и мясу» [3].

После признания Россией независимости Донецкой и Луганской Народных Республик 21 февраля 2022 года, а 24 февраля после объявления о начале российской специальной военной операции по демилитаризации и демилитаризации Украины санкции против Российской Федерации были увеличены.

В настоящее время Запад ввел более 10 000 санкций против России. Введенные санкции включают в себя широкомасштабные ограничения в отношении российской финансовой системы (включая центральный банк и крупные банки), деятельность ряда российских компаний и отдельных секторов экономики, закрытие воздушного пространства и портов, а также персональные санкции против российского руководства, крупнейших предпринимателей, и, в некоторых случаях членов их семей [4].

Введенные антироссийские санкции делятся в основном на четыре группы:

– запрет на вывоз многих товаров из России. Более 200 видов товаров были запрещены к вывозу из России до конца 2022 года. В список входит: технологическое, телекоммуникационное, медицинское оборудование, а также транспортные средства, сельскохозяйственная техника, электрооборудование, железнодорожные

вагоны и локомотивы, контейнеры, турбины, станки для обработки металла и камня, мониторы, проекторы, консоли и панели;

– запрет на ввоз ряда товаров в Россию. В список входят мясные и молочные продукты, рыба, овощи, фрукты и орехи. Общий годовой объем импорта, подпадающего под действие санкций, оценивается в 9 миллиардов долларов США;

– запрет на покупку кредитов российскими банками за рубежом;

– персональные санкции, направленные против представителей политики и бизнеса, крупных чиновников, которые представляют собой запрет на въезд в страну и открытие банковских счетов на их территории.

Санкции не только очень серьезно и негативно сказываются на экономике Российской Федерации, но и открывают новые возможности для развития и укрепления экономической системы. В настоящее время в России осуществляется ряд мер по укреплению экономической системы и созданию благоприятной среды для людей, проживающих на территории Российской Федерации:

– выстраивание взаимовыгодного взаимодействия экономики с другими дружественными странами (переход на оплату экспортных товаров в национальной валюте);

– стабилизирование цен внутри страны;

– предоставления больших возможностей для поддержки бизнеса;

– поддержка IT-сферы;

– импортозамещение;

– удержание инфляции на уровне, не превышающем 4%;

– обеспечение устойчивого роста реальных доходов граждан;

– обеспечение темпов экономического роста выше мирового уровня и так далее.

В Российской Федерации существуют концепции для развития и укрепления экономической системы. К ним относятся: Указ Президента № 208 от 13.05.2017 г., Федеральный закон № 390 «О безопасности», Федеральный закон № 172 от 28.06.2014 «О стратегическом планировании в РФ». С их помощью возможен полный отказ от импортных товаров в пользу национальной продукции, и полная ориентирование на продажу нефти и газа.

В 2017 году президент РФ подписал Указ, и утвердил пятую общенациональную программу – «Стратегию экономической безопасности Российской Федерации на период до 2030 года» [1]. Главный вызов и угрозу экономической безопасности разработчики «Стратегии-2030» видят в «усилении колебаний мировых товарных рынков» и «изменении мирового спроса на энергоресурсы». При этом государственное воздействие на экономику объективно предполагает реализацию системы государственного стратегического управления, широкое использование всех форм планирования. В данной ситуации государственное стратегическое управление реально является стержнем социально-экономического развития.

Анализ Стратегии также показывает, что в сфере экономической безопасности одной из основных задач по реализации направления, касающегося развития системы государственного управления, прогнозирования и стратегического планирования в сфере экономики, является совершенствование механизма принятия ответных мер в случае применения иностранными государствами и международными организациями санкций и других дискриминационных ограничений в отношении российских юридических и физических лиц, отраслей экономики Российской Федерации.

Стоит отметить, что приведенные выше стратегии также направлены на развитие и функционирование экономики, определение состояния безопасности экономики, удержание лидерства на рынке, предоставление больших возможностей для участия людей в экономической жизни страны в условиях рыночной экономики.

Таким образом, можно сделать вывод, что экономической безопасности Российской Федерации «нанесен ущерб» санкциями, введенными странами Запада

для дестабилизации политической, экономической и военной сфер экономики. В Российской Федерации реализуются все возможные стратегические концепции для обеспечения нормального функционирования всех сфер деятельности.

### Литература

1. О стратегии экономической безопасности Российской Федерации на период до 2030 года: указ Президента РФ от 13 мая 2017 г. № 208 // Собрание законодательства РФ. – 15.05.2017. – № 20 – Ст. 2902.

2. Вечканов Г.С. Экономическая безопасность: учебник для вузов / Г.С. Вечканов. – СПб.: Питер, 2007. – 245 с.

3. Путин оценил влияние санкций на российскую экономику // Официальный сайт РБК. – URL: <https://www.rbc.ru/rbcfreenews/5e6f2a3f9a79475ab44fc5ea> (дата обращения: 26.10.2022).

4. Байден объявил о санкциях США против российских банков и экспортных ограничениях против РФ // Информационное агентство ТАСС. – URL: <https://tass.ru/ekonomika/13850197/amp> (дата обращения: 26.10.2022).

## ПРОБЛЕМА ОРГАНИЗАЦИИ РАБОЧЕГО ВРЕМЕНИ ГОСУДАРСТВЕННЫХ СЛУЖАЩИХ КАК СПОСОБ ОБЕСПЕЧЕНИЯ ЭКОНОМИЧЕСКОЙ БЕЗОПАСНОСТИ

Кузьева Анастасия Алексеевна,  
Кукарова Элина Юрьевна

*Казанский (Приволжский) федеральный университет, Казань, Россия*

*Аннотация.* Кадровая безопасность является одним из важнейших элементов экономической безопасности. Она ориентирована на работу с персоналом, улучшение условий труда, на установление грамотных этических и трудовых отношений. В работе государственных служащих достаточно часто прослеживается несоблюдение трудовых норм: например, неправильное составление рабочего графика, переработки. В данной статье предлагаются пути решения подобных проблем.

*Ключевые слова:* кадровая безопасность, экономическая безопасность, государственная служба, служащий, рабочее время, труд.

Происходящие изменения в мировом сообществе обуславливают необходимость достижения такого уровня экономической безопасности, который обеспечивал бы эффективное функционирование страны, так как экономическая безопасность является неотъемлемой частью национальной безопасности России.

Экономическая безопасность – это состояние экономической системы, позволяющая ей динамично развиваться, находить эффективное решение социальных задач, предоставлять государству возможность вырабатывать и проводить в жизнь независимую экономическую политику, эффективности и конкурентоспособности экономики страны [1, с. 34].

Цель обеспечения безопасности – создать постоянно действующий механизм противодействия угрозам и обеспечить эффективное функционирование и высокий потенциал развития и роста организации в будущем [2, с. 11].

Рассматривая экономическую безопасность на уровне предприятия, исследователи выделяют в ней такие составляющие, как финансовая, интеллектуальная и кадровая, технико-технологическая, политико-правовая, информационная экологическая, силовая. Данные составляющие выступают как система взаимосвязанных компонентов.

Важнейшей составляющей экономической безопасности любого предприятия является кадровая безопасность. Кадровая безопасность – это процесс, предотвращающий негативные воздействия на экономическую безопасность предприятия за счет рисков и угроз, которые связаны с персоналом [3, с. 41].

Кадровую безопасность в организации обеспечивает, прежде всего, отдел кадров. Деятельность этого отдела охватывает процессы поиска специалистов и заканчивается процессом их увольнения, безусловно, в связи с этим возникают проблемы различного характера, решением которых занимаются специалисты по управлению персоналом. От качества проделанной работы зависит состояние экономической безопасности предприятия.

В общей системе управления организацией подсистема обеспечения кадровой безопасности тесно связана с подсистемой управления персоналом. И здесь практически не происходит привлечение дополнительных ресурсов при условии того, что в организации реализуются все этапы организации и управления персоналом. Кадровая безопасность организации должна строиться по нескольким направлениям: соблюдение определенных мер при найме персонала, его адаптации, обучении, мотивации, оценке и аттестации, обеспечение лояльности сотрудников к организации, ведение конфиденциального делопроизводства и сохранение коммерческой тайны.

Говоря про кадровую безопасность, стоит обозначить ее роль в системе работы государственных органов, поскольку само понятие «государственная служба» достаточно обширно.

Государственная служба Российской Федерации – профессиональная служебная деятельность граждан Российской Федерации по обеспечению исполнения полномочий: Российской Федерации; федеральных органов государственной власти, иных федеральных государственных органов; субъектов Российской Федерации; органов государственной власти субъектов Российской Федерации, иных государственных органов субъектов Российской Федерации; лиц, замещающих должности, устанавливаемые Конституцией Российской Федерации, федеральными законами для непосредственного исполнения полномочий федеральных государственных органов; лиц, замещающих должности, устанавливаемые конституциями, уставами, законами субъектов Российской Федерации для непосредственного исполнения полномочий государственных органов субъектов Российской Федерации; федеральных территорий; органов публичной власти федеральных территорий; лиц, замещающих в федеральной территории должности, устанавливаемые федеральными законами и указами Президента Российской Федерации, а также уставом федеральной территории для непосредственного исполнения полномочий органов публичной власти федеральной территории. [4]

Государственная служба делится на три вида – военная, правоохранительная и гражданская. Самый популярный вид – гражданская государственная служба – сегодня привлекает много желающих посвятить себя ей. Причины, по которым это происходит, несколько.

Основная причина – стабильность, которой не может похвастаться ни одно коммерческое предприятие, даже самое успешное на сегодняшний день. Это касается не только того, что рабочее место не будет сокращено, но и своевременных выплат по зарплате, в которые входят многочисленные надбавки и премии – в сумме они могут быть в несколько раз больше установленного оклада.

Государственные служащие, как никакие другие, защищены и в социальном плане – оплачиваемый отпуск и гарантированный больничный. Кроме того, государственные предприятия обеспечивают работников социальным пакетом и гарантируют предоставление льгот. Социальные льготы госслужащим бывают нескольких видов:

- дополнительный отпуск и выплаты: надбавки за выслугу, за особые условия труда, за работу с соблюдением государственной тайны, единовременная оплата перед отпуском (равная двум зарплатам), законные 30 дней отпуска (против 28 дней у обычных гражданских) + дополнительные 10 дней в зависимости от стажа;
- жилищные льготы госслужащим: предоставление жилья (при отсутствии собственного) или компенсация арендной платы, субсидии чиновникам для приобретения собственной квартиры, скидки на оплату коммунальных услуг;
- дополнительная пенсия за выслугу лет;
- оплата проезда (полная скидка) или компенсация топлива при использовании личного авто;
- лечение в государственных лечебных учреждениях за счет бюджета;
- возможность отдыхать в государственных пансионатах и санаториях на льготных условиях.

Немаловажное значение имеет и престижность государственной службы: чем выше статус государственного предприятия, тем выше и статус его работников, но даже на местах руководители и сотрудники этих предприятий обзаводятся многочисленными полезными связями, поскольку имеют возможность влиять на деятельность многих предприятий. Плюсом является и возможность продвижения по карьерной лестнице.

Несмотря на такие серьезные преимущества, в этом вопросе есть и минусы. Например – текучка кадров – она достаточно велика. Объясняется это большими объемами бумажной работы, с которой не все могут справиться.

Специалисты заняты составлением отчетности, прогнозов, работой с письмами и обращениями. Не каждый амбициозный человек, имеющий на руках востребованную специальность, выдержит такую рутинную работу, а ею занимаются все – от рядовых сотрудников до начальников отделов.

Кроме того, нарушения Трудового кодекса практикуются в государственных организациях сплошь и рядом. Руководство вправе объявлять авралы и требовать переработки, которую никто не собирается учитывать [5].

Жесткий рабочий график и требования постоянного физического присутствия на рабочем месте противоречат современным тенденциям организации труда. Далее на это стоит обратить повышенное внимание.

Современные требования по организации труда, усиленные эффектом пандемии COVID -19, создают устойчивый запрос на организацию работы государственных служащих в удаленном формате без привязки к физическому месту [6]. Такие же ожидания сформировались у специалистов, во-первых, из-за свойственной государственной работе ненормированности рабочего графика, а во-вторых, из-за происходящих трансформаций внутри бизнес-сектора, успешно внедряющего практики удалённой работы. Данная ситуация задала определенный идеал условий труда среди наиболее конкурентоспособных специалистов на рынке труда.

В российских реалиях государственные служащие лишены возможности организации собственного графика и формата работы. При условии, что существующие офисы государственной службы не удовлетворяют таких потребностей сотрудников, как необходимость отдыха, отказ в гибком графике и удалённой работе может приводить к снижению эффективности деятельности госслужащих. Кроме того, отсутствие возможности работать по гибкому графику и в удаленном формате снижает вероятность привлечения высококвалифицированных специалистов, востребованных на рынке труда.

В современных условиях, когда большая часть организаций перевела сотрудников либо на дистанционный, либо на гибридный формат работников, государственным служащим данные форматы работы недоступны.

Предоставление государственным служащим гибкого графика работы является одним из успешных решений, нацеленных, с одной стороны, на максимально эффективное использование рабочего времени сотрудников с фокусом на результат, а с другой – на удовлетворение запроса сотрудников иметь возможность самостоятельно планировать и структурировать собственное время [7, с. 19].

Для того чтобы отказаться от жесткого рабочего графика и требования постоянного личного присутствия всех госслужащих на рабочем месте, необходимо:

1) организовать рабочий процесс таким образом, чтобы сотрудники могли самостоятельно планировать собственное рабочее место, время, в которое они обязаны присутствовать, при этом система оценки деятельности сотрудников не должна зависеть от количества часов их физического присутствия на рабочем месте;

2) поддерживать локализацию рабочего места и возможность перемещения в другие рабочие помещения в зависимости от специфики работы и потребностей сотрудников;

3) разработать организационную инфраструктуру, требуемую для гибкого формата работы, в частности:

– установить приоритет электронного документооборота и обеспечить его в тех ведомствах, где он используется слабо;

– выработать организационную культуру, основанную на принципах agile и scrum, применять виртуальные канбан-доски;

4) внедрить в рабочее пространство элементы, отвечающие требованиям гибкого графика работы:

– упростить требования к физическому присутствию сотрудников на рабочем месте;

– упростить требования к документообороту;

– разработать и внедрить цифровые инструменты удаленной работы с данными и документами;

– выработать формализованный, прозрачный и доступный способ организации онлайн-работы;

– утвердить ежедневные задачи и план работника с учетом обеспечения достаточного количества времени для их исполнения;

– разработать способы отслеживания динамики исполнения задач в зависимости от типа работы (одиночная/командная);

– предоставить поддержку сотрудникам для информирования о доступных форматах и инструментах работы;

– выработать цифровую организационную культуру, обеспечивающую комфортную среду для руководителей и сотрудников, что будет способствовать соблюдению принципов государственной службы;

– принять необходимые меры для сохранения конфиденциальности информации [8, с. 89].

Подводя итог, следует стоит сказать, что кадровая безопасность в разрезе экономической безопасности предприятия является важным элементом, поскольку она нацелена на установление таких трудовых отношений, которые способствуют развитию и успешному выполнению функций, возложенных на организацию или государственного учреждение. Говоря о последнем, нужно отметить, что важную роль в ее обеспечении в данной структуре играет проблема грамотного выстраивания рабочего времени сотрудников (государственных служащих), поскольку часто рабочий график ненормирован, работники лишены возможности его организации. Предоставление им гибкости в формировании собственного рабочего режима будет способствовать удержанию наиболее ценных специалистов, привлечению молодых кадров, фокусированию внимания служащих на достигаемых результатах работы вместо процессных показателей и обеспечению экономической безопасности.

## Литература

1. *Алавердов А.Р.* Управление кадровой безопасностью организации / А.Р. Алавердов. – М.: Маркет ДС, 2010. – 210 с.
2. *Абалкин Л.И.* Экономическая безопасность России: угрозы и их отражение / Л.И. Абалкин // Вопросы экономики. – 1994. – № 12. – С. 4–13.
3. *Кибанов А.Я.* Управление персоналом организации / А.Я. Кибанов. – М.: ИНФРА-М. – 2006. – 134 с.
4. О системе государственной службы Российской Федерации: федеральный закон от 27.05.2003 № 58-ФЗ (ред. от 02.07.2021) // Собрание законодательства РФ. – 02.06.2003. – № 22. – Ст. 2063.
5. Правовой советник // Особенности государственной гражданской службы: плюсы, минусы, предельный возраст пребывания на гражданской службе. – URL: <https://orendor.ru/tonkosti-i-aspekty/osobennosti-gosudarstvennoj-grazhdanskoj-sluzhby-plyusy-minusy-predelnyj-voznrast-prebyvaniya-na-grazhdanskoj-sluzhbe.html> (дата обращения: 1.11.2022).
6. International Workplace Group. Flexible Working Survey. The workspace revolution: reaching the tipping point. – URL: [http://bpcc.org.pl/uploads/ckeditor/attachments/14371/IWG\\_report.pdf](http://bpcc.org.pl/uploads/ckeditor/attachments/14371/IWG_report.pdf) (дата обращения: 1.11.2022).
7. *Шубина Д.О.* Оценка эффекта переезда российских государственных ведомств в Единый правительственный комплекс / Д.О. Шубина, А.В. Барышникова, Д.С. Рудь. – М.: ЦПУР, 2020. – С. 87.
8. *Байтеряков С.В.* Кадровая политика на госслужбе: текущие проблемы и необходимые изменения / С.В. Байтеряков, А.В. Барышникова, В.К. Копыток и др.; под ред. М.С. Шклярук. – М.: Счетная палата Российской Федерации, Центр перспективных управленческих решений, 2021. – 118 с.

## ПРОБЛЕМЫ ОБЕСПЕЧЕНИЯ МУНИЦИПАЛЬНОЙ ЭКОНОМИЧЕСКОЙ БЕЗОПАСНОСТИ

**Мамакова Диана Андреевна,  
Насибуллина Айгуль Азатовна**

*Казанский (Приволжский) федеральный университет, Казань, Россия*

*Аннотация.* В данной статье определяется сущность и содержание обеспечения экономической безопасности как определяющего условия стабильного развития социально-экономических интересов местного самоуправления. Рассматриваются внутренние и внешние угрозы муниципальной экономической безопасности, с целью определения источников существующих проблем в обеспечении стабильной экономической безопасности муниципального образования.

*Ключевые слова:* безопасность, муниципальная экономическая безопасность, экономическая безопасность, муниципальные образования, муниципалитет, внутренние угрозы безопасности, внешние угрозы безопасности, проблемы обеспечения экономической безопасности.

В Российской Федерации система экономической безопасности представляет последовательную систему, состоящую из:

- национальный уровень;
- региональный уровень;
- местный уровень;
- уровень хозяйствующего субъекта;
- личностный уровень.



Обеспечение муниципальной экономической безопасности является неотъемлемой частью экономической безопасности государства, так как относится к местному уровню.

Согласно подпункту 7, пункта 7, главы 1 Указа Президента Российской Федерации от 13.05.2017 года № 208 «О Стратегии экономической безопасности Российской Федерации на период до 2030 года» обеспечение экономической безопасности трактуется следующим образом: «Реализация органами государственной власти, органами местного самоуправления и Центрального банка Российской Федерации во взаимодействии с институтами гражданского общества комплекса политических, организационных, социально-экономических, информационных, правовых и иных мер, направленных на противодействие вызовам и угрозам экономической безопасности и защиту национальных интересов Российской Федерации в экономической сфере» [1, с.3].

Таким образом, обеспечение муниципальной экономической безопасности можно определить, как реализация органами местного самоуправления комплекса мер, направленных на защиту социально-экономических интересов населения, поддержания уровня защищенности граждан муниципального образования в экономической сфере от возможных угроз и потерь, а также обеспечение благополучия личности.

Административно-территориальное деление Российской Федерации свидетельствует о том, что муниципальные образования входят в общее государственное экономическое пространство, из чего следует, что угрозы экономической безопасности местного уровня влияют и не только на муниципалитеты, но и на экономическую безопасность государства в целом. Поэтому главным приоритетом при обеспечении экономической безопасности муниципального уровня является защита и сохранение единства экономического пространства с целью недопущения угроз, которые, в конечном счете, приведут к ущербу национальной безопасности страны [2, с.13].

Под угрозами экономической безопасности муниципального уровня следует понимать – совокупность деструктивных условий и факторов, приводящих к возможному нанесению негативных последствий экономической сферы местного самоуправления, хозяйствующим субъектам и населению данной территории [3, с.19]. Угрозы экономической безопасности муниципального образования делятся на внутренние и внешние, это наглядно отражено в таблице 1 [4, с.1078-1079].

Таблица 1

Внутренние и внешние угрозы экономической безопасности муниципального образования

Внутренние угрозы	Внешние угрозы
Средний уровень конкурентоспособности национальной и региональной экономики	Обострение конкуренции между хозяйствующими субъектами экономической деятельности
Недостаток квалифицированного производственного персонала	Неустойчивая политическая обстановка в государстве
Низкий уровень мотивации к труду	Разделение по культурно-этническому и религиозному признакам
Высокий уровень безработицы	Увеличение рисков природного и техногенного происхождения
Высокий процент износа социальной инфраструктуры	Жизненного уровня разных слоёв населения
Высокая доля теневой экономики и рост экономической преступности	Миграционные процессы

В следствие вышеперечисленного, внутренние и внешние угрозы экономической безопасности муниципалитета являются источниками образования проблем в обеспечение муниципальной экономической безопасности.

Из внутренней угрозы, касающейся недостатка производственного персонала, вытекает одна из острых проблем обеспечения экономической безопасности, а именно, некомпетентность муниципальных служащих. Большая часть кадрового потенциала снижается за счет недостаточно квалифицированной подготовки сотрудников, в несоответствии профессиональной деятельности к предъявляемым требованиям. В современном мире ещё прослеживаются остатки «советской системы» управления кадрами: отсутствие новых технологий и информационных систем, позволяющих ускорить документооборот, что приводит к оттоку молодых специалистов с муниципальной службы.

Также одной из проблем уменьшения кадровой численности является низкий уровень мотивации сотрудников к труду. Предпосылками выступают:

- низкая заработная плата;
- отсутствие опыта и квалификации;
- неправильная расстановка кадров;
- снижение престижности государственной и муниципальной службы;
- долгий карьерный рост;
- остатки бюрократизма [5, с. 177-179].

Для повышения кадрового потенциала муниципальных служб следует разработать агитационную программу в профильных ВУЗах, внедрить меры наставничества молодых специалистов при принятии на службу, систематизировать рабочие процессы с помощью новых технологий.

В связи с сложившейся ситуацией в мире, начиная с 2019 года, характерной проблемой является банкротство предприятий малого и среднего бизнеса, что приводит к ухудшению социального уровня граждан. Несостоятельность данных организаций приводит к колебанию показателей оценки экономической безопасности муниципальных образований, а именно, растет процент безработицы, падает уровень и качество жизни населения, снижается сальдированный финансовый результат предприятий всех видов экономической деятельности. В сумме изменчивость показателей приводит к несостоятельности устойчивости экономической безопасности муниципального образования, что влияет на общее экономическое пространство государства. Тем самым, увеличивая вероятность появления новых угроз, влияющих на социально-экономические условия населения.

Развитие и функционирование муниципального образования зависит от множества обстоятельств, например, природных и геополитических, потенциала территории и политики руководства, политических мероприятий государства и региона. Факторы обеспечения экономической безопасности можно подразделить на внутренние, внешние и природные [6, с.84].

К внутренним факторам относятся следующие объекты:

1) экономико-социальные, которые включают в себя социальную и рыночную инфраструктуру территории, уровень жизни населения, конкурентоспособность экономики и потенциал территории. Как пример, можно рассмотреть процесс формирования и исполнения местного бюджета. Бюджет для округа является основным инструментом, при помощи которого муниципалитет формирует объем финансовых ресурсов для обеспечения муниципальной экономической безопасности;

2) правовые факторы, основу которых составляет качество муниципальной нормативной правовой базы. Например, принятие Устава муниципального образования, регламента представительного органа, что приведет к образованию тесной связи органов местного самоуправления по таким вопросам, как:

- формирование и исполнение бюджета;

- функционирование местной администрации и Думы;
- этапы отчуждения права собственности на муниципальное имущество;

3) политико-трудовые, которые помогают оценить классификацию и подготовку муниципальных служащих. Качество подготовки муниципальных служащих, включая их антикоррупционный настрой, играет важную роль в обеспечении муниципальной экономической безопасности. В качестве результата работы и укрепления экономической безопасности образования будет восприятие работы муниципальным служащим как деятельность, которая делается во благо граждан, ради их интересов и интересов муниципального образования.

Внутренние факторы являются одними из важных при обеспечении муниципальной экономической безопасности, но стоит учесть и внешние факторы, которые могут при определенных обстоятельствах приобретать приоритетное значение.

Внешние факторы можно различать по следующим критериям:

1) правовые. К данному критерию можно отнести создание и поддержание нормативной правовой базы, которая осуществляется на федеральном и региональном уровне. Муниципальное образование только на основании принятых законодательных актов сможет разработать муниципальные акты, которые не содержат разночтения с уровнем федерации. Например, Федеральный закон от 13.07.2015 № 220-ФЗ «Об организации регулярных перевозок пассажиров и багажа автомобильным транспортом и городским наземным электрическим транспортом в Российской Федерации и о внесении изменений в отдельные законодательные акты Российской Федерации». Данный закон распространяется на большие города, для городов с численностью ниже 50 тыс. человек – это может вызвать затруднение в части организации пассажирских перевозок. Последствиями исполнения данного закона могут стать «приход» на рынок пассажирских перевозок иногородних и не всегда честных компаний, когда как местные хозяйствующие субъекты лишаются возможности получения прибыли. Отсюда следует формирование угрозы обеспечения муниципальной экономической безопасности;

2) политические, которые определяют направление реализуемой государством политики. Рассмотрим пример введения «антироссийских санкций». Многие специалисты считают, что введение санкций может благоприятно отразиться на российской экономике. Данная ситуация может привести к формированию независимости от зарубежных стран, что даст шанс развитию муниципальных образований, в которых есть развитые аграрные сектора, развито животноводство и т.д., что очень сильно может повлиять на обеспечение муниципальной экономической безопасности.

3) экономические, которые призваны характеризовать макроэкономическую обстановку соответствующего муниципального образования. К данному критерию можно отнести: субсидии, дотации, инвестирование в экономику от государственных и частных организаций.

Третьей группой является природно-географический фактор. К данному фактору относятся: климатические условия, запасы природных ресурсов, экологическая обстановка. Такие негативные процессы как: изменение климата, загрязнение окружающей среды, природные катаклизмы могут влиять на обеспечение муниципальной собственности [6, с.85].

Таким образом, можно сделать вывод, что внутренние и внешние угрозы являются предпосылками возникновения проблем муниципальной экономической безопасности, которые приводят к снижению общих показателей в государстве и ставят в затруднительное положение национальную безопасность Российской Федерации. При сокращении угроз будет стабилизироваться устойчивое положение безопасности муниципалитетов, которое гарантирует защиту социально-экономических интересов населения, поддержание уровня защищенности граждан

муниципальных образований в экономической сфере. Изучение факторов, обеспечивающих муниципальную экономическую безопасность, важно использовать в комплексе, так как воздействие всех факторов взаимосвязано. Руководство местного самоуправления наделено полномочиями по усилению внутренних факторов, что может обеспечить и создать условия для стабилизации и укрепления муниципальной экономической безопасности.

#### Литература

1. Указ Президента РФ от 13.05.2017 № 208 «О Стратегии экономической безопасности Российской Федерации на период до 2030 года» // Собрание законодательства РФ. – 15.05.2017. – № 20. – Ст. 2902.

2. *Леухина В.И.* Экономическая безопасность муниципальных образований: сущность, факторы и методика оценки состояния экономической безопасности // Гуманитарные научные исследования. – 2021. – № 1 (113). – С. 13.

3. *Иноземцева Е.В.* Обеспечение экономической безопасности муниципального образования // Вестник Российской академии естественных наук. – 2016. – № 4. – С. 18–21.

4. *Силина Т.Л.* Сущность проблемы обеспечения муниципальной экономической безопасности // Фундаментальные исследования. – 2014. – № 9-5. – С. 1077–1081.

5. *Газизова Э.И.* Проблемы муниципальной службы в современном российском обществе // Скиф. Вопрос студенческой науки. – 2020. – № 1(41). – С. 177–180.

6. *Бердникова Г.А.* Факторы обеспечения экономической безопасности муниципального образования / Г.А. Бердникова, А.С. Игнатова // Вестник магистратуры. – 2016. – № 9(60). – С. 84–86.

## СОСТОЯНИЕ ЭКОНОМИЧЕСКОЙ ПРЕСТУПНОСТИ КАК ФАКТОР ЭКОНОМИЧЕСКОЙ БЕЗОПАСНОСТИ РЕГИОНА

**Мелюхина Ксения Александровна,  
Пучкова Надежда Викторовна**

*Сургутский государственный университет, Сургут, Россия*

*Аннотация.* В статье рассматриваются сущность и влияние экономической преступности на экономическую безопасность Ханты-Мансийского автономного округа и РФ в целом. Приведена статистика и определены причины преступлений в сфере экономики. Обозначены меры, реализованные в регионе в целях снижения уровня экономической преступности.

*Ключевые слова:* экономическая преступность, экономическая безопасность, преступления в сфере экономики.

Понятие экономической безопасности впервые было использовано Ф.Д. Рузвельтом в 40-х годах 20 века в качестве названия комитета по борьбе с безработицей. В настоящее время данное понятие имеет более широкое значение. Так, В.К. Сенчагов определил экономическую безопасность как такое состояние экономики и институтов власти, при котором обеспечивается гарантированная защита национальных интересов, социально направленное развитие страны в целом, достаточный оборонный потенциал даже при наиболее неблагоприятных условиях развития внутренних и внешних процессов [1, с. 72].

Обеспечение высокого уровня экономической безопасности – одна из важнейших задач развития государства. В связи с этим государственные органы регулярно разрабатывают программы и стратегии, направленные на улучшение показате-

лей национальной безопасности в целом. В 2017 году Президент России утвердил «Стратегию экономической безопасности Российской Федерации до 2030 года» [2]. В соответствии с данной Стратегией основным показателем состояния экономической безопасности в том числе является уровень преступности в сфере экономики.

Экономические преступления – это общественно опасные деяния, совершенные всегда умышленно, и посягающие на материальные интересы общества, личности и государства. Соответственно, преступность в сфере экономики, как явление криминальное, оказывает большое влияние на экономическую безопасность, так как лишает государственный бюджет значительной части доходов, а так же обостряет существующие экономические проблемы.

Согласно данным официального сайта МВД РФ в 2021 году общее количество преступлений составило 2004,4 тыс [3]. Из них было выявлено 117707 экономических преступлений, что на 11,6% выше значения показателя в 2020 году. За последние пять лет, с 2017 по 2021 годы, показатель имел нестабильную тенденцию.



Рис. 1. Количество выявленных экономических преступлений за период с 2017 по 2021 гг, тыс. ед.

Основными причинами такого роста преступности являются теневая экономика, нелегальное кредитование, дифференциация доходов отдельных регионов страны, безработица и несовершенство нормативно-правового регулирования экономической деятельности [4, с. 132].

В структуре преступлений экономического характера наибольшую долю составляют преступления в сфере экономической деятельности – 41,1% (в том числе по ст. 171, 174, 186, 191, 195-197 УК РФ) [5]. Доля преступлений против собственности – 33%. Оставшуюся часть представляют преступления против интересов службы в коммерческих и иных организациях, против государственной власти и прочие.

Количество преступлений коррупционной направленности в 2021 году выросло на 13,8% и составило более 35 тыс. Из них 18,6 тысяч – по статье взяточничество.

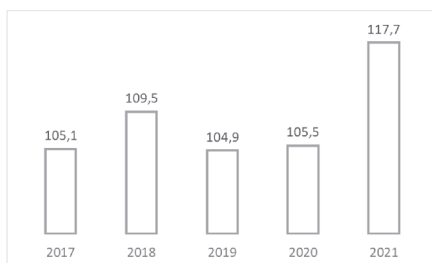
Рост количества данных преступлений в 2021 году прежде всего связан с улучшением системы по выявлению фактов коррупции. Благодаря Национальному плану по противодействию коррупции на 2021-2024 годы были усилены меры, направленные на пресечение коррупции с цифровыми финансовыми активами, среди госслужащих путем расширения перечня сотрудников, которым необходимо передавать сведения о доходах, а так же установлен регулярный мониторинг по выполнению мероприятий Плана. [6]



Рис. 2. Количество преступлений коррупционной направленности и преступлений по статье взяточничество за период с 2019 по 2021 годы, ед.

Согласно данным портала правовой статистики Генеральной прокуратуры РФ наибольшее количество экономических преступлений по итогам 2021 года было зарегистрировано в г. Москве – более 11,5 тысяч [7]. Вторым регионом по преступности стал Краснодарский край – около 5 тысяч фактов, третьим – Московская область (4 тысячи преступлений). В конце рейтинга отмечены следующие регионы с самым низким уровнем экономической преступности: Магаданская область, Еврейская автономная область и Чукотский автономный округ. На 28-ом месте рейтинга находится Ханты-Мансийский автономный округ.

ХМАО-Югра – основной нефтегазоносный регион России, являющийся экономически самодостаточным регионом-донором. Население округа – 1,7 млн жителей. По данным рейтинга социально-экономического положения ХМАО занимает 5-е место среди всех регионов России [8].

Уровень преступности в Югре за период с января по декабрь 2021 года характеризовался снижением регистрации преступлений на 1% в сравнении с аналогичным периодом 2020 года.

Состояние экономической преступности в ХМАО-Югре в 2021 году резко ухудшилось – показатели выросли на 19,8% по сравнению со значениями 2020 года [9]. Всего было зарегистрировано 1175 преступлений, что составляет 5,6% от общего количества преступлений в округе. Причиненный материальный ущерб – 4,7 миллиарда рублей.

*Таблица 1*

Количество преступлений экономического характера в ХМАО-Югре за 2019-2021гг, ед.

Год	2019	2020	2021	Абсолютное изменение, ед		Относительное изменение, %	
				2019-2020	2020-2021	2019/2020	2020/2021
Количество экономических преступлений	1028	981	1175	- 47	194	95,4	119,8

Прокуратурой Ханты-Мансийского автономного округа за исследуемый период было выявлено 1600 нарушений антикоррупционного законодательства, возбуждено 312 уголовных дел, зафиксировано 138 фактов взяточничества. Сумма возмещенного ущерба составила более 29 млн рублей.

Первоочередной причиной увеличения количества преступлений в экономике стало ухудшение экономической ситуации в стране вследствие пандемии: рост цен, безработица. Представленные факторы оказали влияние на социум – сниже-

ние уровня покупательской способности, приводящее к кражам, вымогательствам, мошенничествам, на предприятия – неисполнение обязательств по договорам, уплате налогов.

В целях снижения уровня экономической преступности в регионе в 2021 году Правительством ХМАО-Югры была разработана государственная программа «Профилактика правонарушений и обеспечение отдельных прав граждан» [10]. По итогам выполнения Программы отмечено снижение количества преступлений против собственности на 6,5%. Благодаря комплексной профилактике дистанционных хищений сократилось число мошенничеств с применением ИТ-технологий на 15%.

Итак, экономическая преступность – важнейший фактор экономической безопасности. В целях обеспечения стабильного развития экономики страны и укрепления правового государства необходимо своевременно организовывать профилактику, а также реагировать на преступления экономической направленности. Таким образом, реализованные меры по сдерживанию уровня экономической преступности в Ханты-Мансийском автономном округе оказывают положительное влияние на экономическую безопасность региона.

### Литература

1. *Сенчагов В.К.* Экономическая безопасность России: общий курс. Учебник. – М.: Дело, 2005. – 896 с.
2. Стратегия экономической безопасности Российской Федерации на период до 2030 года от 13.05.2017 № 208. – URL: [https://www.consultant.ru/document/cons\\_doc\\_LAW\\_216629/1d8dcf5824d5241136fa09b9e9c672ac5d325365/?ysclid=lafo dk56yww834739707](https://www.consultant.ru/document/cons_doc_LAW_216629/1d8dcf5824d5241136fa09b9e9c672ac5d325365/?ysclid=lafo dk56yww834739707) (дата обращения: 06.11.2022).
3. Официальный сайт МВД РФ. – URL: <https://xn--b1aew.xn--plai/reports/item/28021552/> (дата обращения: 05.11.2022).
4. *Титушкина Е.Ю.* Государственная система предупреждения преступлений и иных правонарушений, место в ней органов внутренних дел: курс лекций. – М.: Академия управления МВД России, 2021. – 180 с.
5. Уголовный кодекс Российской Федерации от 13.06.1996 № 63-ФЗ (ред. от 24.09.2022). – URL: [http://www.consultant.ru/document/cons\\_doc\\_LAW\\_10699/?ysclid=ladscy654f853663467](http://www.consultant.ru/document/cons_doc_LAW_10699/?ysclid=ladscy654f853663467) (дата обращения: 05.11.2022).
6. Национальный план противодействия коррупции на 2021–2024 годы от 16.08.2021 № 478. – URL: <https://www.garant.ru/products/ipo/prime/doc/402519978/?ysclid=lafnfaxya4716142289> (дата обращения: 04.11.2022).
7. Портал правовой статистики Генеральной прокуратуры Российской Федерации. – URL: [http://crimestat.ru/offenses\\_rate](http://crimestat.ru/offenses_rate) (дата обращения: 03.11.2022).
8. Рейтинговое агентство «РИА Рейтинг». – URL: <https://riarating.ru/infografika/20220516/630222174.html> (дата обращения: 05.11.2022).
9. Официальный сайт Управления МВД РФ по ХМАО-Югре. – URL: <https://86.xn--b1aew.xn--plai/document/28041953> (дата обращения: 05.11.2022).
10. Официальный сайт Департамента внутренней политики ХМАО-Югры. – URL: <https://deppolitiki.admhmao.ru/gosudarstvennye-i-tselevye-programmy/> (дата обращения: 03.11.2022).



## ПРЕСТУПЛЕНИЯ В СФЕРЕ ИНФОРМАЦИОННЫХ ТЕХНОЛОГИЙ И ИХ ОСОБЕННОСТИ

Мусина Эльвира Рамильевна,  
Хисамутдинова Эльмира Наилевна

*Казанский (Приволжский) федеральный университет, Казань, Россия*

*Аннотация.* В статье рассматриваются преступления в сфере информационных технологий на современном этапе развития общества, их динамика, а также особенности квалификации в рамках существующих норм уголовного права. С развитием современных технологий каждый шаг человека становится частью информационной сферы. Актуальность данной темы подтверждается участвовавшими преступлениями в киберпространстве.

*Ключевые слова:* информационные технологии, киберпреступность, IT-преступления.

Повсеместное внедрение информационно-телекоммуникационных технологий и информационных систем создало новые, уникальные возможности для активного и эффективного развития экономики и политики, государства, общества, граждан. Так, финансово-кредитные учреждения пытаются оптимизировать средства, в том числе и за счет миграции традиционных банковских услуг в дистанционные каналы обслуживания.

Однако распространение технологий несет не только позитивные, но и негативные последствия, такие как рост киберпреступлений.

Информационные технологии, будучи неотъемлемой частью современной жизни, успешно встраиваются в механизм совершения преступления, так и в механизм сокрытия следов преступной деятельности.

Преступления в сфере информационных технологий – противоправные общественно опасные деяния, причиняющие вред разнородным общественным отношениям, совершаемые с использованием информационных технологий, информационных систем, информационно-телекоммуникационных сетей.

Преступления, совершаемые с использованием информационных технологий, порождают ряд социальных, правовых, организационных, а также технологических проблем в области обеспечения безопасности страны и общественной безопасности, поддержания общественного порядка [1, с. 40–47.].

Использование информационных технологий отмечается в механизме торговли запрещенными к обороту предметами, отмыwania преступных доходов, совершения имущественных преступлений, преступлений, посягающих на собственность и интересы экономики, общественную безопасность и конституционный строй.

Среди наиболее распространенных киберпреступлений в настоящее время следует назвать хищения денежных средств, совершаемых с использованием компьютерных технологий. В 2021 году зарегистрировано 517 722 преступлений, связанных с хищениями с использованием информационных технологий (ИТ), что всего на 1,44% больше, чем в 2020 г. (510 396 преступлений), но почти вдвое превышает цифру 2019 года – 294 409 зарегистрированных преступлений.

Объектом подобного противоправного деяния – общественная безопасность и порядок, а также совокупность отношений в обществе, касающихся правомерного и безопасного использования информации.

Субъектом противоправного деяния может выступать только вменяемое лицо, достигшее установленного законом возраста – 16 лет.

Хищения в сети Интернет характеризуются высокой латентностью и низкой

раскрываемостью, в том числе из-за возможности дистанционного совершения данных преступлений. Общая раскрываемость категории дел составляет в среднем 20% ежегодно[4].



Рис.1. Количество преступлений, совершенных с использованием информационно-телекоммуникационных технологий

Количество преступлений в сфере информационных технологий показывают тенденцию к росту. При этом лидирующую роль сохраняют имущественные преступления, а также деяния в сфере незаконного оборота наркотических средств, психотропных веществ и их аналогов.

Использование современных информационно-телекоммуникационных систем в различных сферах общественной и финансово-хозяйственной деятельности привели к расширению источников социальной опасности, связанных с проявлениями криминального характера. Отмечается рост преступлений, совершенных с использованием электронного банкинга.

Электронный банкинг – это деятельность банка по предоставлению комплекса услуг на основании распоряжений, передаваемых клиентом удаленным образом (то есть без его визита в банк), чаще всего с использованием компьютерных и телефонных сетей.

На сегодняшний день банки предлагают достаточно широкий спектр услуг, объединенных общим термином – дистанционное банковское обслуживание (ДБО).

С точки зрения способов оказания услуг ДБО выделяют следующие виды:

- классический банк-клиент;
- интернет-банкинг;
- мобильный банкинг;
- внешние сервисы (с использованием киосков, банкоматов, АТМ).

В последнее время хищения денежных средств через системы ДБО, из банкоматов и с их использованием, путем несанкционированного входа в компьютерную систему кредитных организаций либо использования сбоев в ее работе стали острой проблемой для большинства банков и их клиентов. Эксперты отмечают, что системы ДБО наиболее часто подвергаются кибератакам[3]. В 2021 году в Банк России была представлена информация о 841 несанкционированной операции со счетами юридических лиц с использованием систем ДБО на общую сумму 1,57 млрд рублей. В соответствии с федеральным законодательством, противоправные действия злоумышленников, направленные на хищение денежных средств клиентов коммерческих организаций с банковских счетов, а также электронных денежных средств, совершаемых с использованием специализированных вредоносных компьютерных программ, попадают под признаки состава преступления, предусмотренного статьей 159.6 УК РФ.

Противоправные действия злоумышленников, направленные на хищение денежных средств клиентов коммерческих организаций с банковских счетов, а также электронных денежных средств, совершаемых с использованием специализированных вредоносных компьютерных программ, приобретает все более опасные и организованные формы. Наиболее негативные последствия связаны с вложением похищенных денежных средств в организацию новых (более масштабных) преступлений, в частности в качестве дополнительных криминальных источников финансирования международных преступных группировок, экстремистских и террористических организаций.

Размер ущерба от хищений в системах интернет-банкинга физических лиц с использованием вредоносных программ за последний год возрос в 2,3 раза, а от хищений в системах мобильного банкинга граждан – в 2,2 раза. Объем денежных средств, обналиченных в результате похищения, в 2021 г. составил 1,3 млрд руб. (в 2020 г. – 1,7 млрд руб.) [3].

Обеспечение безопасности платежных услуг, противодействие киберпреступности в финансовой сфере, в том числе легализации (отмыванию) доходов, полученных преступным путем, и финансированию терроризма с применением электронных средств платежа, являются важнейшими направлениями деятельности Банка России, что подтверждается документами стратегического характера.

Согласно Основным направлениям развития финансового рынка Российской Федерации на период 2022 год одним из приоритетов является разработка Банком России совместно с заинтересованными органами власти мероприятий по обеспечению кибербезопасности и противодействию киберпреступности, а также обеспечение бесперебойного и безопасного предоставления финансовых услуг [5, с.37].

Обобщив существующий опыт можно выделить следующие рекомендации для целей противодействия легализации преступных доходов и финансированию терроризма [2, с.97]:

- идентификация клиентов системы;
- введение ограничения на суммы переводов.

Необходимо предоставление сведений о совершенных операциях в подразделение уполномоченного органа, поскольку системы электронных денег используются для отмывания преступных доходов и финансирования терроризма. Для эффективного противодействия этому явлению необходимо информирование соответствующих государственных органов о совершаемых сделках с электронными деньгами.

Использование этих и других рекомендаций, учитывающих специфику системы электронного банкинга, позволит значительно снизить риски использования похищенных денежных средств в преступных целях.

Для того, чтобы не стать жертвой уголовных преступлений, совершенных с помощью информационных технологий, следует не только быть осведомленным в алгоритме действий при взаимодействии с правоохранительными органами, но и применять определенные превентивные меры. Несмотря на существование широкого пласта возможностей для противодействия преступлениям с использованием информационных технологий, большинство экспертов склоняются к мнению, что превентивные меры являются наиболее эффективным способом борьбы с киберпреступлениями.

Подводя итоги, можно сказать, что информационные технологии существенно облегчают нашу жизнь, однако пропорционально их развитию растет и преступность. Злоумышленники в своей деятельности активно используют компьютерную технику и достижения науки в области кибернетики.

Современные телекоммуникационные технологии применяются в различных сферах жизни общества, поэтому практически любое преступление, в котором используется информация, может быть отнесено к киберпреступлениям.

Информационный прогресс привел не только к большим достижениям, но и к возникновению нового вида злодеяний – компьютерным преступлениям.

### Литература

1. Колчевский И.Б. Преступления в сфере информационных технологий: понятие, структура / И.Б. Колчевский, Г.Э. Бицадзе // Научный портал МВД России. – 2021. – № 2 (54). – С. 40–47.

2. Лунатов А.О. Безопасность платежных услуг как один из факторов устойчивости экономического развития региона // Социально экономическая политика России при переходе на инновационный путь развития: сборник материалов 8-й Международной научно-практической конференции. – 2016. – С. 97.

3. Обзор несанкционированных переводов денежных средств за 2021 год. Центральный банк Российской Федерации. – 2021. – URL: [https://cbr.ru/analytics/ib/review\\_1q\\_2021/](https://cbr.ru/analytics/ib/review_1q_2021/) (дата обращения: 04.11.2022)

4.. Мошенничество в сети: судебная практика и ключевые аспекты. – URL: <https://tmttech.ru/research/online-fraud-research/> (дата обращения: 03.11.2022).

5. Стратегия развития национальной платежной системы // Вестник Банка России. – 2016. – № 19 (1415). – С. 37. – URL: [http://www.cbr.ru/Content/Document/File/16247/strategy\\_psys.pdf](http://www.cbr.ru/Content/Document/File/16247/strategy_psys.pdf) (дата обращения: 05.11.2022).

## ВЛИЯНИЕ РЫНКА ТРУДА НА ЭКОНОМИЧЕСКУЮ БЕЗОПАСНОСТЬ

Мухамедзянова Яна Эдуардовна,  
Нуретдинова Адиля Радифовна

*Казанский (Приволжский) федеральный университет, Казань, Россия*

*Аннотация.* Рынок рабочей силы сегодня – один из основных элементов национальной и мировой экономики, на котором происходит формирование трудовых ресурсов. Сегодня рабочая сила является одной из главных ресурсов экономики. Основными показателями, которые могут указывать на наличие определенных рисков экономической безопасности страны, являются такие показатели, как сокращение численности трудоспособного населения, уровень общей безработицы, миграция населения, заработная плата, уровень преступности. В статье рассмотрены основные факторы, благодаря которым рынок труда влияет на экономическую безопасность государства, являющуюся основой обеспечения экономической и социальной стабильности.

*Ключевые слова:* рынок труда, экономическая безопасность, безработица, человеческий потенциал, трудоспособное население, миграция населения, заработная плата.

Экономическая безопасность – это одна из составляющих системы национальной безопасности страны. Экономическая безопасность затрагивает практически все стороны жизни государства. Существует тесная взаимосвязь между экономической безопасностью и системой национальных государственных интересов.

Совокупность качеств человека, его способностей, знаний, навыков в наше время раскрывают особенности трудовой активности людей в определённой сфере деятельности. Развитие территории государства, эффективность её экономики и качество трудовых ресурсов определяют степень развития человеческого потенциала государства.

Краснова Л.А. и Шахова Ю.В. отметили, что рынок труда занимает важное значение в системе национального и мирового хозяйства. Нестабильная ситуация в мире, пандемия COVID-19 – это процессы, меняющие направленность экономики. В связи с чем возникает необходимость мониторинга тенденции индикато-

ров, влияющих на благополучие, безопасность и устойчивость экономики страны. Рынок труда является важнейшим индикатором, определяющим экономическую безопасность страны и воздействующем на ее состояние [1, с.64].

Основными показателями, которые могут указывать на наличие определенных рисков экономической безопасности страны, являются следующие:

- уровень общей безработицы;
- сокращение численности трудоспособного населения;
- миграция населения; низкая заработная плата;
- теневой рынок труда;
- уровень преступности.

Огромное влияние на обеспечение экономической безопасности оказывает сфера занятости, являющаяся сложной социально-экономической системой, связанной с такими важными сторонами жизни общества, как уровень и качество жизни населения, демографические процессы, система образования и др. Направления развития отношений в сфере занятости во многом определяют вектор развития общества в целом.

Важнейшим фактором, раскрывающим развитие как человеческого потенциала, так и трудовых ресурсов, является демографический. На 1 января 2020 года по оценке Росстата в России было 146 171 015 постоянных жителей. Рассмотрим основные показатели рынка труда (таблица 1).

*Таблица 1*

Основные показатели рынка труда

	2010	2015	2016	2017	2018	2019	2020
Численность населения (на конец года), тыс. человек	142 865	146 545	146 804	146 880	146 781	146 749	146 171
в том числе в трудоспособном возрасте	87 847	84 199	83 224	82 264	81 362	82 678	81 881
Численность рабочей силы, тыс. человек	75 478	76 588	76 636	76 285	76 190	75 398	74 923
в том числе:							
занятые	69 934	72 324	72 393	72 316	72 532	71 933	70 601
безработные	5 544	4 264	4 243	3 969	3 658	3 465	4 321
Уровень занятости, %	62,7	65,3	65,7	59,5	59,8	59,4	58,4
Уровень безработицы, %	7,3	5,6	5,5	5,2	4,8	4,6	5,8
Численность официально заре- гистрированных безработных (в среднем за год), тыс. человек	1 875	968	956	816	713	733	2371
Уровень зарегистрированной без- работицы (в среднем за год), %	2,5	1,3	1,2	1,1	0,9	1,0	3,2
Среднегодовая численность занятых	71 493	72 425	72 065	71 843	71 562	71 064	69 550
Среднесписочная численность работников организаций, тыс. человек	46 719	45 107	44 446	44 299	44 150	43 888	43 317
Среднемесячная номинальная начисленная заработная плата работников организаций, руб.	20 952	34 030	36 709	39 167	43 724	47 867	51 344
Среднемесячная начисленная заработная плата наемных работников в организациях, у индивидуальных предприни- мателей и физических лиц, руб.	...	30 694	32 633	34 574	37 889	39 921	42 366

Именно уровень занятости отражает общее состояние экономики, а также может свидетельствовать о качестве жизни населения. В период с 2010 по 2020 г. уровень занятости постепенно снижается. Максимальное значение уровня занятости пришлось на 2016г. и составило 65,7. К концу 2020 г. уровень снизился до 58,4. В значительной мере на это оказало влияние заболеваемость COVID-19.

Одним из значимых показателей экономической безопасности на рынке труда является уровень безработицы. Уровень жизни населения зависит от уровня безработицы: повышение уровня безработицы будет снижать уровень жизни, и наоборот. В последнее десятилетие безработица сокращается. На конец 2010 г. численность официально зарегистрированных безработных (в среднем за год), составляло 1 875 тыс. чел., на конец 2020 г. – 2371 тыс. чел, огромное влияние опять оказала пандемия.

Ситуация на рынке труда часто оценивается только по коэффициенту безработицы. В проведенном исследовании этот коэффициент в целом снижается, за исключением 2015 г. и 2020 г., причиной чему соответственно стало присоединение Крыма в состав России и пандемия COVID-19. Но при этом снижается число занятых из-за уменьшения численности населения трудоспособного возраста. И даже пенсионная реформа (повышение пенсионного возраста) ситуацию не улучшает. То есть, возможен недостаток рабочей силы при одновременном наличии безработицы, а сокращение трудовых иммигрантов будет усугублять ситуацию на рынке труда, что отрицательно повлияет на экономическую безопасность. Нивелировать отрицательное влияние возможно за счет роста производительности труда и сокращения продолжительности безработицы.

По данным вышеупомянутой таблицы за последний год среднемесячная номинальная начисленная заработная плата работников организаций увеличилась на 3 477 руб. В целом ситуация такова, что наблюдается положительная динамика с 2010 года.

Крохичева Г. Е. и Усова Ю.А. отметили, что высокий уровень безработицы влечет дифференциацию населения по уровню доходов, социальную напряженность, рост преступности, и, как следствие, снижение качества человеческого капитала. Формирование рынка труда в России, его прогнозирование является неотъемлемой частью становления рыночного механизма. Основными направлениями его регулирования должны быть борьба против дальнейшего спада производства; недопущение массовой безработицы; принятие мер по повышению уровня жизни населения [2, с.6].

Таким образом, из проведенного анализа сложившейся ситуации на рынке труда можно сделать вывод, что развитие рынка труда осуществляется на фоне снижения численности трудоспособного населения и численности трудовых ресурсов. Кроме того, сохраняются риски роста численности работников, уволенных по причине сокращения штата или ликвидации организаций, вызванные сложной экономической ситуацией в стране. Уровень безработицы свидетельствует о ее снижении. Средняя заработная плата постепенно увеличивается, но это можно связать с инфляционными процессами, складывающимися в современной экономике. На основе текущего состояния оценки рынка труда и сделанных прогнозов есть возможность разработать эффективные методы борьбы с угрозами экономической безопасности страны.

Д.В. Круглов и С.Ю. Александрова считают, что угрозы отечественной экономической безопасности, связанные с трансформацией рынка труда – производные от экономики. Способы сокращения ее рисков и проблем известны: защита прав собственности, совершенствование государственного регулирования, улучшение бизнес-климата. К сожалению, если не стимулируется экономическая активность и не создаются рабочие места, рынок труда может уйти в тень. Необходим новый

подход к регулированию рынка труда в современных условиях. Возрастает необходимость разработки вместе с профсоюзами мер повышения роли работников в управлении предприятиями, улучшения социальной системы, совершенствования процессов трудовой миграции и построения действенной системы социальных лифтов [3, с.54].

Р.И. Акьюлов предложил, что для сокращения объема теневой экономики, теневого рынка государству следует разработать комплексную долгосрочную стратегию, предполагающую достижение ряда связанных между собой целей путем решения соответствующих задач, начиная от реформы судебной и правоохранительной систем и вплоть до создания условий труда и предпринимательства в официальном секторе более привлекательных, чем в теневом секторе. Данная стратегия должна также предполагать взаимосвязанные между собой основные направления государственной политики в сфере обеспечения экономической безопасности.

Во-первых, необходима структурная реформа системы государственного управления, включая совершенствование борьбы с коррупцией, повышение эффективности деятельности и сокращение численности государственного аппарата, совершенствование механизма общественного контроля деятельности государственных ведомств. При этом необходима реформа всей системы государственного управления, поскольку теневая экономика возможна только при наличии ее бенефициаров, получающих большую долю выгоды от ее функционирования, которыми выступают должностные лица высшего эшелона государственной власти, а также взаимодействующие с ними крупные предпринимательские структуры.

Во-вторых, необходимо развивать государственные инвестиционные проекты в регионах со строгим финансовым контролем и организацией высокопроизводительных рабочих мест, обеспечивая занятость в том числе социально-незащищенные слои населения.

В-третьих, требуется совершенствование системы налогообложения, используя механизм прогрессивной налоговой шкалы, адресных налоговых льгот малому бизнесу и индивидуальным предпринимателям в производственной и информационно-телекоммуникационной сфере. Это будет способствовать тому, что занятые в теневой экономике работники, малые предприниматели не будут стремиться в теневой сектор, если будут уверены, что их налоги будут направлены на финансирование отраслей социальной сферы, то есть собственно на их же облуживание [4, с.103].

В настоящее время наблюдается увеличение количества безработных вследствие несоответствия уровня заработной платы квалификационными требованиями, что является важной проблемой на современном рынке труда. При изучении уровня безработицы в России можно отметить виды профессий, являющихся больше всего востребованными на рынке труда: бухгалтеры и специалисты системы образования. Изучением данной темы занимались специалисты Министерства труда и социальной защиты Российской Федерации, которые считают, что в текущем году будет сохраняться стабильный спрос на представленные специальности. Вместе с тем стоит обратить внимание на то, что возможность трудоустройства выше у наиболее квалифицированных кадров и специалистов, которые постоянно стремятся к новым знаниям и технологиям. Такая востребованность связана с ростом количества экономических субъектов. А также кроме бухгалтеров планируется увеличение спроса на услуги специалистов информационных технологий, медицинских работников. В целях совершенствования рынка труда, сокращения безработицы и повышения количества занятого населения можно рассмотреть вопрос создания обучающих мест по наиболее востребованным специальностям на рынке труда; проводить определённые мероприятия по профилированию и про-



фориентации граждан, которые впервые ищут работу. При этом государству необходимо усилить контроль за соблюдением формальной трудовой деятельности и сократить количество лиц, которые занимаются неоформленной документально трудовой деятельностью.

### Литература

1. *Краснова Л.А.* Рынок труда России в 2010–2021 гг. / Л.А. Краснова, Ю.В. Шахова // Экономическая безопасность страны, регионов, организаций различных видов деятельности: материалы III Всероссийского форума в Тюмени по экономической безопасности, Тюмень, 20–21 апреля 2022 года / отв. ред. Д.Л. Скипин. – Тюмень: ТюмГУ-Press, 2022. – С. 64–70.

2. *Крохичева Г.Е.* Роль человеческого капитала в обеспечении экономической безопасности страны / Г.Е. Крохичева, Ю.А. Усова // Современные проблемы экономической безопасности, учета и права в Российской Федерации. – 2019. – С. 1.

3. *Круглов Д.В.* Развитие рынка труда в контексте обеспечения экономической безопасности государства / Д.В. Круглов, С.Ю. Александрова // Техничко-технологические проблемы сервиса. – 2018. – № 3(45). – С. 51–54.

4. *Акьюлов Р.И.* Теневой рынок труда и экономическая безопасность России: проблемы и перспективы / Р.И. Акьюлов // Муниципалитет: экономика и управление. – 2020. – № 3(32). – С. 97–106.

## ОЦЕНКА УГРОЗ ЭКОНОМИЧЕСКОЙ БЕЗОПАСНОСТИ ООО «АВЕКСИМА СИБИРЬ»

**Чепко Юлия Васильевна,  
Секлецова Ольга Вячеславовна**

*Кемеровский государственный университет, Кемерово, Россия*

*Аннотация.* Ключевым вопросом, рассматриваемым в данной статье, является оценка влияния угроз экономической безопасности на деятельность градообразующего предприятия, специализирующегося на производстве лекарственных препаратов с учетом нынешней политико-экономической обстановки в Российской Федерации и мире в целом. Предмет исследования – угрозы экономической безопасности на микроуровне, а объектом исследования выступает химико-фармацевтический завод ООО «Авексима Сибирь».

*Ключевые слова:* градообразующее предприятие, классификация угроз, минимизация угроз, экономическая безопасность, финансовая устойчивость.

Обеспечение экономической безопасности и устойчивое развитие российской экономики входят в перечень национальных интересов Российской Федерации в сфере экономики и, соответственно, являются вопросами стратегической важности [1].

В целом экономическая безопасность разбивается на четыре уровня:

1 уровень: микроуровень – экономическая безопасность на уровне хозяйствующего субъекта, предприятия;

2 уровень: мезоуровень – экономическая безопасность субъекта РФ;

3 уровень: макроуровень – экономическая безопасность государства;

4 уровень: мегауровень – международная экономическая безопасность.

Регулирующим органом в сфере экономической безопасности на территории нашей страны является подразделение Министерства внутренних дел – Главное управление экономической безопасности и противодействия коррупции, а на международном уровне – Совет Безопасности ООН.

В настоящее время, в период ковидных ограничений, а также вследствие введенных Западом против России санкций особенно заметны колебания во многих сферах общественной жизни: политической, социальной, экономической. Поэтому важно вовремя предотвратить или минимизировать все возможные угрозы.

В рамках данной работы проводился анализ угроз на уровне предприятия.

Угроза экономической безопасности – это совокупность действий, негативно влияющих на деятельность того или иного субъекта. Чаще всего это выражается в виде определенного ущерба: снижение репутации, деловой активности, доходов и др.

Данную категорию принято разделять на внешнюю и внутреннюю составляющую (рис.1).

Внешние угрозы – те риски, которые возникают вне зависимости от производственной деятельности предприятия. Некоторые авторы группируют их на политические, экологические, научно-технические, технологические, демографические и др.

Внутренние угрозы, наоборот, связаны только с деятельностью хозяйствующего субъекта и возникают «внутри». Они могут формироваться в процессе производства, реализации продукции и главным образом влияют на результаты бизнеса.

Кроме представленной классификации существует более детальная, разделяющая угрозы по сферам возникновения (рисунок 2).

Финансовые угрозы представляют собой все противоправные действия и посяательства на денежные средства предприятия: коррупция, хищения, ограничения доступа на рынок, нарушения условий договоров, высокая инфляция, нестабильность/недостаточность нормативно-правовой базы, недостаток инвестиций.

Информационные угрозы получили особенное развитие в последнее десятилетие, поэтому стоит отчетливо понимать всю важность этой разновидности. Обычно сюда относят разглашение корпоративной информации, тайн, публикации в СМИ, компьютерные вирусы, хакерские атаки, сбои в работе оборудования и пр.

К физическим угрозам относят грабежи, вымогательство, чрезвычайные ситуации (аварии, катастрофы, теракты).

Психологические угрозы – это, например, социальные конфликты внутри и между компаниями.



Рис. 1. Классификация внешних и внутренних угроз экономической безопасности  
Источник: [2].



Рис. 2. Классификация угроз экономической безопасности по сферам возникновения  
Источник: [2]

Для оценки угроз было выбрано градообразующее предприятие ООО «Авексима Сибирь», которое располагается в городе Анжеро-Судженск.

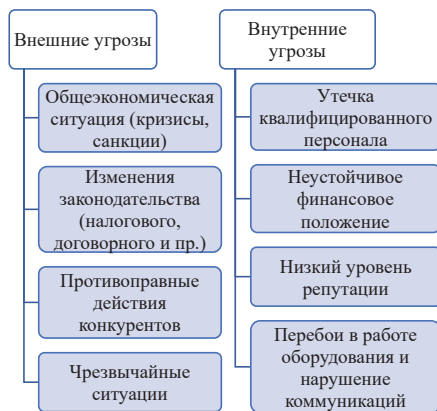
В основе оценки финансовой безопасности организации лежит анализ индикаторов финансового состояния. Финансовая безопасность и риски ООО «Авексима Сибирь» оценивались на базе ранее проведенного анализе финансового состояния с помощью метода рейтинговой оценки [3].

Рейтинговая оценка проводилась по методикам Л.В. Донцовой и Н.А. Никифоровой, Р.С. Сайфулина и Г.Г. Кадыкова, А.Д. Шеремета. Согласно полученным результатам, кузбасский фармацевтический завод находится в кризисном положении, его финансовое состояние неустойчиво и предприятие неплатежеспособно. Поэтому в рамках оценки угроз большое внимание уделяется финансовой составляющей.

Таблица 1

Оценка угроз ООО «Авексима Сибирь»

Угроза	Последствия	Вероятность возникновения	Степень влияния
Невозможность справиться с имеющимися обязательствами	Просроченные задолженности банкам, поставщикам и подрядчикам, задержки по заработной плате и, наконец, невыплата налогов и сборов. Последнее уже подразумевает банкротство и ликвидацию предприятия	Высокая	Высокая
Чрезмерная зависимость от заемного финансирования	Неспособность предприятия действовать автономно (принимать решения самостоятельно), снижение прибыли из-за процентов по займам	Высокая	Средняя
Валютные, инфляционные риски	Увеличение расходов на ввоз импортного оборудования, сырья, сложности с обслуживанием, потеря ликвидности	Высокая	Средняя
Недобросовестные действия поставщиков и подрядчиков	Снижение качества продукции, репутации на рынке, потеря части клиентов, большие издержки на восстановление	Низкая	Низкая

Угроза	Последствия	Вероятность возникновения	Степень влияния
Нарушение технологического процесса из-за недостаточного финансирования	Сбои в работе, простои, серьезные убытки	Низкая	Высокая
Изменения законодательства, ужесточение налогового, таможенного регулирования	Рост цен на ввозимое сырье, увеличение налогов, введение ценового регулирования	Средняя	Высокая
Санкции со стороны других государств	Снижение экспорта на зарубежные рынки, потеря части клиентов, прибыли	Высокая	Низкая
Утечка информации, участие предприятия в конфликтах, судебных разбирательствах	Уменьшение количества инвесторов, клиентов, снижение репутации и, как следствие, доходов	Низкая	Средняя
Большая текучесть кадров	Нарушение производственных процессов, неквалифицированные работники, снижение качества реализуемой продукции, снижение рейтинга в отрасли	Низкая	Высокая

Итак, главной опасностью для предприятия является его зависимость от заемного капитала и неспособность справиться с имеющимися обязательствами. Столь рискованное положение может повлечь за собой и другие угрозы, например, отток инвестируемого капитала, судебные разбирательства и противоречивые публикации в СМИ. А учитывая то, что фармацевтическая промышленность входит в перечень приоритетных отраслей экономики [4], ни в коем случае нельзя допустить снижения репутации и, как следствие, объемов выпуска продукции едва ли не единственного в Кузбассе завода, который производит лекарственные препараты.

С целью минимизации угроз экономической безопасности необходимо, в первую очередь, предпринять меры для стабилизации финансового состояния предприятия:

- во-первых, необходимо снизить долю заемного капитала в структуре источников финансирования, повысить ликвидность активов и, в принципе, улучшить финансовое положение предприятия, обеспечить его стабильность;

- во-вторых, ужесточить контроль за поставщиками и поставляемой ими продукцией;

- в-третьих, организовать процесс постоянного осмотра технологического оборудования, сократить простои до минимума, повысить квалификацию сотрудников (в дальнейшем – её поддерживать), а также блюсти правила эксплуатации производственной техники;

- в-четвертых, быть гибкими по отношению к изменяющимся условиям, уметь вовремя переориентироваться на различные рынки, проводить мониторинг отечественного и зарубежного рынка, не забывать про маркетинговые услуги для увеличения доли на рынке и поиска новых клиентов;

- в-пятых, увеличить мотивацию труда работников предприятия для снижения утечки персонала;

- в-шестых, при отсутствии, создать подразделение экономической безопасности для своевременного контроля и ликвидации последствий существующих угроз на предприятии.

### Литература

1. Указ Президента РФ от 02.07.2021 № 400 «О Стратегии национальной безопасности Российской Федерации» // СПС «Консультант Плюс».

2. *Сергеева И.А.* Комплексная система обеспечения экономической безопасности предприятия: учебное пособие / И.А. Сергеева, А.Ю. Сергеев. – Пенза: Изд-во ПГУ, 2017. – 124 с.

3. *Чепко Ю.В.* Рейтинговая оценка финансового состояния химико-фармацевтического завода «ООО “Авексима Сибирь”» / Ю.В. Чепко // Региональное развитие: экономика и социум. Взгляд молодых исследователей: материалы симпозиума в рамках XVII (XLIX) Международной научной конференции студентов и молодых ученых «Образование, наука, инновации – вклад молодых исследователей», Кемерово, 19–30 апреля 2022 года. Вып. 23. – Кемерово: Кемеровский государственный университет, 2022. – С. 158–161.

4. Распоряжение Правительства РФ от 10.08.2021 № 2208-р (ред. от 11.04.2022) «Об утверждении Меморандума о финансовой политике государственной корпорации развития “ВЭБ.РФ”» // СПС «Консультант Плюс».

## УГРОЗЫ ЭКОНОМИЧЕСКОЙ БЕЗОПАСНОСТИ В СОВРЕМЕННОЙ РОССИИ

**Шайхутдинова Алина Рустамовна**

*Казанский (Приволжский) федеральный университет, Казань, Россия*

*Аннотация.* Одной из главных задач государства является обеспечение экономической безопасности страны. Значительную роль в этом играет выявление и пресечение угроз, а также формирование мер, направленных на устранение их негативных последствий.

В настоящее время Всемирный Банк выделил четыре основных риска для экономики России. Это угроза развития пандемии коронавируса, высокая инфляция, введение новых международных санкций и энергопереход. В данной статье предлагается рассмотреть данные факторы, выявить их последствия и возможные пути решения для обеспечения стабильности экономики Российской Федерации.

*Ключевые слова:* экономическая безопасность, национальная политика, угрозы, кризис, возможности.

В сложившейся политической обстановке в России и мире вопрос обеспечения экономической безопасности стоит особенно остро. На данном этапе исторического развития существует немало количество угроз, влияющих на стабильность национальной экономики. Членство России во Всемирном Банке является одной из предпосылок обеспечения сбалансированности финансовой сферы. Главный экономист по Российской Федерации в представительстве данной организации – Дэвид Найт выделил четыре реальных риска для экономики страны: ухудшение ситуации с пандемией коронавируса, всплеск инфляции, международные санкции и изменение в энергетической системе [1]. Оценка, анализ и рациональное реагирование на приведённые угрозы, а также минимизации их негативных последствий сегодня является основной задачей для каждой структурной единицы финансовой системы РФ. Рассмотрим каждый фактор.

Развитие пандемия коронавируса. На сегодняшний день проблема COVID-19 остается актуальной (рисунок 1) [2], она оказала огромное влияние не только на Российскую экономику, но и мировую. В связи с карантинном многие организации были вынуждены приостановить свою деятельность. Произошло сокращение совокупного спроса, и увеличилась доля безработных. Последствия коронавируса несут

для национальной экономики долгосрочный характер, следовательно, перед предпринимателями всё так же стоит вопрос принятия решений в условиях кризиса.



Рис. 1. Динамика новых случаев заражения COVID–19 в РФ за 2020-2022 гг.

Не смотря на высокий уровень заболеваемости, субъекты РФ продолжают снимать антиковидные ограничения, а именно: масочный режим, социальную дистанцию, ограничения на заполняемость культурно – массовых площадок, отстранение от работы невакцинированных работников и т.д. Одной из причин подобных решений является изменение приоритетов государства и СМИ в освещении национальных проблем.

На сегодняшний день возможными вариантами решения данной проблемы является развитие самоконтроля граждан в профилактике коронавирусной инфекции, освещение роста заболеваемости, популяризация мер предосторожности и обязательство граждан прививаться.

Высокий уровень инфляции.

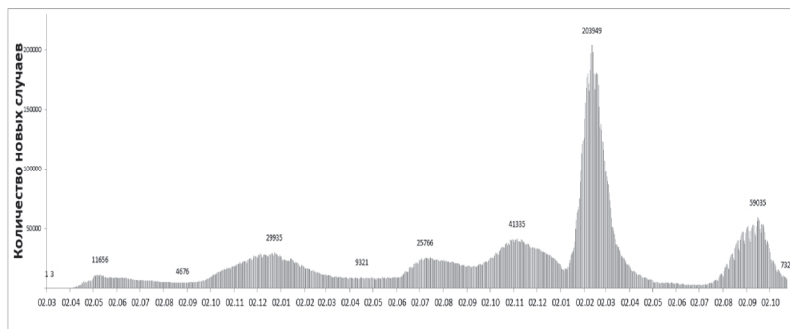
Таблица 1

Инфляция по месяцам в годовом исчислении, в %

Год	Янв.	Фев.	Март	Апр.	Май	Июнь	Июль	Авг.	Сент.	Окт.	Ноя.	Дек.	Итог
2022	8,74	9,16	16,70	17,83	17,11	15,90	15,09	14,30	13,68	-	-	-	10,45
2021	5,19	5,67	5,78	5,52	6,01	6,51	6,47	6,69	7,41	8,14	8,40	8,39	8,39
2020	2,42	2,31	2,55	3,10	3,03	3,21	3,37	3,57	3,67	3,98	4,42	4,91	4,91
2019	5,00	5,24	5,27	5,17	5,13	4,66	4,59	4,33	3,99	3,77	3,54	3,05	3,05

Инфляция носит довольно сложный и многофакторный характер, она является главным дестабилизирующим фактором любой рыночной экономики. Внешние и внутренние факторы инфляционного процесса в свою очередь отрицательно влияют на развитие всей экономической сферы, что может привести к экономическому кризису. На данный период времени, главными причинами инфляции являются: ажиотажный спрос, ослабление рубля и санкции. Сегодня можно сказать, что угроза носит потенциальный характер, так как фактические значения показателей инфляции в посткризисное время значительно улучшились [3]. Но при этом нельзя исключать, что снижение реальных доходов и расходов является негативным фактором по развитию экономики нашей страны, и данному вопросу необходимо уделять больше внимания. Основные методы борьбы с растущей инфляцией включают в себя корректировку денежно– кредитной политики, создание благоприятных условий для развития бизнеса, поддержка незащищенных слоев населения. Так же государство фиксирует стоимость социально значимых товаров

напрямую или косвенно, путем борьбы с монополиями, государственных закупок, пошлин на экспорт и импорт.

Международные санкции. В отношении России, отечественных компаний и её отдельных граждан уже более четырёх лет реализуется санкционная политика преимущественно со стороны США и стран Евросоюза. Определённо, это не могло не отразиться на экономике и политическом курсе страны, в рамках которого российскими властями предпринимаются ответные меры.

Санкционная политика коснулась в первую очередь финансовую и нефтегазовую отраслей экономики. Однако прямого влияния на рентабельность нефинансовых компаний это не оказало. Эксперты солидарны в том, что в наибольшей степени негативный эффект проявился именно в сферах деятельности банковских и иных финансовых организаций. Важно отметить, что государством был поставлен ряд задач по устойчивому развитию национальной финансовой системы, к примеру, снижение зависимости денежно-кредитной системы от колебаний конъюнктуры на международных финансовых и товарных рынках. Насколько эти задачи были реализованы к настоящему времени судить сложно. Однако для некоторых предпринимателей санкции и контрсанкции оказались полем возможностей для расширения своей деятельности. Такой положительный эффект прежде всего ощутили на себе сельскохозяйственные предприятия. Важно понимать, что сейчас для нас большую перспективу представляет отказ от импортных товаров и развитие отечественного производства, именно это способствует противостоянию всех угроз экономической безопасности страны, в том числе введению антироссийских санкций, стремящихся подорвать экономику и социальный устой страны.

Энергопереход. Сегодня одной из основных мировых тенденций является трансформация энергетической отрасли, которая фактически затрагивает все экономические сферы. Главными предпосылками такой глубокой перестройки глобальной экономики стали: технологическое развитие и политика по борьбе с изменением климата, предполагающая снижение выбросов парниковых газов. Одним из лидеров климатической политики – Евросоюз, являющийся главным экономическим партнером России, и ключевым рынком сбыта российских ископаемых источников энергии. Амбициозный новый курс – «Зеленая сделка» ставит целью достижение углеродной нейтральности к 2050 г., что предусматривает резкое снижение импорта угля, нефти, а впоследствии и природного газа. Следовательно, сотрудничество России и Евросоюза в энергетической области представляет серьезные угрозы. Возникает необходимость сконцентрировать внимание на открывающиеся возможности повышения конкурентных позиций в мире и, таким образом, обеспечения национальной безопасности. К тому же, стратегия экономической безопасности России ставит задачи по комплексному развитию энергетической инфраструктуры, внедрению перспективных энергоэффективных технологий, повышению эффективности переработки энергоресурсов и диверсификации направлений их экспорта с учетом мировых тенденций перехода на низкоуглеродную экономику [4].

Обобщая всё вышесказанное, важно отметить, что одной из основных задач национальной экономики является обеспечение внутренней стабильности, которая станет гарантией противодействия внешним угрозам, этому может послужить развитие человеческого капитала, через систему образования и здравоохранения. Так же важно налаживать отношения со странами – партнёрами во внешнеэкономической деятельности для повышения значимости нашей страны на мировой арене. Ещё одним возможным вариантом решения проблем может послужить переход к инновационной модели развития. Оно включает в себя наращивание новых технологий и глобальная модернизация всей экономики с активным импортозамещением, что особенно важно в условиях введения санкций и нестабильности



мировой экономики. Однако Россия находится на начальном этапе инновационного развития промышленности, и такая политика требует больших вложений в её реализацию.

Таким образом, рассмотренные выше угрозы являются лишь одними из ключевых угроз экономической безопасности современной России. В целом же угрозы изменчивые и труднопредсказуемые, так как они не всегда проявляют себя в полной мере, а реагирование на них не всегда оказывается быстрым и полномасштабным. Поэтому обеспечение экономической безопасности должно быть эффективным и постоянным.

### Литература

1. Новостной ресурс «Ведомости». – URL: <https://www.vedomosti.ru/economics/articles/2021/12/19/901467-chetire-riska> (дата обращения: 05.11.2022).

2. Официальный сайт «Стоп.Коронавирус.РФ». – URL: <https://xn--80aesfpebagmblc0a.xn--p1ai/> (дата обращения: 25.10.2022).

3. Официальный сайт «СтатБюро». – URL: <https://www.statbureau.org/ru/russia/inflation-tables> (дата обращения: 05.11.2022).

4. Указ Президента Российской Федерации от 13.05.2017 № 208 «О стратегии экономической безопасности Российской Федерации на период до 2030 года» // Официальный интернет-портал правовой информации. – П. 17.

## ТРУДОВЫЕ РЕСУРСЫ КАК СОСТАВЛЯЮЩАЯ И КАК ФАКТОР ОБЕСПЕЧЕНИЯ ЭКОНОМИЧЕСКОЙ БЕЗОПАСНОСТИ ГОСУДАРСТВА

**Шаткина Елена Андреевна,  
Гадыев Руслан Ильдарович**

*Казанский (Приволжский) федеральный университет, Казань, Россия*

*Аннотация.* В статье идет речь о роли трудовых ресурсов в экономике государства, о значении трудовых ресурсов в области обеспечения экономической безопасности страны. Рассмотрены качественные и количественные показатели трудовых ресурсов, проблемы безработицы в России, в частности, в 2020 году. Хотя проблема безработицы не является новой, но в период пандемии коронавируса она обострилась и требует более детального рассмотрения. В рамках этого изучены меры государственной поддержки предприятий малого и среднего бизнеса и введенные в 2020 году антикризисные меры.

*Ключевые слова:* трудовые ресурсы, безработица, экономическая безопасность, пандемия, государственная поддержка.

Стабильность государства зависит от ряда факторов, важнейшими из которых являются процессы, происходящие в экономической сфере, оказывающие влияние на состояние экономической безопасности.

Рынок труда является одним из основных элементов национальной и мировой экономики, где происходит процесс формирования трудовых ресурсов с учетом исторических и эволюционных интересов общества. На современном этапе высокого развития рыночной цивилизации роль рынка труда в эволюции экономических интересов стран непрерывно возрастает. Более того, современный этап развития связан с новым взглядом на рабочую силу как на один из ключевых ресурсов экономики и один из критериев экономической безопасности страны. Сюда входят рост роли и значения человеческого фактора в условиях современного экономиче-

ского развития, когда существует прямая зависимость результатов производства от качества, мотивации и характера использования рабочей силы [1, с. 43-46].

Одним из основных факторов производства являются трудовые ресурсы, в связи с чем состояние их количественных и структурных параметров играет главную роль в формировании и укреплении экономической безопасности страны. При общей численности населения России на начало 2022 года в 147 млн человек, экономически активное население составляет около 83,2 млн человек. В целом указанные количественные параметры можно оценить, как достаточно благоприятные для работы по возрождению отечественного промышленного и научного потенциала. Рассматривая качественные и структурные показатели, наблюдается негативная тенденция последовательного снижения профессионального уровня трудовых ресурсов в последние 20 лет. Этому способствовал массовый отток инженерных и научных кадров из разорившихся в 90-е годы научно-исследовательских, конструкторских и производственных предприятий госсектора, а также массовая иммиграция неквалифицированной рабочей силы. Ошибки были допущены как в существующей системе подготовки специалистов, так и в структуре специальностей. Наблюдается явное перепроизводство экономистов, юристов, менеджеров и т.д.

Несмотря на сокращенный объем, машиностроение борется с острой нехваткой инженерно-технических кадров. Эти и многие другие диспропорции вызваны бессистемной практикой подготовки специалистов в частном секторе образовательных учреждений, насчитывающем около 460. Однако ответственность за это несут и государственные ВУЗы [2, с. 660-666].

Значительный разрыв в кадрах российской науки и промышленности вызван также эмиграцией, получившей название «утечка мозгов». По условным экспертным оценкам, в настоящее время за границей работает около 1,2 млн российских специалистов. В мировой практике существуют оценки стоимости подготовки специалиста до уровня пригодности для работы в современной западной компании. Она колеблется от 300 до 800 и более тысяч долларов. Учитывая известные недостатки в системе общего образования и в подготовке научных кадров в России, выберем среднюю и остановимся на уровне 500 тысяч долларов [3]. Следовательно, общий объем нашей безвозмездной помощи страдающей от кризиса западной экономике можно оценить примерно в 600 млрд долл. В целом оценка имеющихся в стране трудовых ресурсов далеко не однозначна. Помимо вполне положительных количественных показателей имеющихся трудовых ресурсов, четко прослеживается тенденция постоянного снижения квалификационных показателей в связи с деградацией и даже исчезновением ряда технических производств. Очевидно, что воссоздание и техническое перевооружение станкостроения, энергомашиностроения, авиастроения и др. отраслей потребует и заблаговременной подготовки адекватного уровня конструкторских, инженерно-технических и рабочих кадров.

Таким образом, трудовые ресурсы являются как составляющей, так и фактором обеспечения экономической безопасности, поскольку производительность труда, благодаря которой увеличивается показатель ВВП – продукт трудовой деятельности человеческих ресурсов. Кроме того, трудовые ресурсы и с качественной, и с количественной стороны влияют на уровень обеспечения экономической безопасности. И недостаток кадров, и низкая квалификация человеческих ресурсов приводят к торможению экономического роста.

Исходя из вышесказанного, можно сделать вывод, что трудовые ресурсы являются одним из главных факторов обеспечения экономической безопасности государства. Однако их существенное влияние на экономику в целом, может приводить и к возникновению серьезных проблем, которые становятся угрозами экономической безопасности.

Одной из актуальных проблем на сегодняшний день является безработица, которая за последние год, период пандемии, только увеличилась. Рассмотрим данную проблему на уровне страны в целом.

Безработицу характеризует статистический показатель уровня безработицы. Уровень безработицы – это отношение числа безработных к числу рабочей силы, выраженное в процентах. Норма уровня безработицы составляет 4-5%, а его пороговое значение – 7%. Если уровень безработицы превышает 7%, значит присутствует значительный спад в экономике, требующий принятия определенных мер.

*Таблица 1*

Уровень безработицы в России за период 2014-2022 гг. (по методологии МОТ)

Год	2014	2015	2016	2017	2018	2019	2020	2021	2022
Уровень безработицы, %	5,2	5,6	5,5	5,2	4,8	4,6	5,9	4,8	4,3

Из таблицы 1 видно, что на протяжении 2014-2017 годов уровень безработицы в среднем составлял 5,4%, затем в 2018-2019 годах этот показатель резко снизился в среднем до 4,7%. Данный уровень безработицы, в целом, находится в пределах нормы [4].

Однако в 2020 году происходит скачок уровня безработицы до 5,9%, что превысило аналогичный показатель 2019 года на 1,3%. Это изменение напрямую связано с пандемией коронавируса, так как в этот период произошел локдаун, был введен режим самоизоляции. Организации массово переводили своих сотрудников на дистанционный режим работы. Из-за данных ограничений многие предприятия были вынуждены прекратить свою деятельность, так как они потеряли большую часть своей прибыли.

Стоит отметить, что в целом по России за 2020 год закрылось более 1 млн. организаций, в связи с чем более 4,5 млн. человек осталось без работы [5].

Следовательно, пандемия коронавируса является основной причиной, по которой уровень безработицы за год по России вырос на 1,3% по сравнению с прошлым годом.

Важным аспектом проблемы безработицы являются способы ее решения.

В период пандемии, как уже было сказано, наиболее уязвимыми стали предприятия малого и среднего бизнеса, поскольку в 2020 году большинство из них закрылось, а оставшиеся выживали только благодаря государственной поддержке: были введены налоговые послабления, созданы комиссии по вопросам поддержки малого и среднего предпринимательства, временно приостановлены проверки бизнеса, в качестве финансовой поддержки правительство предложило владельцам бизнеса 27 млрд.руб. возможность получения государственного обеспечения кредитов на заработные платы работников и др [6].

На сегодняшний день государство решает проблему безработицы при помощи поддержки и увеличения числа предприятий малого и среднего бизнеса.

Для того, чтобы замотивировать будущих предпринимателей, в 2013 году появилась возможность ведения бизнеса без образования юридического лица (т.е. в качестве индивидуальных предпринимателей (ИП)) для всех граждан России, а в 2017 году ввели понятие «самозанятость» – эту группу граждан составляют люди, которые работают сами на себя, при этом они официально трудоустроены и уплачивают налоги.

На наш взгляд, государство в достаточной степени реализует программу поддержки малого и среднего предпринимательства в рамках сокращения числа безработных, что доказывает, согласно таблице 1, тенденция уровня безработицы на спад в 2021-2022 гг.

Благодаря государственной поддержке уровень безработицы снизился до 4-5% и входит в промежуток нормы уровня безработицы, что сказывается на занятости трудовых ресурсов, производительности труда, увеличении числа организаций, ИП, самозанятых, и в результате, на рост показателя ВВП. Несомненно, это напрямую связано с предотвращением риска экономических кризисов, поэтому можем сделать вывод, что трудовые ресурсы – это ключевой фактор обеспечения уровня экономической безопасности государства.

### Литература

1. *Вандрикова О.В.* Характеристика и управление инновационным проектом // Развитие современного общества в условиях реформ: вопросы экономики и управления. Материалы II Межвузовской научно-практической конференции. – 2014. – С. 43–46.
2. *Ладыга А.И.* Теоретические аспекты организации и управления внутриорганизационным маркетингом образовательного учреждения высшего образования / А.И. Ладыга, О.В. Вандрикова // Экономика и предпринимательство. – 2014. – № 7 (48). – С. 660–666.
3. *Хрусталева Е.Ю.* Трудовая миграция и проблема инновационного развития / Е.Ю. Хрусталева, А.С. Славянов // Проблемы прогнозирования. – 2014. – № 1. – С. 79–86.
4. Уровень безработицы (по методологии Международной организации труда) (оперативные данные). ЕМИСС. Государственная статистика. – URL: <https://fedstat.ru/indicator/57341> (дата обращения: 05.11.2022).
5. Единый реестр субъектов малого и среднего предпринимательства «ФНС». – URL: <https://rmsp.nalog.ru/?t=1617793160623> (дата обращения: 05.11.2022).
6. О внесении изменений в отдельные законодательные акты Российской Федерации в целях принятия неотложных мер, направленных на обеспечение устойчивого развития экономики и предотвращение последствий распространения новой коронавирусной инфекции: Федеральный закон от 08.06.2020 № 166-ФЗ // КонсультантПлюс: надежная правовая поддержка. – URL: [http://www.consultant.ru/document/cons\\_doc\\_LAW\\_354459/](http://www.consultant.ru/document/cons_doc_LAW_354459/) (дата обращения: 05.11.2022).

## КАДРОВАЯ БЕЗОПАСНОСТЬ КАК ОДНА ИЗ СОСТАВЛЯЮЩИХ ЭКОНОМИЧЕСКОЙ БЕЗОПАСНОСТИ

**Якушкина Анастасия Андреевна,  
Юмангулов Айдар Фанисович**

*Казанский (Приволжский) федеральный университет, Казань, Россия*

*Аннотация.* В статье кадровая безопасность рассматривается как важнейший аспект экономической безопасности любой организации. Причина актуальности изучения кадровой безопасности заключается в том, что персонал является источником риска в экономике бизнеса. По данным статистики, свыше 75 % правонарушений в рамках отдельных компаний совершаются их сотрудниками. Именно поэтому обеспечение кадровой безопасности является одной из главных задач, стоящих перед руководством любого предприятия. В статье представлены внешние и внутренние угрозы кадровой безопасности. Рассмотрена структура кадровой безопасности для полного понимания мероприятий по обеспечению кадровой безопасности при реализации основных кадровых функций: разработка стратегии управления персоналом, формирование кадровой политики, подбор и отбор персонала, адаптация персонала, мотивация персонала, развитие и поддержание корпоративной культуры компании.

*Ключевые слова:* кадровая безопасность, экономическая безопасность предприятия, задачи кадровой безопасности, внешние и внутренние угрозы.

Обеспечение безопасности является одной из важнейших проблем, стоящих перед любым отечественным предприятием. В общей системе управления предприятием подсистема обеспечения безопасности тесно связана с подсистемой управления персоналом.

За последние несколько лет количество и масштаб экономических преступлений значительно выросли, а наиболее опасным и распространенным их видом являются «преступления» со стороны менеджеров и работников компаний. Сотрудник предприятия может найти доступ ко всем или практически всем активам предприятия, имеет возможность преодолеть систему охраны объекта, защиту баз данных, может просто услышать нужную информацию и сделать выявление случившегося практически невозможным.

Так, более трех четвертей преступлений в организациях совершаются сотрудниками, при этом более половины преступлений обнаруживаются случайно. Никто не может нанести большего ущерба организации, чем ее работник, допущенный практически ко всем средствам и секретам предприятия.

В нынешних условиях ведения бизнеса и предпринимательской деятельности, характеризующихся различной степенью кризисных угроз и политической нестабильностью, необходимо уделить особое внимание экономической безопасности компании.

Экономическая безопасность предприятия – это система, обеспечивающая конкурентные преимущества предприятия посредством эффективного использования ресурсов (материальных, трудовых, финансовых) на основе изучения всесторонней информации, формируемой в комплексной учетно-информационной системе [1].

Важнейшей составляющей экономической безопасности любого предприятия является кадровая безопасность. Кадровая безопасность – это процесс, предотвращающий негативные воздействия на экономическую безопасность предприятия за счет рисков и угроз, которые связаны с персоналом [2].

В основе кадровой безопасности лежит процесс предупреждения и избегания угроз, так как они негативно влияют на состояние всей деятельности компании. Для эффективной работы по предупреждению и предотвращению экономических потерь необходимо разделить внутренние и внешние угрозы. Представим эти угрозы в табличной форме.

*Таблица 1*

Внешние и внутренние угрозы кадровой безопасности

Внешние угрозы	Внутренние угрозы
действия, процессы, явления, зависящие не от сотрудников предприятия, а от внешней стороны, приводящие к ущербу, предотвратить который сотрудники не могут	умышленные или безответственные выполненные действия, процессы сотрудников, также влекущие нанесение ущерба и здоровья
более выгодные условия мотивации конкурентов	несоответствие квалификации сотрудников предъявляемым к ним требованиям
давление на сотрудников извне	некачественная система подбора персонала
ориентация конкурентов на переманивание, привлечение специалистов	неэффективная система адаптации и мотивации сотрудников

Все перечисленные внешние и внутренние угрозы негативно сказываются на кадровой безопасности. Поэтому HR-специалисты должны постоянно работать над улучшением своих функций для обеспечения безопасности кадров компании и ее экономической безопасности.

Исходя из рассмотренных угроз можно сказать, что основными задачами кадровой безопасности являются:

- осуществление правильной подборки кадров при приеме на работу;
- проведение периодических проверок и контроль деятельности персонала;
- мониторинг, направленный на проверку соответствия занимаемых должностей;
- разработка мероприятий, направленных на создание устойчивой экономической мотивации;
- формирование определенных требований к качественному составу кадров и внутренней среды компании, создание благоприятных условий труда.

Кадровую безопасность организации можно рассматривать как комбинацию структурных составляющих: безопасность жизнедеятельности, социально-мотивационная, профессиональная и психологическая безопасность [3].

Подробнее рассмотрим структурные компоненты кадровой безопасности в таблице 2.

Таблица 2

### Структура кадровой безопасности

Кадровая безопасность			
Безопасность жизнедеятельности	Психологическая безопасность	Профессиональная безопасность	Социально-мотивационная безопасность
Безопасность здоровья	Коммуникационная безопасность	Безопасность труда	Карьерная безопасность
Физическая безопасность		Информационная безопасность	Финансовая безопасность
		Интеллектуальная безопасность	Административная безопасность

Рассмотрим структурные компоненты кадровой безопасности более подробно.

Безопасность жизнедеятельности:

- безопасность здоровья – система мер по охране жизни и здоровья работников при трудовой деятельности, включающая социально-экономические, нормативно-технические, технические, санитарно-гигиенические, профилактические, реабилитационные мероприятия;

- физическая безопасность – система охраны и защиты на рабочем месте в организации, основанная на производственной гигиене и психологии трудовых отношений.

Психологическая безопасность – защита сотрудников от умственного перенапряжения, стресса и давления, приводящего к неудаче и срывам на работе.

Профессиональная безопасность:

- безопасность труда – исключаются воздействие вредных и опасных веществ на организм работающего;

- информационная безопасность – защита компании от несанкционированного раскрытия информации сотрудниками;

- защита интеллектуальной собственности – защищенность компании от проблем, связанных с правами на интеллектуальную собственность, а также от потерь высококвалифицированных сотрудников.

Социально-мотивационная безопасность:

- карьерная безопасность – защищает работников от потери постоянного статуса квалифицированных и потенциально надежных работников, ограждение их от негативных последствий и неудовлетворенности в результате, отсутствии профессионального роста и самореализации;

- финансовая безопасность – защита организации от потери финансовой устойчивости из-за решений и действий сотрудников;

– административная безопасность – это нормативно установленные способы подчинения персонала организации обязательным условиям и требованиям безопасности.

Стратегия управления кадровой безопасностью является важной частью системы и определяется как набор ключевых целей и подходов к управлению, внедрение которых обеспечивает защиту организации от угроз, связанных с работой сотрудников организации.

На выбор общей стратегии управления кадровой безопасностью конкретной организации влияют:

- 1) степень агрессивности конкурентной стратегии самой организации, определяющая различную вероятность угроз ее безопасности со стороны конкурентов;
- 2) степень легитимности бизнеса организации, определяющая различную вероятность угроз ее безопасности со стороны криминала и соответствующих государственных органов;
- 3) финансовые возможности организации по обеспечению безопасности;
- 4) квалификация персонала службы безопасности, что прямо связано с предыдущим фактором;
- 5) наличие поддержки со стороны органов государственной власти, следовательно, возможность привлечения к обеспечению безопасности организации правоохранительных органов и спецслужб.

Еще одно направление работы над обеспечением кадровой безопасности – создание делового единства и корпоративного духа. В организации должна быть создана такая атмосфера, чтобы каждый сотрудник при реализации производственной деятельности сопоставлял интересы организации с его собственными. Обычно это проявляется через существующую организационную культуру на предприятии.

На сегодняшний день собственники компаний, топ-менеджеры, специалисты, отвечающие за безопасность бизнеса, признают, что кадровая безопасность – это неперенная и основная составная часть системы экономической безопасности, которую организация формирует для своей защиты.

Различные финансовые преступления, неразумное использование ресурсов компании, разглашение конфиденциальной информации, нарушение сотрудниками внутренней трудовой дисциплины может предотвратить только эффективная система кадровой безопасности.

Таким образом, кадровая безопасность, являясь элементом экономической безопасности предприятия, ориентирована на работу с персоналом, на совершенствование методов и процедур приема и отбора персонала, адаптации новых сотрудников, разработку критериев их оценки, мотивации, улучшения условий труда, на установление этических и трудовых отношений, повышение оперативности управления, за счет снижения затрат на реализацию управления кадровыми процессами, другими словами, сокращение расходов. Главным результатом от всех принимаемых мер является улучшение экономических и производственно-хозяйственных показателей работы организации.

### Литература

1. *Калеменева Е.Е.* Кадровая безопасность как функциональный элемент экономической безопасности предприятия / Е.Е. Калеменева // Молодой ученый. – 2020. – № 34 (324). – С. 56–60.
2. *Кибанов А.Я.* Управление персоналом организации / А.Я. Кибанов. – М.: ИНФРА-М, 2006.
3. *Шегельман И.Р.* Кадровая безопасность: учебно-методическое пособие / И.Р. Шегельман. – Петрозаводск: ПетрГУ, 2006. – 96 с.



**СЕКЦИЯ**  
**«УПРАВЛЕНИЕ ЧЕЛОВЕЧЕСКИМИ РЕСУРСАМИ:**  
**ТЕОРИЯ, ПРАКТИКА И ПЕРСПЕКТИВЫ»**

**ОБ ЭЛЕМЕНТАХ ЧЕЛОВЕЧЕСКОГО КАПИТАЛА**

**Фахрутдинова Елена Валерьевна,**  
**Адхаб Маджид Радхи Адхаб**

*Казанский (Приволжский) федеральный университет, Казань, Россия*

*Аннотация.* Человеческий капитал является одним из важнейших факторов производства любого экономического субъекта. В данной работе поговорим о компонентах человеческого капитала и влиянии каждого из них на результаты деятельности экономического субъекта.

*Ключевые слова:* человеческий капитал, человеческий элемент, элементы человеческого капитала.

Человеческий капитал – это интенсивный производительный и социальный фактор развития и жизнедеятельности субъекта, неразрывно связанный человеком, с его интеллектом и менталитетом [1, с. 44]. Понятие человеческого капитала относительно старо, так как впервые это понятие сформулировал Адам Смит, который по его мнению, человеческий капитал представляет собой не только машины и оборудование, необходимые для производства и недвижимости, но и включает в себя приобретенные и полезные способности всех человеческих элементов, которые используют эти машины и оборудование в производственном процессе [2, с. 42]. Позже термин человеческий капитал был разработан в середине прошлого века Джейкобом Минсером и Гэри Беккером, которые считаются одними из самых важных экономистов своего времени [3]. Согласно их взглядам, человеческие способности и образование составляют хранилище капитала, и это хранилище можно инвестировать для создания стоимости.

Человеческий капитал рассматривается на макроуровне как основной фактор производства в производственной функции экономики в целом. С микроэкономической точки зрения образование повышает вероятность трудоустройства на рынке труда и повышает способность зарабатывать [5, с. 10].

Таким образом, на микроуровне человеческий капитал является компонентом образования, который способствует повышению производительности труда и доходов человека, являясь при этом важным компонентом производства фирмы. Другими словами, человеческий капитал относится к способности и компетентности людей превращать сырье и капитал в товары и услуги, и все согласны с тем, что этим навыкам можно научиться через систему образования.

Компоненты человеческого капитала можно разделить на пять основных компонентов:

Первым элементом являются навыки, образование и квалификация служащих и рабочих, которые определяют производительность труда. Как фабрики вкладывают капитал в машины, повышающие производительность, так и рабочие или фирмы инвестируют в образование и обучение, повышающие производительность.

Навыки представляют собой подмножество человеческого капитала конкретной задачи [4], работы или проекта, а навыки работника формируются с помощью нескольких методов, таких как образование или специализированное обучение. Здесь следует отметить, что обучение играет эффективную роль в развитии на-

выков рабочих и служащих и их способности решать проблемы, с которыми они сталкиваются при выполнении своей работы.

В компаниях, специализирующихся в сфере услуг, технологий или нематериальных продуктов, обучение работников и совершенствование их навыков является одним из наиболее важных факторов успеха и преемственности компании, поскольку ценность, создаваемая этими компаниями, создается за счет инноваций и творчества, а не чем работа с физическими материалами.

Одним из наиболее ярких примеров этого является подготовка инженеров, работающих в области цифровых технологий, и развитие их навыков, которые являются основным источником ценности в инженерной практике, поскольку они предоставляют идеи и решения технических проблем.

Опыт человеческого элемента составляет второй фактор человеческого капитала. Чем опытнее человеческий элемент, тем большую ценность он представляет. Процесс развития сотрудников и превращения их в продуктивных сотрудников может занять от трех месяцев до года, независимо от сферы их деятельности. А когда компания по какой-либо причине теряет сотрудника, ей необходимо вкладывать деньги в найм и обучение новых сотрудников взамен отсутствующего, что не менее затратно, чем замена оборудования на производственном предприятии. Соответственно, можно сказать, что опыт работы представляет собой форму капитала, приносящего доход.

В связи с тем, что характер рынка труда постоянно меняется, границы навыков, которые должны быть обладаны у работников, быстро перемещаются, что несет как возможности, так и риски.

Что касается компаний, которые смогут развивать свои навыки человеческого капитала, они сохраняют за собой место на новом рынке труда, а те компании, которые не смогут развить свои навыки человеческого капитала, они не смогут достичь какого-либо устойчивого и всестороннего экономического роста, и у них не будет рабочей силы подготовлена к высококвалифицированным рабочим местам будущего, а это влечет за собой потерю ее способности эффективно конкурировать в мировой экономике.

Способность сотрудников эффективно общаться или хорошо работать с другими сотрудниками – это то, что делает их знания и навыки ценными, поскольку эти знания будут бесполезны, если сотрудники или сотрудники компании не могут эффективно общаться друг с другом.

С другой стороны, можно утверждать, что социальные и коммуникативные навыки, которыми обладают сотрудники, более важны в тех случаях, когда эти сотрудники работают в компаниях, связанных с общением с клиентами, поскольку способность сотрудников общаться с клиентами будет влиять на то, как клиенты реагируют на них к бренду.

Неспособность сотрудников эффективно общаться оказывает существенное влияние на компанию, поскольку вызывает хаос в компании. Другими словами, плохая коммуникация на рабочем месте приводит к низкой производительности и низкому моральному духу рабочей силы, а также к высокой текучести кадров и низкому удержанию клиентов.

Обучение сотрудников помогает значительно улучшить их коммуникативные способности, так как учит сотрудника доносить требуемую от него информацию с большой точностью и с высокой скоростью. Это делает сотрудников компании слаженной рабочей командой, которая работает с высокой эффективностью, что положительно отражается на экономической отдаче компании.

Личные привычки и характер составляют четвертый элемент человеческого капитала, поскольку, когда речь идет об отдельных сотрудниках, личные привычки и черты могут рассматриваться как источник ценности.

Например, дисциплинированный работник, привязанный к срокам и позитивному взгляду на вещи, более ценен, чем сотрудник, который может обладать таким же уровнем технических навыков, но лишен этих личных качеств и привычек.

Популярность человеческого фактора является последним компонентом человеческого капитала, поскольку известные личности, такие как Криштиану Роналду или Илон Маск, могут стать видными фигурами, приносящими доход бренду.

Например, заключение контракта с Криштиану Роналду на рекламу известной компании спортивных товаров Nike увеличило прибыль компании на 6% благодаря большой популярности Криштиану Роналду, которая создала у его поклонников чувство лояльности к бренду представляемому этот игрок.

Наконец, можно сказать, что человеческий капитал, составляющий элемент производства, есть не что иное, как смесь элементов, которые посредством своего взаимодействия друг с другом определяют ценность человеческого элемента в любой компании или учреждении.

Следует отметить, что развитие любого компонента человеческого капитала обязательно положительно отразится на остальных элементах, что отразится на результативности работы коллектива в компании и на экономических показателях компании.

### **Литература**

1. *Хмелева Г.А.* Человеческий капитал как условие формирования инновационной экономики региона / Г.А. Хмелева. – М.: Directmedia. – 2013. – С. 170.

2. *Михайлева Е.Г.* Проблемы развития человеческого капитала в современном социальном поле Украины: организационный аспект / Е.Г. Михайлева, Т.В. Зверко, О.С. Овакимян и др. – М.: ХГУ НУА. – 2016. – С. 352.

3. *Teixeira P.N.* Gary Becker's early work on human capital – collaborations and distinctiveness // IZA Journal of Labor Economics. – 2014. – Vol. 3. – Issue 1. – P. 1–20.

4. Официальный сайт [www.afdb.org](http://www.afdb.org). – URL: <https://www.afdb.org/fileadmin/uploads/afdb/Documents/Publications/African%20Development%20Report%202011%20-%20Chapter%205-Human%20Capital%20and%20Skills%20Development.pdf> (дата обращения: 18.11.2022).

5. *Son H.H.* Human capital development / H.H. Son. – М.: Asian development bank. – 2010. – 225 с.

## **ВЛИЯНИЕ ОБУЧЕНИЯ НА СТОЛПЫ ОРГАНИЗАЦИОННОГО СОВЕРШЕНСТВА В КОМПАНИЯХ**

**Фахрутдинова Елена Валерьевна,  
Аль-Махмоди Азиз Камиль Навир**

*Казанский (Приволжский) федеральный университет, Казань, Россия*

*Аннотация.* Организационное совершенство организации базируется на ряде столпов, которые необходимо соблюдать при управлении организацией. Обучение играет важную роль в улучшении работы человеческих кадров с этими столпами. Это положительно отражается на качестве продукции или услуг, предоставляемых компанией. В этой работе мы поговорим о влиянии обучения на столпы организационного совершенства для организации.

*Ключевые слова:* человеческий капитал, человеческий элемент, организационное совершенство.

Обучение определяется как деятельность, осуществляемая человеком для повышения его эффективности и способности выполнять конкретную задачу (или

набор задач) [1, с. 381]. Обучение может осуществляться в различных формах, например, путем посещения онлайн-курсов, участия в конференциях или курсов полевого обучения.

Человеческий капитал – это совокупность знаний, навыков и опыта, которыми обладают люди, работающие в компании или организации, которые инвестируются для производства определенного продукта или предоставления конкретной услуги [2, с. 233], [3, с. 311].

Организационное совершенство – методология управления, позволяющая посмотреть на цель деятельности и важнейшие [4].

С помощью этих концепций, мы обнаруживаем, что между ними существует связь, которая представляет собой ценность, обеспечиваемую человеческим фактором в результате производственного процесса. Так как ценность продукта будет увеличиваться в результате повышения его качества. Чем эффективнее человеческий фактор в процессе производства, тем качественнее будет продукт. Обучение также ведет к увеличению знаний и опыта работника, а значит, согласно концепции человеческого капитала. Обучение увеличивает человеческий капитал компании, поскольку обучение повышает эффективность работы бизнес-подразделения, оно помогает восполнить пробелы в навыках, которые мешают бесперебойной работе. Таким образом, обучение приводит к развитию нематериального актива, который можно использовать для создания большей экономической ценности для учреждения.

Исходя из этого, в данном исследовании мы будем говорить о влиянии обучения на столбы организационного совершенства и объясним механизм его воздействия на эти элементы.

Обучение человеческого элемента, ответственного за принятие решений в компании, имеет решающее значение для определения будущего компании, потому что оно обеспечивает кадры, способные управлять всеми операциями, выполняемыми компанией в ходе производственного процесса и эти кадры способны улучшать эти процессы постоянно. Это отражается на успехе компании, потому что эти процессы определяют способ ведения бизнеса организацией.

Говоря о производственных процессах в компании или учреждении, необходимо обратиться к важной основе организационного совершенства, а именно к надлежащему управлению проектами, поскольку с помощью этих проектов организация совершенствует все свои операции. Здесь возникает важность обучения кадров, контролирующего управление проектами, поскольку обучение повысит эффективность и результативность их, что положительно отразится на операциях, которые происходят в учреждении или компании.

Обучение улучшает способность сотрудников общаться со своими коллегами по работе, а это сильно влияет на степень вовлеченности сотрудников в работу и отражается на эффективности работы коллектива в целом, также обучение позволяет менеджерам научиться общаться таким образом, чтобы они могли влиять на несколько аудиторий в своей организации.

Условия, в которых работает компания, постоянно меняются, и, если компания не может осознать ситуацию и приспособиться к происходящим изменениям, неудача и крах – ее неизбежная судьба.

Обучение помогает сотрудникам справляться с изменениями, потому что в процессе обучения сотрудник имеет дело с различными возможными сценариями, что обеспечивает способность относиться к любым изменениям, какими бы большими они ни были, и это в свою очередь, защищает организацию или учреждение от риска потери контроля в условиях хаоса, возникающего из-за характера и размера изменений.

Что касается менеджеров, то обучение оказывает существенное влияние на их способность принимать решения, обеспечивающие наилучшую отдачу для

компании, поскольку обучение позволяет им правильно моделировать результаты своих решений и то, как они отражаются на состоянии компании. Это позволяет им избежать принятия неправильных решений. Кроме того, обучение позволяет менеджерам быстрее принимать решения, а это существенно влияет на эффективность решения [5, с. 406].

Обучение также улучшает способность менеджеров компаний разрабатывать лучшие стратегии для своих компаний, поскольку, с одной стороны, оно позволяет менеджерам более точно определять возможности на рынке, и это, в свою очередь, отражается на целях, поставленных менеджерами и на достижение которых работают сотрудники. С другой стороны, это помогает им определить риски, связанные с каждой стратегией.

Процесс обучения может помочь менеджерам развить навыки, необходимые для наблюдения за переходом, путем разбивки компонентов процесса организационных изменений. Обучение также может дать менеджеру знания для решения вопросов о том, как компания будет двигаться из точки А в точку Б, какие действия сотрудники должны предпринять во время перехода и как обеспечить выполнение этих действий.

Знания представляют собой наиболее ценный капитал организации, на основе которого повышается уровень качества продукта или услуги, предоставляемой компанией, что требует от организации умения правильно управлять этим капиталом и развивать его. Обучение очень помогает увеличить этот капитал, так как опыт и информация, которые получают лица, проходящие обучение, увеличат запас знаний компании.

Важность воздействия обучения на знания сотрудников заключается в двух основных моментах. Первый пункт заключается в сокращении времени, необходимого для производства продукции, что означает повышение производительности рабочего за тот же период времени. Второй момент заключается в сокращении растраты ресурсов компании. Оба фактора положительно сказываются на экономической отдаче компании.

Стоит отметить, что обучение дает сотрудникам возможность применять систему управления знаниями, что означает повышение способности сотрудников компании применять идеи, которые они черпают из текущих информационных сетей, в своей работе. Это в то же время позволяет каждому сотруднику вносить предложения по улучшению действующих стандартов.

Также следует отметить, что за счет имитации различных условий, с которыми рабочий или служащий может столкнуться в процессе обучения, он формирует запас информации, которая служит хорошей базой для развития его творческих способностей при поиске решений проблем, с которыми он может столкнуться.

Все столпы организационного совершенства бессмысленны без наличия ресурсов и активов в организации, поэтому правильное управление этими ресурсами оказывает глубокое влияние на будущее организации, так как результаты ее деятельности во многом зависят от правильного использования этих ресурсов. Обучение кадров, ответственных за управление ресурсами компании, повышает способность сотрудников оптимально использовать имеющиеся ресурсы компании и использовать их правильно для достижения наилучших результатов при наименьших затратах.

В итоге можно сказать, что обучение человеческого элемента оказывает очень важное влияние на организационное совершенство организации, так как обучение повысит способность человеческого элемента реализовывать продуктивные процессы в организации, улучшит его способность управлять этими процессами для получения наилучшего качества продукции и услуг при наименьших затратах.

## Литература

1. Берман Б. Управление отделом продаж. Планирование. Организация. Контроль / Б. Берман. – М.: Вильямс. – 2005. – С. 896.
2. Максимова В. Микроэкономика. Учебник для академического бакалавриата / В. Максимова, Я. Данилина, А. Вершинина и др. – М.: Litres, 2022. – С. 325.
3. Барков С. Социология организаций. Учебник для академического бакалавриата / С. Барков, В. Зубков. – М.: Litres, 2022. – С. 415.
4. Официальный сайт «Studref». – URL: [https://studref.com/474204/menedzhment/modeli\\_dostizheniya\\_organizatsionnogo\\_overshenstva](https://studref.com/474204/menedzhment/modeli_dostizheniya_organizatsionnogo_overshenstva) (дата обращения: 25.10.2022).
5. García A.V. Cognition and Addiction: A Researcher's Guide from Mechanisms Towards Interventions / A.V. García. – М.: Academic Press, 2019. – 442 с.

## УПРАВЛЕНИЕ ЧЕЛОВЕЧЕСКИМ ТАЛАНТОМ В ЭПОХУ ЦИФРОВОЙ ТРАНСФОРМАЦИИ ОБЩЕСТВА

Загидуллин Карим Ринадович

*Казанский (Приволжский) федеральный университет, Казань, Россия*

*Аннотация.* Цифровая трансформация общества подразумевает изменение или модификацию многочисленных ролей. Данные изменения могут быть как результатом внедрения инноваций, так и следствием модификаций или исключений процессов, возникающих при автоматизации задач.

Цель данной статьи – представить инновационные инструменты, которые необходимы человеческому капиталу, чтобы иметь знания и навыки, позволяющие автоматизировать процессы. В данном контексте цифровая трансформация – это такое изменение институциональной культуры, организационной модели, методов и процессов, которое использует преимущества информационных и коммуникационных технологий (ИКТ), чтобы как частные, так и государственные организации удовлетворяли потребности граждан и компаний эффективно, прозрачно и безопасно.

*Ключевые слова:* управление человеческими талантами, организационное развитие, информационно-коммуникационные технологии (ИКТ).

В настоящее время в глобализованном и меняющемся мире организациям приходится адаптироваться к масштабным технологическим изменениям, в том числе к управлению человеческими талантами. В эту цифровую эпоху рынок труда каждый день требует людей с все более высокими навыками, знаниями, следовательно, управление персоналом должно быть готово к обучению своего персонала, чтобы противостоять изменениям, требуемым рынком труда. Таким образом, обучение и развитие персонала становится необходимостью для компаний, поскольку оно напрямую влияет на их производительность и эффективность, что делает тематику статьи крайне актуальной [1, 55].

Для управления человеческим талантом необходимо учитывать методы, приемы и разработку новых форм работы, выполняемой персоналом на всех уровнях, а также появляющиеся технологии новой цифровой эры (большие данные, облачные вычисления, Интернет вещей и пр.).

Организациям, несомненно, требуется человеческий талант, способный адаптироваться к новым технологиям, тенденциям и новым отношениям со своими внутренними и внешними клиентами [4].

Вальдеррама отмечает, что цифровая эпоха вынудила компании заново изобретать себя и переосмысливать новые бизнес-модели [3, 58]. Технологические

достижения изменили различные способы ведения дел, навыки и знания, которыми должны обладать люди, будут влиять на их производительность труда, роль, которую человеческий талант играет в достижении эффективных результатов в любом процессе цифровой трансформации, сосредоточена на таких аспектах, как отношение, производительность и навыки и умения. Вот почему эта область управления персоналом сталкивается с большими проблемами и вызовами, помимо большой ответственности, ее основными проблемами в настоящее время являются цифровая трансформация и управление человеческими талантами. Новые способы работы с эволюцией рынков идут рука об руку с оцифровкой для решения больших проблем. В этом смысле технологии предлагают большие возможности для ускорения и очень эффективного управления этими процессами поиска человеческого талантов на рынке, поскольку они позволяют охватить большое количество кандидатов, которые ранее были недоступны, и в дополнение к возможности сегментации в очень успешным, пока не нашел компетентного человека на эту должность. Новые инструменты помогают менеджерам упростить процедуры и сроки, делая процесс выбора более эффективным, простым и даже персонализированным. Она должна быть не только сосредоточена на внешнем, заботе и развитии интеллекта и внутренних способностей наших людей, она должна быть приоритетом для каждой организации [8]. Сегодня говорят о том, чтобы мотивировать и вдохновлять людей, чтобы они нашли в компании гораздо больше, чем просто рабочее место.

Автором статьи выделены следующие актуальные проблемы, с которыми предстоит столкнуться менеджерам по управлению персоналом в текущих реалиях.

Добиться найма поколения Z. Важно четко понимать, что приверженность и лояльность не являются аспектами, которыми выделяются представители поколения Z. Это означает, что компании должны прилагать все усилия не только для привлечения кандидатов этого поколения, но и для их сохранения и управления ими. скомпрометировать их. Чтобы добиться этого, вы должны очень хорошо знать их интересы.

Поколение Z идентифицирует себя с совместной работой и с более гуманизированной средой. Для них очень важно находиться в хорошей рабочей среде, гармоничной и обогащающей, поэтому для компании важно создать выдающийся бренд работодателя, основанный на привлекательной бизнес-культуре, в которой выделяются миссия и ценности, с которыми идентифицирует себя поколение Z.

Выйти на новые источники занятости. Рука об руку с новыми технологиями возникают и новые потребности бизнеса. Следовательно, можно быть уверенным, что отныне компаниям будет требоваться больше персонала, обученного в следующих областях:

- анализ и управление большими данными;
- цифровой маркетинг;
- робототехника и искусственный интеллект;
- разработка и внедрение блокчейна;
- дизайн и разработка мобильных приложений;
- кибербезопасность;
- геймификация
- личностное развитие.

Учитывать четвертую революцию. Четвертая революция отличается появлением нового подхода к организации труда [6]. Структуры больше зачастую не являются иерархическими, а отделы, разделенные на подразделения, уже не существуют. Сейчас преобладают плоские организации, функционирующие как взаимосвязанные рабочие сети, в которых становится намного проще доводить творческие предложения до высшего руководства.



Они также способствуют командной работе, обмену идеями и улучшению всех организационных областей в целом.

Адаптироваться к интересам сотрудников. Современные сотрудники рассматривают для себя в первую очередь те компании, которые предлагают возможности карьерного роста. Создание хорошей рабочей среды, стимулирование творчества и инноваций, гибкий график и предоставление льгот, защищающих сотрудника и его семью, являются очень важными факторами для человеческого таланта в современных компаниях.

Использовать возможности гиперконнекта. Несомненно, сегодня население постоянно подключено к источникам информации через телевидение, радио и Интернет, и в первую очередь для этого используются смартфоны. Для современных сотрудников смартфон является незаменимым инструментом как в профессиональном, так и в рабочем, а также личном плане [5]. Для установления контактов и включения талантов в работу организации должны быть приняты в соответствии с новыми технологиями. Поэтому крайне важно использовать наибольшее количество цифровых инструментов для достижения этой цели.

Соответственно, можно сделать вывод, что цифровые инструменты управления человеческими ресурсами необходимы для оптимизации всех внутренних процессов и улучшения внутренней коммуникации между отделами, чтобы гарантировать большую производительность для достижения бизнес-целей. Не секрет, что уже сегодня отделы кадров многих компаний используют цифровые инструменты и каналы в своих процессах найма, такие как LinkedIn или Twitter, для общения и взаимодействия с потенциальными кандидатами. Использование этого типа инструментов, несомненно, является важным шагом на пути к оцифровке [9].

По мнению автора, следующая глобальная цифровизация кадрового сегмента должна включать следующие элементы.

Внутренние социальные сети. Целью внутренних социальных сетей является улучшение и облегчение коммуникации между рабочими коллективами, установление чувства принадлежности к компании и укрепление поддержки среди участников для достижения поставленных целей. Отдел кадров должен поощрять и продвигать этот тип внутренней сети для повышения взаимодействия и командного духа внутри организации.

Платформы электронного обучения. Использование этого инструмента не только повышает квалификацию нынешних сотрудников, но и является очень эффективным способом привлечения новых [7].

Инструменты геймификации. Этот инструмент позволит компаниям повысить мотивацию работников за счет использования игровых методик. Платформы для геймификации можно использовать в любом отделе и во многих ситуациях, например, для поощрения торговых представителей или вовлечения сотрудников в мероприятия по созданию команды.

Таким образом, организации, особенно управление человеческими талантами, должны смотреть на свои цели в отношении цифровой трансформации, глобализация вынудила организации искать новые конкурентные преимущества, с другой стороны, информационные и коммуникационные технологии выросли в геометрической прогрессии. бизнес-культура как первичный элемент в этом процессе.

Эта цифровая трансформация идет рука об руку с новыми навыками и способностями, которые приобретают работники, получая такие преимущества, как: использование и знакомство с новыми технологиями, непрерывное обучение, обучение и опыт, знание социальных сетей и их потенциала, а также надлежащее общение с использованием цифровых медиа и новых платформ для виртуальных встреч или цифровых презентаций.

## Литература

1. Кудинов А. CRM. Практика эффективного бизнеса / А. Кудинов, М. Сорокин, Е. Голышева. – 3-е изд. – М.: 1С-Паблишинг, 2019. – 463 с.
2. Цифровая трансформация российского бизнеса / А.И. Позмогов, И.Э. Гергиев, Н.А. Мардеян и др.; под ред. А.И. Позмогова. – М.: Русайнс, 2019. – 456 с.
3. Ульрих Д. 6 компетенций HR будущего /Д. Ульрих. – 2-е изд. – М.: Манн, 2018. – 231 с.
4. Несколько инсайтов про BigData в HR. – URL: <https://hr-portal.ru/article/neskolko-insaytov-pro-bigdata-v-hr.html> (дата обращения: 19.10.2022).
5. Мобильные корпоративные приложения: виды мессенджеров и польза от их внедрения. – URL: <https://www.eg.ru/digest/mobil-nye-korporativnye-prilozhenija.html> (дата обращения: 21.10.2022).
6. Как цифровые тренды меняют сферу HR. – URL: <https://zen.yandex.ru/media/umstrana/kak-cifrovye-trendy-meniaiut-sferu-hr.html> (дата обращения: 1.11.2022).
7. Как цифровые тренды меняют систему управления персоналом. – URL: <https://umstrana.ru/article/elena-tyan-gonka-vooruzheniy-na-rynke-truda-v-razgare.html> (дата обращения: 05.11.2022).
8. Цифровизация в работе с персоналом. – URL: <https://www.xerox.ru/press-centre/publications.html> (дата обращения: 01.10.2020).
9. Цифровой HR. – URL: <https://www.talent-management.com.ua/1332-tsifrovoy-hr> (дата обращения: 31.10.2022).

## ВЫСШЕЕ ОБРАЗОВАНИЕ КАК ИНСТРУМЕНТ ФОРМИРОВАНИЯ ЧЕЛОВЕЧЕСКОГО КАПИТАЛА

**Зайнутдинова Диана Ильдаровна**

*Казанский (Приволжский) федеральный университет, Казань Россия*

*Аннотация.* На сегодняшний день образование является важнейшим и ключевым элементом теории человеческого капитала, способствующим развитию знаний и повышению качества человеческого капитала. Образование является важным приоритетом политики и экономики государства, так как современность выдвигает все новые и новые требования к деятельности человека, его личным качествам, компетенциям, умениям и знаниям, а также социальной роли. В статье проанализированы концепции развития человеческого капитала, освещены различные техники и методы развития человеческих ресурсов, такие как обучение на рабочем месте, стажировка, программа дополнительного обучения и моделирование.

*Ключевые слова:* человеческий капитал, факторы, элементы, образование, ресурсы, основной подход.

Образование является ключевым элементом теории человеческого капитала, поскольку оно рассматривается как средство развития знаний. Более поздние исследования подчеркивают важную роль образования как основного фактора увеличения человеческого капитала и стимулирования экономического роста, поскольку оно помогает людям приобретать знания, открывает двери к возможностям трудоустройства, развивает социальные взаимодействия, осведомленность о своих правах, улучшает здоровье и снижает уровень бедности.

Растущая необходимость получения высшего образования в той или иной форме предопределяет полноценное участие в экономической, социальной и культурной жизни на национальном, региональном и местном уровнях, что в равной

степени относится как к взрослым трудоспособного возраста, так и к студентам младших курсов. В мире было проведено множество исследований, посвященных вкладу высшего образования в производительность труда и полученные результаты неоднозначны. Целью данной статьи является определение места высшего образования в формировании и развитии человеческих ресурсов. Для полноты исследования целесообразно рассмотреть основные проблемы, пути их решения, трудности и достигнутые успехи на примере Российской Федерации.

Согласно теории американского экономиста Т. Шульца, образование является важнейшей формой капитала, так как оно влияет на производство и имеет большое значение для развития экономики. [1]. Тем не менее, только с 1950-х годов это предположение стало закрепляться в рамках последовательного направления исследований. В период послевоенной реконструкции образование стало рассматриваться как ключевой ресурс, необходимый для ускорения экономического восстановления, что видно из большого количества исследований по этому вопросу. Г. Беккер в своей книге «Человеческий капитал» (1964) придал структуру одной из первых теорий влияния образования на общество. Согласно его определению; человеческий капитал – это деятельность, которая влияет на будущие денежные и психические доходы путем увеличения ресурсов в людях» [2]. Главная роль образовательных учреждений связана с их вкладом в повышение уровня образования, что, в свою очередь, создает воздействие, влияющее на общество в целом. С момента публикации книги «Человеческий капитал» в 1964 году большинство исследований о влиянии образования на общество сосредоточено на его способности создавать выгоды для экономики в виде производительных ресурсов, основанных на знаниях.

Взаимосвязь между системой образования и развитием человеческих ресурсов значительна и эти два показателя экономики взаимозависимы. Положительная связь между системой образования и развитием человеческого потенциала признана многими учеными [5], [6]. Высшее образование считается источником потенциала для социально-экономического и культурного развития страны и существует мнение, что благодаря качеству высшего образования нация может быть превращена в развитую страну в течение жизни одного поколения.

По нашему мнению, для создания на государственном уровне необходимых и благоприятных условий, способствующих формированию человеческого капитала и предотвращению его потерь, необходимо реализовать следующие приоритетные направления реформы высшего образования:

- Обеспечить инновационный характер развития высшего образования.
- Оптимизировать структуру высшего образования, подготовку и переподготовку специалистов с учетом инновационного развития экономики. Реализация стратегии кадрового обеспечения образовательной сферы, сохранение и развитие научно-педагогических школ; внедрение объективной оценки научно-педагогической деятельности.
- Расширить доступ к высшему образованию и способствовать социальной защите участников образовательного процесса.
- Пересмотреть содержание высшего образования, государственные стандарты и квалификации в контексте формирования единого образовательного пространства.

Мы считаем, что высшее образование действительно играет важную и заметную роль в наращивании потенциала и создании знаний в любой стране. Однако для эффективного выполнения этой роли необходимо увеличить и расширить доступ к высшему образованию, предложить решения проблемы недофинансирования системы и преодолеть многосторонний кризис, вызванный несоответствием между количеством выпускников и спросом на них на рынке труда. Без этого выс-

шее образование будет в значительной степени препятствовать выполнению своей роли в развитии человеческого капитала.

По нашему мнению, необходимо принять ряд мер для повышения качества образования с целью дальнейшего повышения уровня человеческого капитала:

1) разработать меры социальной и экономической поддержки молодым преподавателям высших учебных заведений во избежание их отъезда в образовательные учреждения других стран.

2) обеспечить хорошо оборудованные практические лаборатории университетов, что позволит улучшить процесс преподавания и обучения.

3) развивать отношение к беспристрастному распространению информации, используя имеющиеся в их распоряжении механизмы предоставления информационных услуг.

4) необходимо повысить эффективность работы организации путем определения заинтересованных сторон в секторе образования, которые должны быть бенефициарами развития человеческого капитала.

### **Литература**

1. *Schultz T.* Investment in Human Capital. The Role of Education and of Research / T. Schultz. – New York: The Free Press; London: Collier-Macmillan Limited, 1971. – 272 p.

2. *Becker G.S.* Human Capital: A Theoretical and Empirical Analysis, with Special Reference to Education / G.S. Becker. – Chicago: University of Chicago Press, Education Human, 1964. – URL: <http://hdr.undp.org/en/indicators/103706> (дата обращения: 11.11.2022).

3. Education index // United Nations development programme. Human Development Reports. – URL: <http://hdr.undp.org/en/indicators/103706> (accessed: 11.11.2022).

4. Программа «Приоритет-2030» // Министерство науки и высшего образования Российской Федерации. – URL: <https://minobrnauki.gov.ru/action/priority2030/> (дата обращения: 11.11.2022).

5. *Сафиуллин М.Р.* Эффективность развития региональной высшей школы: качественно-количественный анализ (на примере Приволжского федерального округа) / М.Р. Сафиуллин, Л.А. Ельшин, Е.В. Фахрутдинова // Alma Mater (Вестник высшей школы). – 2019. – № 12. – С. 55–61.

6. *Колесникова Ю.С.* Университет как центр привлечения образовательных мигрантов // Миграционные мосты в Евразии: глобальное и региональное измерение. Сборник трудов XII Международного научно-практического форума. – М., 2021. – С. 25–32.

## **ТЕНДЕНЦИИ РАЗВИТИЯ ИТ-РЕКРУТИНГА В СОВРЕМЕННЫХ РЕАЛИЯХ РОССИИ**

**Илларионова Анна Сергеевна**

*Казанский (Приволжский) федеральный университет, Казань, Россия*

*Аннотация.* Статья посвящена особенностям рекрутинга и современным тенденциям рынка труда информационных технологий в 2022 году. В данной статье рассматриваются основные тренды, влияющие на рынок труда, с учетом текущей экономической ситуации. Ведущие данные были взяты с портала hh.ru, которые показывают текущую ситуацию на рынке труда в области информационных технологий (далее – ИТ). Выявлены ключевые тенденции, которые, предположительно, в течение полугода или года будут влиять на рынок труда ИТ-сферы. Статья осно-

вана на данных открытых источников, таких как портал для поиска работы hh.ru, официальный сайт Минцифры.

*Ключевые слова:* рынок труда информационных технологий, IT-рекрутинг, информационная безопасность, информационные технологии, управление персоналом.

IT-отрасль является стратегическим сегментом экономики России, в связи с этим, самый большой рост инноваций наблюдается в областях информационных технологий. Новейшие технологии нужно разработать, создать и воплотить в жизнь. Это возможно только благодаря профессионалам разных специальностей в сфере IT, которые будут заниматься ведением всей деятельности. Такие эксперты требуют особого внимания и поиска. Набор специалистов возможен различными методиками подбора персонала. Одной из наиболее популярных является рекрутинг. Под рекрутингом понимается процесс поиска и подбора специалистов на должность, который опирается на уже сформулированную систему требований к кандидатам.

На данный момент, по результатам статистик Ассоциации предприятий компьютерных и информационных технологий (АПКИТ), общая численность IT-специалистов, работающих в российской цифровой экономике, составляет 1,45 млн человек. К этому числу прибавляются специалисты в области телекоммуникаций и связи – 350 тыс. человек. Это 2,4% от экономически активного населения страны, и это большая нехватка кадров. Для сравнения: аналогичный показатель в среднем по Европе составляет 3,9%, в Финляндии – 7%, в Великобритании – 5%, в Норвегии – 4,5%, в Чехии, Франции, Германии – 4%. По данным Минцифры, российскому бизнесу сегодня требуется около 1 млн IT-специалистов.

Актуальность темы исследования определяется теми изменениями, которые в настоящее время претерпевает рынок труда в сфере информационных технологий в стране, и вероятными последствиями в текущей сложившейся экономической ситуации.

С начала 2022 года рынок труда пережил огромное количество потрясений. Рынок труда IT-специалистов не является исключением. Уход зарубежных компаний, отток высококвалифицированных специалистов в период с февраля по май этого года, сокращение объема инвестиций в проекты, мобилизация и «утечка мозгов» в стране, привели к серьезным изменениям в структуре рынка труда.

Для более тщательного и подробного разбора ситуации, происходящей на рынке труда IT, можно обратиться к одному из наиболее крупных в стране порталов по трудоустройству – hh.ru.

Чтобы отследить влияние событий 2022 года на рынок труда, стоит сравнить цифры по вакансиям в разные месяцы текущего года с январскими показателями. Снижение количества вакансий после 24 февраля закончилось в мае. Активность работодателей постепенно увеличивалась в июне. В результате к концу октября количество вакансий по сравнению с январём 2022 года выросло на 4%. Нынешний рост в основном можно объяснить тем, что компаниям необходимо быстро замещать мобилизованных или уехавших из страны сотрудников. Динамику вакансий и резюме за 2022 год можно отследить на рисунке 1.

В мае 2020 года наблюдался пик активности кандидатов, которые активно размещали и обновляли резюме. С тех пор уровень конкуренции среди соискателей по всей стране вырос до 8,2 резюме на одну вакансию. С лета 2020 года hh.индекс начал снижаться, в июне 2021 года остановился на отметке 3,7 резюме на вакансию и сохранился на этом уровне вплоть до конца 2021 года. Многие работодатели в это время почувствовали риск остаться «аутсайдами» в борьбе за лучшие кадры. С начала специальной военной операции произошёл небольшой скачок

hh.индекса, вскоре, ситуация быстро урегулировалась и даже 21 сентября особо не сказалось на активности кандидатов. На данный момент, на одну вакансию претендуют в среднем 5 соискателей. Конечно, уровень конкуренции варьируется в зависимости от региона, рода занятий и отраслевой специфики, но на макроуровне серьезных колебаний не наблюдается. Эти изменения можно отследить на рисунке 2.



Рис. 1. Динамика вакансий и резюме с января по октябрь 2022 года



Рис. 2. Динамика hh.индекса с 2019 года

Основываясь на статистических данных и анализируя рынок информационных технологий, можно сделать следующие выводы по периоду изменений с февраля по сентябрь 2022.

Основной тенденцией данного периода на сегодняшний день мы можем подчеркнуть увеличение уровня миграции IT-специалистов. По данным Forbes, с 21 сентября, страну покинуло более 700.000 тысяч россиян. Кроме этого, число выездов россиян в страны ближайшего СНГ с июля по сентябрь стало рекордным за пять лет, следует из данных Федеральной службы безопасности по количеству выездов россиян в зарубежные страны за третий квартал 2022 года, которые проанализировал РБК. Соответственно, преимущественный состав сотрудников будет нанят на условиях удаленной работы.

Увеличивается потребность в специалистах с навыками разработки и работы с импортозамещающими технологиями и программным обеспечением. Соответ-

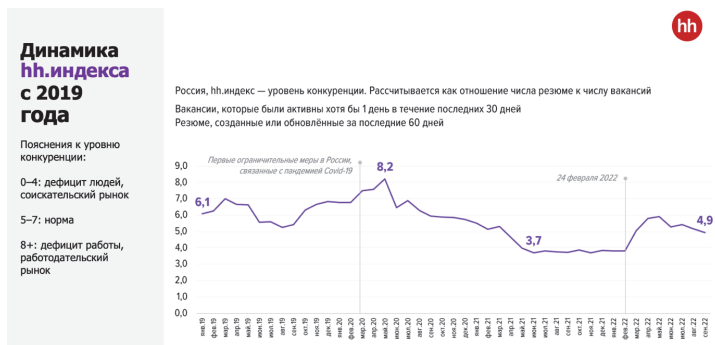
ственно, лидерские позиции займут кандидаты с аналогичными компетенциями и те, кто готов быстро переквалифицироваться в соответствии с запросами рынка. Менеджерам по подбору персонала потребуется «выискивать» кандидатов, способных к самообучению, высокой мобильности и готовности к профориентации.

Для кандидатов из регионов, появится еще больше возможностей для трудоустройства. Переход сотрудников на полный удаленный формат работы начал набирать обороты еще во время пандемии 2020 года. На данный момент, эта тенденция будет только увеличиваться. Рекрутерам придется расширить зону поиска подходящих кандидатов и соответственно, усложнить критерии вакансии.

IT-аккредитация – ключевой фактор выбора компании. Раньше кандидаты искали работу по следующим критериям: удаленная работа или в офисе, индивидуальная или работа в команде, и так далее. Теперь дополнительным критерием поиска добавилось наличие IT-аккредитации у компании. На этом этапе, у всех HR-специалистов возникает новая проблема: понимание мотивации поиска работы кандидатом, задержится ли сотрудник в дальнейшем на вакантном месте или данный выбор является «перевалочным пунктом» в угоду своей безопасности. Результаты поиска можно отследить на рисунке 3.



Рис. 3. Динамика роста поиска аккредитованных IT-компаний

Движение к гендерному балансу в IT. Мужчины, попадающие под критерии мобилизации, будут искать возможности трудоустройства в аккредитованных компаниях, а неаккредитованные работодатели пересмотрят свои предубеждения насчет найма женщин. Теперь для специалистов кадрового отдела, в приоритете будут стоять профессиональные навыки, вместо долгих расспросов о планируемом выходе в декрет.

В заключение, можно отметить, что не смотря на сегодняшние рыночные потрясения, за глобальным трансформационным кризисом, последует существенно новый этап развития и роста. Будут появляться свежие решения, трансформирующие бизнес-процессы и технологии на российском рынке.

Подводя итог, стоит обратить внимание на то, что текущий рынок труда IT, сложно предсказать, однако указанные в статье основные тенденции могут служить некими подсказками, на которые стоит обратить свое внимание при поиске и найме сотрудников.

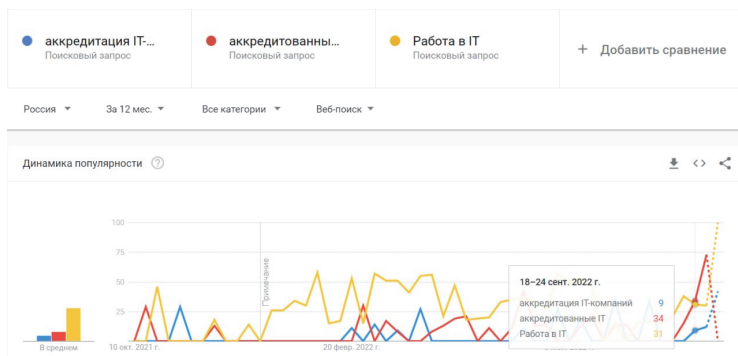
### Литература

1. Аналитика рынка труда и его прогнозы. – URL: <https://kazan.hh.ru/article/30969?from=empcabinet&hhtmFrom=main> (дата обращения: 13.11.2022).



2. Новикова Е.В. Современные тренды российского рынка труда в сфере информационных технологий / Е.В. Новикова, Н.В. Пшеничников // Экономика труда. – 2022. – Т. 9. – № 6. – С. 1019–1030.

3. Официальный сайт Министерства цифрового развития, связи и массовых коммуникаций Российской Федерации. – URL: <https://digital.gov.ru/> (дата обращения: 10.11.2022).

4. Палий Д. ИТ-отрасль в России: текущие изменения и прогнозы / Д. Палий // Молодой ученый. – 2022. – № 26 (421). – С. 185–188. – URL: <https://moluch.ru/archive/421/93740/> (дата обращения: 8.11.2022).

5. Покинувшие Россию после 21 сентября. – URL: <https://www.forbes.ru/society/478827-rossiu-posle-21-sentabra-pokinuli-okolo-700-000-grazdan> (дата обращения: 9.10.2022).

6. Последствия частичной мобилизации для рынка ИТ-рекрутинга. – URL: <https://habr.com/ru/company/geekfactor/blog/692412/> (дата обращения: 9.11.2022).

7. Программа «Цифровые профессии». Национальные проекты РФ. – URL: <https://xn--80aарамрмссчfmo7a3с9сhj.xn--p1ai/opportunities/poluchit-dopolnitelnoe-professionalnoe-obrazovanie-v-sfere-it> (дата обращения: 13.11.2022).

8. Сверхновая реальность рынка труда ИТ. – URL: <https://habr.com/ru/company/hh/blog/656981/> (дата обращения: 9.11.2022).

9. Сравнение по профобластям. Stats.hh.ru. – URL: <https://stats.hh.ru/prof-comparison#dateFrom=1&dateTo=4&profarea%5B%5D=all&profarea%5B%5D=1> (дата обращения: 12.11.2022).

10. Трансформация рынка труда ИТ в 2022. – URL: <https://habr.com/ru/post/697080/> (дата обращения: 9.11.2022).

11. Тренды 2022: российский рынок ИТ. – URL: [https://www.tadviser.ru/index.php/Статья:Тренды\\_2022:\\_российский\\_рынок\\_ИТ](https://www.tadviser.ru/index.php/Статья:Тренды_2022:_российский_рынок_ИТ) (дата обращения: 9.11.2022).

12. Что изменится в ИТ-рекрутинге в 2022 году? Vc.ru. – URL: <https://vc.ru/hr/368749-chto-izmenitsya-v-it-rekrutinge-v-2022-godu-osnovnye-trendy> (дата обращения: 11.11.2022).

13. ИТ-кадры для цифровой экономики России. – URL: [https://apkit.ru/files/it-personnel%20research\\_2024\\_АПКИТ.pdf](https://apkit.ru/files/it-personnel%20research_2024_АПКИТ.pdf) (дата обращения: 10.11.2022).

14. ИТ-отрасль в России и мире. – URL: <https://delprof.ru/press-center/open-analytics/it-otrasl-v-rossii-i-v-mire-kak-rastet-rynok-informatsionnykh-tekhnologiy/> (дата обращения: 9.11.2022).

15. ИТ-тренды 2022 года. – URL: <https://trends.rbc.ru/trends/industry/625d29e89a79479f7a69eb61> (дата обращения: 10.11.2022).

## РАЗВИТИЕ РЫНКА ТРУДА В ПОСТПАНДЕМИЙНЫЙ ПЕРИОД

**Мухитдинова Аделя Рафитовна**

*Казанский (Приволжский) федеральный университет, Казань, Россия*

*Аннотация.* Данная статья посвящена изучению тенденции развития рынка труда в условиях пандемии COVID-19. Целью исследования стало изучение общих закономерностей изменения факторов спроса и предложения на рынке труда. Проанализированы вызовы, возникшие с распространением болезни, и требования, которые данная ситуация предъявляет работодателям и работникам. Проведена оценка ситуации на рынке труда во время кризиса, а также эффективности некоторых мероприятий по его сглаживанию. Сделаны предположения о причинах выдвижения на первый план различных вакансий и смещения ими устаревших.

*Ключевые слова:* рынок труда, COVID-19, кризис, занятость, население, пол, возраст, безработица.

В конце 2019 года была найдена вспышка нового неизвестного заболевания в Китае, которое позже разрослось в затронувшую весь мир пандемию COVID-19. Неизвестность дальнейшего развития и прогрессирования болезни, а также ее возможной продолжительности ввели свои коррективы как в жизнь каждой семьи, так и во все общество в целом, особенно в экономической сфере. Пандемия заставила столкнуться с новыми вызовами и требованиями в экономической сфере, которые по сей день считались неактуальными или недостаточно развитыми [3].

Производственная отрасль из-за всех сил старалась держаться в заявленных ранее рамках и объемах, но это получалось с достаточным трудом. В основном это связано с тем, что один из главных факторов производства – труд – претерпел колоссальные изменения в динамике спроса на рабочую силу и ее предложения.

Влияние пандемии на рынок труда можно назвать настоящим кризисом, так как она пошатнула сложившиеся и устойчиво действующие соотношения спроса и предложения на труд в различных сферах. Одной из особенностей пандемийного периода можно назвать то, что она совершенно по-разному повлияла на различные сферы в экономике: на какие-то в большей степени, затрагивая их основы и необходимость в целом, а на какие-то достаточно незначительно или непродолжительно. На фоне этого вполне оправданы колебания в спросе на труд: наибольшее число сокращений и увольнений наблюдалось в таких сферах как строительство, образование, туризм, культура и отдых, торговля, а также производство и ремонт автотранспортных средств. Возникло почти обвальное падение спроса на автомобили, одежду, обувь и предметы мебели с одновременно возросшим спросом на предметы базовой необходимости. Карантинные меры (самоизоляция), закрытие магазинов и ограничения на их посещение, уменьшение заработных плат – все это снижает потребительский спрос, что негативно отражается на положении работников данных секторов [1]. С падением спроса на какой-либо товар, сокращается и спрос на рабочую силу, занятую в производстве этого товара, поэтому производители старались минимизировать убытки, которые настигли их за счет низких продаж товаров, сокращением рабочей силы, а в отдельных случаях – сокращением рабочего времени. Достаточно большую огласку получали инциденты, где работников подталкивали к написанию заявлений об увольнении по собственному желанию в связи с невозможностью работодателя обеспечить необходимые компенсации и выплаты.

Возникает необходимость к адаптации устойчивых и запланированных наперед моделей к резким изменениям в реалиях жизни. В основном эти изменения должны проходить за счет внедрения новых технологий и совершенствования аппарата управления, однако не на всех предприятиях и не во всех секторах экономики такое возможно. Особенно сильно такие изменения необходимы тем сферам, которые связаны с цепочками производственных поставок, так как именно внедрение в них автоматизации помогло бы снизить взаимодействия работников между собой, а значит и возможность их заражения, тем самым уменьшая зависимость от кадровых ресурсов и негативного влияния колебаний на рынке труда.

Неспособность предприятий в должной мере среагировать на изменения в производстве и сокращение спроса на рабочую силу неизменно связано с недостатками в управленческой системе. Даже если работодатель смог организовать переход работников на удаленный режим, не все, даже квалифицированные специалисты, способны управлять таким расплывшимся на большой территории в большой промежуток времени количеством служащих [4]. Возникают проблемы в организации производства, кооперации его элементов друг с другом, наиболее остро начинают ощущаться различия в квалификации работников между собой – в то время как одна часть может на удаленном режиме выполнять свои трудовые функции более эффективно, у другой могут возникнуть с этим огромные труд-

ности. Из-за этого возникает необходимость отсеять непродуктивных работников и заменить их более гибкими к изменившимся условиям труда.

В то время как спрос на рабочую силу в производстве стабильно падает, растет спрос в сферах онлайн-обучения, услуг доставки, водительских услугах и в медицинской сфере. Однако процветание в таком бизнесе также будет затруднять ситуация на рынке труда. Происходит значительное смещение спроса с привычных должностей на не востребованные ранее или совсем новые. Предложение рабочей силы не успевает так быстро подстраиваться к резким изменениям, из-за чего не может быть достигнуто равновесие на рынке труда.

В первую очередь на изменение предложения повлияла сама пандемия как явление. Человеческие ресурсы сами по себе очень гибкие в своем изменении, поэтому здоровье трудящихся будет оказывать огромное влияние на их трудовые способности. Увеличение смертности, числа болеющих, а также тех, кто вынужден находиться на самоизоляции по причине болеющих близких ведет к тому, что количество работников, которые могут в полной мере выполнять свои трудовые функции падает. Для решения этой проблемы была введена обязательная вакцинация сотрудников в отдельных сферах, предполагающих в первую очередь работу с другими людьми, однако в связи с быстротой появления вируса, скачков в его развитии и проявлении, нередки были случаи, когда работники отказывались от данной меры по сохранению их здоровья, что вело сначала к переводу на удаленный режим, а затем и вовсе могло закончиться увольнением по ненадобности или поиском работника, готового удовлетворить требования работодателя.

Именно риск потерять работу, к сожалению, был большей частью причин выхода на удаленный режим, вакцинации или согласия на продолжительные отпуска. Потеря работы в период пандемии могла повлечь за собой безработицу в достаточно длинном периоде, ведь, как уже было сказано ранее, многие предприятия не обладали достаточным количеством средств для найма новых рабочих. Однако для некоторых категорий населения потеря должности была вынужденной. В первую очередь в нее вошли люди, на которых в наибольшей степени повлияли пандемийные ограничения – пожилые люди и люди предпенсионного возраста, которые по требованиям государства, должны были быть на самоизоляции. [6] Цепочка связей между людьми, которая особенно остро проявилась в пандемию, привела к тому, что оставить работу были вынуждены и те, кто ухаживает за близкими пожилыми людьми. В половозрастной структуре предложения труда было также отмечено уменьшение занятости женщин. Школы и детские сады закрывались на карантин, так что мамы должны были оставаться дома и ухаживать за своими детьми, а также по своему устоявшемуся гендерному предназначению они и отвечали за уход за незащищенными в пандемию групп населения, включая тех же пожилых людей. В результате этого сократилось количество предложенных резюме в сферах торговли, образования и медицины. Несмотря на то, что некоторые из этих сфер так и так пострадали ввиду сокращения спроса на работников, то медицина в период пандемии вышла на первый план, а нехватка квалифицированных специалистов в сфере здравоохранения – большая часть которых женщины – никак не помогала в дальнейшей борьбе с заболеванием.

Отдельно стоит выделить такую характеристику, которая отличает между собой работников в предложении рабочей силы, как квалификация. Еще одной особенностью изменения рынка труда в пандемию стало то, что чем выше квалификация работника, тем сложнее ему стало подстроиться под изменения спроса. Это наиболее наглядно проявилось в том, что студенты или частично занятые в сферах общепита, торговли и иного рода услуг смогли быстро переключиться на аналогичные должности, актуальность которых отвечает требованиям современных реалий [2]. Самозанятые, которые в большинстве своем превращали хобби

в источник дохода, стали создавать маски, организовывать курсы по пользования компьютерными технологиями для помощи на дистанционном режиме, заниматься онлайн-занятиями и участвовать в прочей деятельности, которая отличалась от их предыдущей только запросами потребителей. Официанты смогли устроиться курьерами, сотрудники сферы такси смогли стать водителями, медицинский персонал, не обладавший достаточно полным образованием, стал необходим в роли медсестер и фельдшеров. Но такой процесс не смог в полной мере распространиться на мигрантов, большая часть которых была занята в терпевших потери сферах строительства или промышленного производства. Некоторые из них были вынуждены вернуться на Родину, а у некоторых возникли трудности с оформлением своего проживания в стране и легального заработка [5].

В дальнейшем такое изменение влияния квалификации на возможность устроиться на работу может затронуть и сферу образования – студенты и школьники начнут задумываться о необходимости тех или иных профессий, что может негативно отразиться на предложении рабочей силы в будущем. Здесь ситуация осложняется неопределенностью ограничений, вводимых сейчас или находящихся в перспективе, а также динамикой развития болезни. Ведь в период, когда количество заболевших падает и равновесие на рынке труда восстанавливается, все может резко и глубинно измениться.

В постпандемийный период огромное изменение претерпел спрос на трудовые ресурсы и их размер, который влияет на предложение на рынке труда. Их колебание относительно друг друга вызывает огромные трудности, как среди работающего населения, так и среди работодателей, поэтому государство должно разработать и постоянно совершенствовать план принятия рынком труда трудностей и сглаживания их влияния.

#### Литература

1. *Izguttiyeva K.Y.* The impact of the pandemic on the labour market / K.Y. Izguttiyeva, L.A. Tussupova, E.M. Yeralina // Вестник университета Туран. – 2021. – № 1 (89). – С. 186–190.
2. *Бондаренко Н.Е.* Российский рынок труда в условиях пандемии новой коронавирусной инфекции: тенденции, вызовы и государственное регулирование // Инновации и инвестиции. – 2020. – № 7.
3. *Лайкам К.Э.* Влияние пандемии коронавируса на рынок труда / К.Э. Лайкам, А.Р. Бикбаева, Е.К. Павлова // Федерализм. – 2021. – Т. 26. – № 4 (104). – С. 5–19.
4. Департамент международного и регионального сотрудничества СП РФ Дайджест. Воздействие пандемии COVID-19 на промышленность и экологию.
5. *Габалова Е.Б.* Влияние пандемии COVID-19 на российский рынок труда / Е.Б. Габалова, И.Э. Гергиев // Modern Science. – 2021. – № 1-2. – С. 38–41.
6. *Tsatsulin A.N.* Socio-economic labor market statistics and the COVID-19 pandemic / A.N. Tsatsulin, B.A. Tsatsulin // Economic Vector. – 2020. – № 3 (22). – С. 39–53.

## ОСОБЕННОСТИ ПРАВОВЫХ АСПЕКТОВ НЕПРЕРЫВНОГО ОБРАЗОВАНИЯ ВЗРОСЛЫХ

**Никонова Ольга Игоревна**

*Казанский (Приволжский) федеральный университет, Казань, Россия*

*Аннотация.* Рассмотрены вопросы правового регулирования непрерывного образования взрослых в России, выявлены достоинства и недостатки существующей нормативной базы. Проанализированы международные регламенты

ЮНЕСКО на предмет использования данного опыта в правоприменительной практике регулирования непрерывного образования в РФ.

*Ключевые слова:* непрерывное образование взрослых, дополнительное образование.

Непрерывное образование становится все более популярным среди взрослого населения, люди уже не ограничивают себя обучением только в среднем и высшем учебном заведении. С каждым годом набирают популярность как программы по повышению профессиональных компетенций, так и личностных. В подтверждении спроса на обучающие программы, можно посмотреть количество слушателей участвующих в повышении квалификации. 2017г. – 5331943, 2018г. – 5340627, 2019г. – 5603661, 2020 г. – 6014631, 2021 г.– 6292306 [1]. Как видно из прогрессирующих цифр, можно сделать вывод, что спрос на непрерывное образование ежегодно растет.

Непрерывное образование является неизменным компонентом взаимодействия науки, экономики и образования.

Понятие непрерывного образования

Непрерывное образование можно сформулировать несколькими вариантами:

- 1) при непрерывном образовании индивид изучает различные образовательные программы;
- 2) непрерывное образование выступает частью дополнительного профессионального образования;
- 3) непрерывное образование для взрослых людей.

Эта трактовка выходит из ФЗ от 29.12.2012 № 273-ФЗ «Об образовании в Российской Федерации». В соответствии с законодательством России, образование может быть общим, профессиональным, дополнительным, и оно должно быть непрерывным [2]. Закон № 273 является основным правовым актом регулирующим вопрос непрерывного образования взрослых.

Еще одним основополагающим документом по непрерывному образованию является Трудовой Кодекс. ТК РФ представляет собой свод законов из 6 частей, которые регулируют трудовые отношения работодателя, рабочих и обязательны на всей территории страны. ТК РФ принят 21.12.2001 г., подписан 30.12.2001 г. Президентом страны, а вступил в силу 1.02.2002 г.

В ТК РФ, непрерывное образование взрослых регулирует ст.196 «Права и обязанности работодателя по подготовке и дополнительному профессиональному образованию работников, по направлению работников на прохождение независимой оценки квалификации» [3]. Статья гласит что профессиональное обучение и образование рабочих, дополнительного профессионального образования, направления рабочих на прохождение оценки их квалификации определяет работодатель [3].

Также стоит упомянуть Концепцию развития непрерывного образования взрослых в РФ (далее Концепция), действующей до 2025 г. Концепция представляет собой систему взглядов, принципы, приоритеты и содержание государственной политики, обеспечивающих возможность реализации права взрослого гражданина на образование на протяжении своей жизни. Целью данной Концепции является развитие условий, позволяющих реализовать данное право [4].

Концепция затрагивает интересы взрослого населения страны, образовательных организаций и их работников, некоммерческих социально ориентированных организаций, органов управления разных масштабов (федеральные и региональные). Исходя из концепции непрерывное образование осуществляется через 3 пункта: 1) формальное образование, обучение в образовательных учреждениях; 2) неформальное образование, обучение через тренинги, коучинг, наставничество, стажировки 3) самообразование [4].

Исследование системы непрерывного образования взрослых не представляется полным без изучения зарубежного опыта правового регулирования изучаемых вопросов: Стоит отметить, что 21 век, по мнению ЮНЕСКО называется веком образования.

ЮНЕСКО было сформировано в 1945 г. Его деятельность связана с улучшением образования во всем мире. ЮНЕСКО занимаются разработкой международных норм, оказанием консультаций и созданием организационной сети. Она стремится дать образование всем, так как основная позиция образования заключается в развитии и становлении личности, а также укреплении социальных связей индивида [5].

В 1976 г. в г. Найроби на Генеральной конференции ООН по вопросам, связанных с образованием, наукой и культурой, была выпущена «Рекомендация о развитии образования взрослых» (далее Рекомендация). В ней было прописано определение понятия «непрерывное образование взрослых». Деятельность по непрерывному образованию взрослых должна быть направлена на изменение структуры системы образования в целом, а также на развитие человека вне образовательной системы [6].

Далее перечислим принципы, прописанные в Рекомендации. Образование должно:

- содействовать социальному и экономическому развитию общества;
- полагаться на способность, а также стремления людей развиваться в течение жизни в личном плане и в плане социальной деятельности;
- развивать стремление к культуре и пробуждать интерес к чтению;
- обеспечивать участие взрослых, общин и групп в принятии решений в процессе обучения, включая разработку учебного плана, определение потребностей, осуществление программы и ее оценку, планировать образовательные мероприятия учитывая изменение среды, в которой живут и трудятся взрослые;
- поддерживать и стимулировать интерес взрослых обучающихся обращаться к личному опыту, верить в себя и обеспечивать их участие в процессе образования [6].

В 1997 г. была принята «Гамбургская декларация об обучении взрослых». Можно выделить основные пункты декларации: распространение грамотности среди взрослых, интеграция и расширение прав женщин, культура мира, гражданское образование и демократия, разнообразие и равенство, здоровье, устойчивая окружающая среда, преобразование экономики, доступ к информации [7].

Документы «Рекомендацию о развитии образования взрослых» и «Гамбургская декларация об обучении взрослых» являлись фундаментом в свое время в развитии образования и как следствие, непрерывного образования взрослых.

В 2009 г. в Бразилии прошла конференция CONFINTEA VI, направленная на изучение средств и способов по решению образовательных проблем. Грамотность и непрерывное образование взрослых – лежат в основе основных средств в следующих областях: права человека и мир, образование для всех, демократия, развитие трудовых ресурсов, образование в интересах развития населения.

И последняя, на данный момент, встреча была в 2022 году в г. Марракеш (Королевство Марокко) Седьмая Международная конференция взрослых (CONFENTIA VII) «Обучение и образование взрослых в интересах устойчивого развития – программа преобразований».

На конференции было особо подчеркнуто возможность использовать цифровую среду как молодому поколению, так и старшему.

Подготовка взрослых к работе будущего– демографические сдвиги, четвертая промышленная революция, глобализация и изменение климата значительно трансформируют экономику и рынок труда. Эти преобразования имеют серьезные последствия для характера работы, структуры занятости, содержания работы

и требуемых компетенций и навыков. Линейный переход от образования к работе, который был доминирующей моделью на протяжении десятилетий, становится менее актуальным, поскольку взрослые все чаще следуют сложным траекториям в своей трудовой деятельности. В этом контексте, посредством совместной ответственности заинтересованных сторон, состоит в том, чтобы на основе гибкого подхода обеспечить справедливое приобретение соответствующих знаний, компетенций и навыков на протяжении жизни, включая профессиональную ориентацию и другую помощь в обучении для трудоустройства, приобретения достойной работы, карьерного роста и предпринимательства [8].

Исходя из проанализированных данных, можно сделать вывод, что вопросу регламентации и развитию непрерывного образования взрослых уделяется большое внимание.

### Литература

1. Министерство науки и высшего образования. – URL: <https://minobrnauki.gov.ru/>
2. ФЗ «Об образовании в Российской Федерации» от 29.12.2012 № 273-ФЗ // КонсультантПлюс. – URL: <http://www.consultant.ru/> (дата обращения: 05.11.2022).
3. Трудовой кодекс Российской Федерации // КонсультантПлюс. – URL: <http://www.consultant.ru/document/> (дата обращения: 01.11.2022).
4. Концепция развития непрерывного образования взрослых в РФ // КонсультантПлюс. – URL: <http://www.dpo-edu.ru/>
5. *Хоронько Л.Я.* Образование взрослых в контексте стратегических инициатив ЮНЕСКО / Л.Я. Хоронько, Т.А. Цквитария // Мир науки. – 2016. – Т. 4.
6. Рекомендация о развитии образования взрослых от 26.11.1976 г. – URL: <https://docs.cntd.ru/document/901839537>.
7. Гамбургская декларация об обучении взрослых. – URL: <https://www.un.org>.
8. CONFINTEA VII, проект Марракешских рамок действий, ЮНЕСКО. – URL: <https://www.uil.unesco.org/>

## СОВРЕМЕННЫЕ ПОДХОДЫ К ОЦЕНКЕ ЭФФЕКТИВНОСТИ ИНВЕСТИЦИЙ В ЧЕЛОВЕЧЕСКИЙ КАПИТАЛ

**Сафиуллин Булат Ленарович**

*Казанский (Приволжский) федеральный университет, Казань, Россия*

*Аннотация.* Повсеместное развитие информационных систем, мировая цифровизация и глобализация диктуют новые условия для успешного существования и развития общества. Начиная с мельчайших структур и заканчивая государствами – каждая общественная система нуждается в компетентности и образованности составляющих ее людей. При этом важнейшую роль приобретает качество человеческих ресурсов, их интеллектуальный капитал и потенциал. Качество кадров напрямую влияет на результативность любой созданной системы. В связи с этим развитие методов оценки человеческого капитала, эффективности проинвестированных в него средств набирает все большую актуальность.

*Ключевые слова:* человеческий капитал, инвестиции, финансовая эффективность.

Наиболее популярным на сегодняшний день способом оценки эффективности инвестиций в человеческий капитал, является рассмотрение образования как полноценного инвестиционного проекта, со своими начальными инвестициями-



затратами и последующими в будущем положительными денежными потоками. Метод будет заключаться в расчете чистой приведенной стоимости обучения (*NPV*) и его внутренней нормы доходности (*IRR*). Дискуссионными вопросами в данном случае будут являться вопросы о выборе ставки дисконтирования, предсказание будущих денежных потоков (=доходов индивида) и обоснования связанных с этим допущений ряда упрощающих предположений. Успешной разработкой и практикой использования данной методики займутся аналитики Организации экономического сотрудничества и развития (ОЭСР).

По предложенной ими методике, для упрощения расчетов, а также возможности проведения сравнения показателей между разными странами, аналитики ОЭСР были сделаны некоторые допущения. К первой группе допущений относится принятие общей ставки дисконтирования для всех государств, входящих в объединение. Ее расчет проводится на основе средней по странам ОЭСР доходности долгосрочных государственных облигаций 4,9%, скорректированной на показатель средней ожидаемой инфляции, принятый равным 2%. Рассчитанная таким образом ставка дисконтирования составляет, с учетом округления, 3%. Естественно данное допущение помимо своих плюсов возможности межстранового сопоставления, имеет и свои недостатки в лице того, что, по сути, полученный ставка дисконтирования является неким аналогом «безрисковой ставки». Проблема заключается в том, что инвестиции в образование не могут считаться безрисковыми, как и многие аналоги подобных долгосрочных вложений. Например, по причине отсутствия гарантий получения работы, или не желанию работать по специальности по итогам окончания обучения и т.д. Разрешением данного вопроса мог бы быть расчет ставки дисконтирования как лежащей между соответствующей безрисковой ставкой и среднерыночной ожидаемой доходностью. Однако, при этом межстрановое сравнение не будет представляться возможным, так как среднерыночная ожидаемая доходность имеет значительный разброс по странам даже внутри ОЭСР, а адекватная интерпретация для формирующихся рыночных экономик будет абсолютно невозможна.

Ко второй группе допущений относится использование усредненных учетных оценок, отражающих сложившееся на данный момент соотношение между доходами частных лиц и их уровнем образования, и возрастом. С течением времени это соотношение может существенно изменяться, так как оно никак не может быть постоянным, при стабильно изменяющихся условиях современной рыночной экономики.

В среднем по странам ОЭСР *NPV* частных инвестиций в получение высшего образования для мужчин составила \$287 200 при *IRR* в 15%, для женщин данные показатели составили \$226 800 и 19%. Соответствующий показатель *NPV* инвестиций в высшее образование на одного человека для общества в целом составил \$127 000 при *IRR* 8% для мужчин и \$60 600 при 6% для женщин. Наиболее популярное объяснение более низких значений показателей эффективности инвестиций в высшее образование для общества в целом по сравнению с эффективностью для частных лиц сводится к тому, что в большинстве стран ОЭСР государство принимает на себя значительную часть издержек, связанных с получением высшего образования.

Для Российской Федерации данные расчеты не приводятся по ряду причин: отсутствие полноценной статистической базы, необходимость проведения дополнительных расчетов и оценок и т.д. При этом анализ общественной эффективности инвестиций в образование также не представляется возможным, из-за отсутствия необходимых данных.

Среди отечественных ученых-экономистов вопросами оценки эффективности инвестиций в человеческий капитал, в частности в высшее профессиональное об-

разование, результаты своих исследований представили А.Б. Анкудинов, Д.М. Борисов и Э.И. Хайруллина [1]. В их работе представлен анализ для Российской Федерации, проведенный по авторитетной методике ОЭСР, которая была обсуждена выше. За ставку дисконтирования была принята единая ставка в 3%. Также, в виду отсутствия необходимой релевантной информации был сделаны ряд допущений:

1) соотношение между средним доходом мужчин и женщин одного и того же возраста остается одинаковым на протяжении всего анализируемого периода;

2) с возрастом доходы лиц, имеющих разное образование, изменяются с одинаковыми темпами.

По результатам их исследования было выявлено, что показатели  $NPV$  для инвестиций высшее профессиональное образование за 2005-2013 положительны и имеют тенденцию к росту, что свидетельствует о релевантности принятия «проектов» по получению образования частными лицами. Однако, при этом чистые приведенные стоимости оказались значительно более низкими по сравнению с со средним по странам ОЭСР за тот же период времени. Значения внутренних норм доходности оказались сопоставимы со значениями для стран ОЭСР. Ключевым результатом данной работы является вывод о том, что по мере получения более высокого уровня образования эффективность инвестиций снижается. Показатель  $NPV$  и  $IRR$  для магистратуры значительно ниже, чем для специалитета и бакалавриата за этот же период времени. На момент проведения анализа это выступало подтверждением гипотезы перенасыщения рынка труда работниками с дипломами о высшем образовании, при этом данная тенденция объясняется также низким качеством образования во многих ВУЗах Российской Федерации.

Наиболее успешно, на наш взгляд, исследование отдачи среднего профессионального и высшего образования в России при помощи модифицированной модели Дж. Минцера по данным Российского мониторинга экономического положения и здоровья населения провели И.А. Денисова и И.А. Карцева [2]. Однако, на сегодняшний день, данная работа потеряла свою актуальность, так как была выполнена по результатам обработки данных опросов респондентов, проведенных в 1998-2001 годах, которые не отражают специфики современной ситуации. При этом в исследовании не были поставлены задачи расчета показателей чистой приведенной стоимости  $NPV$  и внутренней нормы доходности  $IRR$  частых инвестиций в образование, а также не рассмотрены показатели эффективности инвестиций в человеческий капитал для государственного бюджета.

Наиболее полное исследование в данной области провел российский экономист Р.М. Мельников [3]. Помимо использования уравнения Минцера для определения зависимости уровня заработной платы от полученного уровня образования, трудового стажа и направления подготовки, исследователь рассчитал также показатели  $NPV$  и  $IRR$  инвестиций в приобретение среднего профессионального и высшего образования. Проведено сопоставление издержек и выгод финансирования получения образования для самого обучающегося и государственного бюджета. Для всех расчетов и составления регрессионной модели зависимости заработной платы были использованы данные 24-й волны Российского мониторинга экономического положения и здоровья населения, проведенной в 2015 г. Расчеты показателей  $NPV$  и  $IRR$  были проведены по методике ОЭСР с использованием общей ставки дисконтирования 3% в год.

В согласованности с результатами исследования А.Б. Анкудинова и пр. рассчитанные показатели чистой приведенной стоимости и внутренней нормы доходности частных инвестиций в образование для Российской Федерации, гораздо ниже средних значений для аналогичного периода для стран ОЭСР. В то же время, при рассмотрении эффективности общественных инвестиций со стороны эффективности в получении образования за счет бюджетных средств (государственного

финансирования), рассчитанные значения *IRR* сопоставимы со значениями для общественных инвестиций в образование стран ОЭСР.

По проведенным Р.М. Мельниковым расчетам можно сделать следующие выводы.

Инвестиции в высшее и среднее профессиональное образование окупаются как для самих обучающихся, так и для государственного бюджета, финансирующего реализацию соответствующих программ.

Получение высшего образования повышает конкурентоспособность на рынке труда. Люди, окончившие ВУЗ, имеют в целом доходы за всю жизнь выше, чем у людей за тот же период, но получивших только среднее профессиональное образование.

Оценка эффективности в человеческий капитал, в частности в получение образования, является актуальной задачей в современных условиях развития интеллектуальных систем. Совместно с ростом сложности вводимых механизмов, как технических, так и организационных, во всех сферах жизни, растет и потребность в квалифицированных кадрах, способных с этими механизмами взаимодействовать.

В связи с этим, на передний план выходит важность инвестиций в формирование человеческого капитала. А изучение и дальнейшее развитие устоявшихся методов его оценки, и оценки эффективности инвестиций в образование выступают главной задачей на пути регионального развития, и развития общества в целом.

### Литература

1. Анкудинов А.Б. Экономическая эффективность инвестиций в высшее профессиональное образование в условиях финансового кризиса / А.Б. Анкудинов, Д.М. Борисов, Э.И. Хайруллина // Экономический вестник Республики Татарстан. – 2015. – № 3. – С. 41–46.

2. Денисова И.А. Преимущества инженерного образования: оценка отдачи на образовательные специальности в России / И.А. Денисова, М.А. Карцева // Прикладная эконометрика. – 2007. – № 1. – С. 30–57.

3. Мельников Р.М. Оценка эффективности инвестиций в высшее и среднее профессиональное образование в современных российских условиях / Р.М. Мельников // Экономический анализ: теория и практика. – 2017. – Т. 16. – № 8. – С. 1486–1507.

**СЕКЦИЯ**  
**«ИНСТРУМЕНТЫ УПРАВЛЕНИЯ СТОИМОСТЬЮ**  
**КОМПАНИЙ В УСЛОВИЯХ ЦИФРОВОЙ ТРАНСФОРМАЦИИ**  
**ЭКОНОМИКИ»**

**ФИНАНСОВАЯ СТРАТЕГИЯ ПРЕДПРИЯТИЯ ОПК**  
**В УСЛОВИЯХ ЦИФРОВИЗАЦИИ**

**Ибатуллина Анна Анатольевна,**  
**Ибатуллин Булат Ленарович**

*Казанский (Приволжский) федеральный университет, Казань, Россия*  
*Казанский национальный исследовательский технический университет,*  
*Казань, Россия*

*Аннотация.* Возрастающий в последнее время интерес к проблемам управления финансами в условиях цифровизации обусловлен усиливающимся влиянием внешних и внутренних факторов. Даже в условиях сегодняшней стабилизации развития оборонной промышленности отдельные предприятия иногда оказываются неспособными продолжать свою деятельность. Большая часть проблем, с которыми они при этом сталкиваются на постоянной основе, является прерогативой менеджмента. В данной статье собрана информационная база для построения комплексного механизма управления финансами предприятия.

*Ключевые слова:* финансовая стратегия, инструменты управления стоимостью, эффективность.

Постановка и структуризация системы управления финансами позволяет предприятию наращивать свой производственный потенциал благодаря экономии затрат и получением дополнительной прибыли. Анализ экономической литературы показал [3-9], что можно выделить как минимум следующие основные инструменты создания стоимости компании: финансовая стратегия; инвестиционная политика; инвестиционная привлекательность; корпоративное управление.

Цель статьи – сформировать информационную базу количественных и качественных характеристик текущего финансового управления для целей подготовки управленческих решений в части построения финансовой стратегии на предприятии. В соответствии с целью выделены задачи: – определение характеристики АО «Казанский электротехнический завод» (АО «КЭТЗ»); рассчитать финансовые показатели; провести анализ отрасли и внешней среды предприятия; выявить проблемы; подобрать рекомендации о приоритетной финансовой стратегии.

АО «КЭТЗ» – предприятие оборонного комплекса, входящее в перечень стратегических организаций РФ. Основная специализация – разработка, производство и модернизация различных модификаций корабельных и наземных средств распознавания. Основные направления производства – оборудование и металлообработка, производство продукции гражданского назначения, система розжига и подсветки газовых плит, блок управления прибора компенсации намагниченности трубопровода, металлодетекторы (рис.1.).

Структура активов. Исходя из проведенного анализа бухгалтерской отчетности АО «КЭТЗ» следует вывод о том, что предприятие использует агрессивную политику управления текущими пассивами, что подтверждается абсолютным преобладанием краткосрочных обязательств в составе всех пассивов, за счет которого

финансируется не только переменная часть текущих активов, но и часть постоянных активов.



Рис. 1. Объемные показатели АО «КЭТЗ», млн. руб.

Выводы по оптимальной структуре активов/пассивов:

– цель финансовой стратегии – обеспечение финансовой устойчивости;  
– в связи со спецификой работы для АО «КЭТЗ» необходимо, чтобы собственного капитала хватало на покрытие внеоборотных активов и части оборотных активов;

– соотношение внеоборотных активов к оборотным составило 26%/74%, что соответствует нормальной структуре баланса;

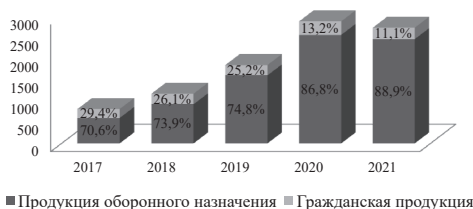
– что касается соотношения пассивов, то для нормального состояния необходимо увеличить собственный капитал до 40% и/или привлекать долгосрочный капитал, экономя на процентах по краткосрочным кредитам.

Баланс АО «КЭТЗ» недостаточно ликвиден, так как наиболее ликвидные активы не покрывают наиболее срочные обязательства, а труднореализуемые активы превышают постоянные пассивы.

Отрицательное значение чистого оборотного капитала говорит о наличии проблем с ликвидностью и финансовой устойчивостью, означает привлечение в качестве источника финансирования в оборотные активы кредиторской задолженности. Оборачиваемость дебиторской задолженности в днях на АО «КЭТЗ» выше (в 2 раза), чем оборачиваемость кредиторской задолженности, что положительно влияет на работу предприятия, давая возможность использовать долгое время денежные средства кредиторов.

Основные задачи при управлении денежными потоками: эффективное привлечение денежных ресурсов (долгосрочные кредиты); увеличение оборачиваемости средств (управление запасами и дебиторской задолженностью); повышение финансовой устойчивости (увеличение собственного капитала; управление финансами. В связи с этим возможно два направления, это – снижение себестоимости продукции и оптимизация себестоимости продукции, и как следствие, оптимизация цены

Выводы об управлении затратами на АО «КЭТЗ»: на предприятии ведется позаказный метод учета затрат; накладные расходы распределяются пропорционально основной заработной плате рабочих; используется нормирование затрат; применяются энергосберегающие технологии на производстве; внедрены инструменты Бережливого производства в цехах гражданской продукции; идет внедрение АСУПП «Формула производства» в целях управленческого учета. Стоит отметить, что идет внедрение бережливого производства, инструменты которого были реализованы в цехе сборки гражданской продукции (введена потактовая линия сборки). Это позволило увеличить выпуск продукции с 20 комплектов до 70-ти в месяц без увеличения численности состава цеха. Производительность труда выросла в 3,5 раза, что в денежном выражении составляет ежемесячное увеличение на 17,5 млн. рублей, экономический эффект по фонду заработной платы

составляет 1 млн. рублей ежемесячно, при суммарных затратах на реализацию проекта в 1,2 млн. рублей. Изменения, произошедшие в заказе гражданской продукции, могут быть использованы, как показатели потенциально возможных изменений для продукции оборонного назначения.

Выявленные финансовые проблемы: неоптимальная структура капитала; низкий уровень управления денежными потоками: низкие показатели оборачиваемости и финансовой устойчивости; нерациональное управление финансами: неиспользование резервов для снижения себестоимости, неадекватное формирование себестоимости. Рекомендации: изыскание путей наращивания собственного капитала (например, дополнительная эмиссия); привлечение долгосрочных кредитов; внедрение системы управления запасами (оптимальный размер заказа); внедрение системы управления дебиторской задолженностью (по контрагентам); внедрение системы бережливого производства для продукции оборонного назначения; распределение накладных расходов по новой базе распределения – материалы и комплектующие.

Характеристика стратегического положения. Жизненный цикл организации АО «КЭТЗ» – расцвет: используются сложные системы контроля и планирования, ведется планомерная работа по реконструкции и техническому перевооружению цехов, улучшаются условия труда работающих, регулярно проводится работа по внедрению новых технологических процессов и повышению конкурентоспособности выпускаемой продукции, разрабатываются новые программы и проекты.

Стратегические цели и мероприятия АО «КЭТЗ»: расширение интеграции с немецкой компанией «Карнет», формирование стратегических партнерств по компонентам, развитие новых производственных направлений; осуществление проекта «Импульс» совместно с КНИТУ-КАИ, связанным с реинжинирингом бизнес-процессов на предприятии (введение новых стандартов, пересмотр технологий, реструктуризация управленческой системы и др.); освоение средств электронной борьбы (РЭБ), определение основных стратегических направлений в новой сфере; расширение продуктового портфеля, модернизация дилерской сети и развитие финансового сервиса.

Оценка вероятности банкротства представлена на рисунке 2.

Модель	Оценка вероятности банкротства предприятия		
	2019г.	2020г.	2021г.
Двухфакторная модель Альтмана	меньше 50%	меньше 50%	меньше 50%
Пятифакторная модель Альтмана для компаний, чьи акции котируются на бирже	от 80 до 100%	от 80 до 100%	от 80 до 100%
Модифицированная пятифакторная модель Альтмана	высокая	равна 50%	высокая
Модель Альтмана для непроизводственных компаний	высокая	высокая	высокая
Модель Таффлера-Типшоу	низкая	низкая	низкая
Модель Фитмера	высокая	низкая	низкая
Модель Спрингейта	высокая	высокая	высокая
Четырех факторная модель ИГЭА	90-100%	90-100%	60-80%
Модель Лиса	неустойчиво	неустойчиво	неустойчиво
Модель О.П. Зайцевой		высокая	высокая
Модель Ж. Конана и М. Голдера оценки платежеспособности	70%	80%	70%
Модель Р.С. Сайфуллина, Г.Г.Кадькова оценки финансового состояния	неудовлетворительное	неудовлетворительное	неудовлетворительное
Модель Бивера (коэффициент Бивера, нормативное значение не менее 0,17)	0,21	0,31	0,28

Рис. 2. Оценка вероятности банкротства по различным техникам

Приоритеты развития АО «КЭТЗ»: 1) диверсификация производства. Необходимо увеличивать долю гражданской продукции в общей структуре производства; 2) минимизация издержек. Высокая себестоимость продукции оборонного назначения (управление затратами, внедрение мероприятий Бережливого производства для этой сферы); 3) завоевание новых рынков (средств электронной борьбы, например).

В рамках выбранной стратегии необходимо провести оптимизацию всей деятельности предприятия (внедрение управления затратами); утвердить финансовую стратегию предприятия (обеспечение финансовой устойчивости); минимизировать внешние риски (валютный, инвестиционный, отраслевой) и внутренние (поддержание ликвидности); обеспечить диверсификацию производства в сторону увеличения гражданской продукции (этот факт будет способствовать развитию маркетинга).

### Литература

1. Постановление Правительства РФ «О некоторых мерах по реализации законодательства о несостоятельности (банкротстве) предприятий» от 20.05.94 № 498 // Экономика и жизнь. – 1998. – № 2. – С. 4–8.

2. Приказ Минфина РФ от 13 января 2000 г. № 4н «О формах бухгалтерской отчетности организаций» (с изменениями от 4 декабря 2002г.) // Собр. законодательства Рос. Федерации. – 2006. – № 32. – С. 5–6.

3. *Авоишина З.А.* Антикризисное управление: сущность, диагностика, методики // Корпоративный менеджмент. – 2011. – № 7. – С. 98–99.

4. *Ковалев В.В.* Финансовый анализ. – М.: Финансы и статистика, 2012. – 322 с.

5. *Коротков Э.М.* Антикризисное управление. Учеб. пособие. – М.: Инфра-М, 2012. – 232 с.

6. *Лумтов Н.А.* Управление финансами предприятия // Финансовый менеджмент. – 2012. – № 4. – С. 28–34.

7. *Хелферт Э.* Техника финансового анализа. – М.: Аудит, ЮНИТИ, 2012. – 548 с.

8. *Шептухина М.О.* Анализ деловой активности организации // Новое в бухгалтерском учете и отчетности. – 2011. – № 18. – С. 19–21.

9. *Шеремет А.Д.* Финансы предприятий / А.Д. Шеремет, Р.С. Сайфуллин. – М.: ИНФРА-М., 2011. – 314 с.

## ПРАКТИЧЕСКИЙ АСПЕКТ ОЦЕНКИ ДЕЛОВОЙ РЕПУТАЦИИ (ГУДВИЛЛА) КОМПАНИИ

**Костычев Никита Максимович,  
Сайфеева Елена Батыровна**

*Казанский (Приволжский) федеральный университет, Казань, Россия*

*Аннотация.* В условиях глобализации экономики мы все чаще видим ситуацию, как небольшие компании уходят с рынка, поглощаемые гигантами. Другие гиганты уходят с российского рынка, продавая свои активы. В такой обстановке необходимо правильно оценить стоимость компании. При этом в современном изменяющемся мире мы наблюдаем ситуацию, когда на стоимость бизнеса влияют не только и не столько рыночные, сколько политические, этнографические, социальные и прочие факторы. При положительной динамике прибыли, привлекательной структуре имущества стоимость компании может падать, и наоборот: при сокращении рынка, сокращении покупательской способности населения стоимость компании растёт. В связи с этим резко выросло значение определения стоимости



интеллектуальной собственности компании как элемента формирования стоимости и конкурентных преимуществ бизнеса. В статье рассмотрено понятие деловой репутации (гудвилла), методы оценки деловой репутации и произведена оценка деловой репутации российской нефтяной компании.

*Ключевые слова:* оценка бизнеса, оценка стоимости компании, гудвилл, деловая репутация.

Под деловой репутацией понимают нематериальное благо компании, ее доброе имя, приносящее конкурентные преимущества. Она влияет на стоимость активов, используется для благополучного развития бизнеса и устойчивости на рынке. Деловая репутация защищается законом (статья 152 ГК РФ) и обязательно есть у любой компании.

С экономической точки зрения деловая репутация (гудвилл) – это разница между справедливой стоимостью, уплаченной при приобретении компании, и суммой приобретенных активов за вычетом приобретенных обязательств. К методике оценки деловой репутации (гудвилла) организации существует большое количество подходов, представленных на рисунке 1, однако далеко не все из них имеют актуальность на данный момент, а также не все декларируются законодательством РФ.

Качественные методы	Количественные методы
<ul style="list-style-type: none"> <li>• Соцопросы</li> <li>• Экспертные оценки</li> </ul>	<ul style="list-style-type: none"> <li>• Избыточная прибыль</li> <li>• Показатель деловой активности</li> <li>• Показатель рыночной капитализации</li> <li>• Аналитический метод и др.</li> </ul>

Рис. 1. Методы оценки деловой репутации (гудвилла)

Стоит отметить, что для наиболее точной оценки деловой репутации (гудвилла) компании необходимо комбинировать методы каждого вида, поскольку все количественные методы основываются на данных бухгалтерских и финансовых документов, а качественные методы учитывают мнение экспертов.

Наиболее широкою практикою применения в России получил метод оценки деловой репутации, основанный на определении разницы между рыночной стоимостью компании и стоимостью ее чистых активов. Этот метод характеризуется относительной простотой применения и подходит для всех компаний. В его основе лежит определение справедливой стоимости организации (для открытых компаний, акции которых котируются на фондовой бирже, – как величины капитализации компании; в ином случае – другими подходами и методами оценки бизнеса).

Таким образом стоимость деловой репутации (гудвилла), можно найти по формуле:

$$GW = PC - \text{ЧА},$$

где GW – стоимость деловой репутации (гудвилла);

PC – рыночная (справедливая) стоимость компании,

ЧА – стоимость чистых активов компании.

С помощью данного метода была оценена компания ПАО «Татнефть», являющаяся одной из крупнейших российских нефтяных компаний, которая динамично развивает направления нефтегазодобычи, нефтепереработки, нефтегазохимии, имеет широкую сеть автозаправочных станций, наращивает композитный кластер, электроэнергетику, занимается разработкой и производством оборудования для нефтегазовой отрасли.

Так как компания представляет собой публичное акционерное общество, оптимальным способом для оценки рыночной стоимости бизнеса будет рыночная капитализация – произведение цены одной акции, сложившейся на бирже, на количество выпущенных акций. Такой способ оценки бизнеса основан на теории, что свободная рыночная экономика способна учесть все факторы, влияющие на цену компании, в совокупности, поэтому в результате биржевых торгов, где основными участниками являются профессиональные инвесторы, возможно определить истинную стоимость компании [1].

Таблица 1

Расчет капитализации ПАО «Татнефть»

Показатель	Величина	Источник
Цена 1 акции на дату оценки	365,5 рублей	данные Мосбиржи [2]
Количество акций в обращении	2 178 690 700 единиц	отчеты ПАО «Татнефть»
Капитализация	791 954 069 450 рублей	рассчитано авторами

Согласно отчетам ПАО «Татнефть» [3], стоимость чистых активов на дату оценки равна 904 100 000 000 рублей.

$GW = 791\,954\,069\,450 - 904\,100\,000\,000 = -112\,145\,930\,550$  рублей.

Для сравнения была рассчитана стоимость деловой репутации компании по состоянию на конец 2021 года:

$GW = 1\,100\,238\,803\,500 - 938\,380\,000\,000 = 161\,858\,803\,500$  рублей.

Причиной такого резкого снижения стоимости деловой репутации (гудвилла) ПАО «Татнефть» является изменения цен акций на бирже: в конце 2021 года цена одной акции составляла более 500 рублей против 365,5 рублей на дату оценки [2], что, согласно мнению экспертов, произошло вследствие санкций на российский рынок со стороны запада, который пошатнул всю экономику страны.

Однако отрицательный гудвилл не критичен на данный момент для ПАО «Татнефть», поскольку появление вскоре новых рынков сбыта смягчит ситуацию. Помимо этого, стоит отметить о том, что страны, входящие в ОПЕК, приняли в конце сентября 2022 года решение об увеличении ежедневной добычи нефти, так как ситуация на рынке становилась очень критичной. Это дало РФ возможности и преимущества экспорта. Также из-за нестабильной ситуации на рынке и санкций со стороны запада, появилась отличная возможность для азиатского региона, как говорилось ранее примерно 70% нефти приходится на продажу в Китай. Такое происходит из-за того, что в период падения цен на нефть из РФ, страны Азии активно начали скупать ее запасы по достаточно низкой цене, отказавшись от альтернативных поставок из других стран, что привело к падению цен на нефть и в остальных добывающих странах производителей. В то же время, в июле на индийские государственные нефтеперерабатывающие заводы пришлось около 60% российского объема. С момента вторжения поставки российской нефти в Китай увеличились до 2 млн. барр./сутки, что на 55% больше по сравнению с аналогичным периодом прошлого года в мае 2022 г. Закупки нефти, нефтепродуктов, газа и угля выросли до 35 млрд долл. США с начала конфликта в Украине, по сравнению примерно с 20 млрд долл. США годом ранее [4].

На основе перечисленных факторов, можно прогнозировать, что акции компании восстановят в цене примерно 35-40% к концу 2022 года на фоне стабилизации рынка экспорта нефти РФ. Отрицательный гудвилл, полученный на момент оценки, по данным середины 2022 года не критичный и способен прийти в положительное значение в ближайшее полугодие.

## Литература

1. Юдин И.Ю. Системный подход к формированию стратегии модернизации / И.Ю. Юдин // Вестник ИНЖЭКОНА. Серия: Экономика. – 2013. – № 2 (61). – С. 232–234.
2. Новости фондового рынка и экономики «БКС-экспресс». – URL: <https://bcs-express.ru/kotirovki-i-grafiki/tatn> (дата обращения: 01.11.2022).
3. Официальный сайт «Татнефть». – URL: <https://www.tatneft.ru/aktsioneram-i-investoram/raskritie-informatsii/godovie-otcheti> (дата обращения: 01.11.2022).
4. Новостной ресурс vc.ru – бизнес, технологии, идеи, модели роста, стартапы. Портал о топливно-энергетическом комплексе. – URL: <https://vc.ru/u/1130675-neftegaz-official/487014> (дата обращения: 01.11.2022).

## ФАКТОРНЫЙ АНАЛИЗ СТОИМОСТИ АВТОМОБИЛЬНЫХ ТРАНСПОРТНЫХ СРЕДСТВ

**Муллахметов Эмир Ильдарович,  
Чемина Дарья Валерьевна,  
Левачкова Светлана Юрьевна**

*Казанский (Приволжский) федеральный университет, Казань, Россия*

*Аннотация.* При оценке рыночной стоимости автомобильных транспортных средств значительную роль играют правильное выявление, дифференциация и количественная оценка факторов стоимости. В целях распознавания наблюдаемых факторов стоимости в работе применена линейная модель рыночной стоимости автомобильных транспортных средств в 2022 году. В статье подчеркивается необходимость использования корреляционно-регрессионной модели для выявления и оценки факторов стоимости автомобильных транспортных средств.

*Ключевые слова:* оценка автомобильных транспортных средств, корреляционно-регрессионная модель, факторы стоимости.

В текущих политических и экономических условиях цены на новые автомобили необоснованно возросли. В последние месяцы на автомобильном рынке России выделились новые тренды: рост спроса на подержанные автомобили, насыщение рынка российскими и китайскими моделями, также стабилизация цен. После резкого роста цен на подержанные автомобили в первые месяцы 2022-го, в мае цены стабилизировались, с тех пор не растут [1]. В целях эффективного функционирования современной экономики растет необходимость в объективной оценке рыночной стоимости автомобильных транспортных средств.

При покупке нового автомобиля в салоне, в прайс-листе видно, из чего формируется стоимость, куда входят: объем двигателя, салон, подвеска, коробка, медиа система, диски, элементы экстерьера (обвес) и т.д. В свою очередь на вторичном рынке предпочтения в денежном эквиваленте отдаются другим вещам. Целью данного исследования является установление факторов, наиболее сильно влияющих на стоимость автомобиля.

На рыночную стоимость автомобиля передвижения могут влиять следующие факторы:

- техническое состояние транспортного средства;
- пробег;
- год выпуска;
- технические характеристики;
- оснащение автомобиля;

- ДТП;
- конъюнктура рынка.

Нематериальные активы, такие как торговые марки, изобретения, ноу-хау и т.д., могут повлиять на стоимость транспортных средств, и более того перекрывать некоторые технические недочеты и конструктивные огрехи. Но рассчитать корректировку представляется практически невозможным, поэтому определение влияния факторов следует рассматривать не в общем на рынке из всей массы доступных средств, а в разрезе конкретных марок и моделей.

Для анализа факторов использовались методы корреляционно-регрессионного анализа в рамках сравнительного подхода. Его использование позволяет проводить гибкий анализ представленных данных. Рассматриваемый нами метод основывается на анализе экономико-математической модели в виде уравнения регрессии (корреляционной связи), характеризующего зависимость признака от определяющих его факторов.

Были просмотрены торговые площадки Авто.ру и Дром, отобраны автомобилемарки Audi A4 до 2010 года выпуска, продающиеся в Республике Татарстан, так как регион влияет на стоимость автомобиля.

Ценообразующие факторы корреляционно-регрессионной модели:

Y – цена;

x1 – мощность двигателя в лошадиных силах;

x2 – пробег автомобиля в километрах;

x3 – комплектация автомобиля – включает в себя различные элементы улучшения салона или функционала автомобиля;

x4 – коробка переключения передач: механическая, автоматическая, роботизированная;

x5 – привод автомобиля: полный, передний, задний, подключаемый и т.д.;

x6 – возраст в годах с момента выезда из салона;

x7 – число ДТП;

x8 – двигатель: бензиновый или дизельный;

x9 – цвет: обычный классический цвет (чёрный, белый, синий и т.д) или необычный (розовый, жёлтый, пурпурный, различные стилизованные цвета);

x10 – состояние автомобиля в целом.

Корреляционный анализ был проведен с использованием пакета анализа Excel (программа «Корреляция»). Результаты корреляционного анализа представлены в Таблице 1.

Таблица 1

Результаты корреляционного анализа

	Y1	X1	X2	X3	X4	X5	X6	X7	X8	X9	X10
Y1	1										
X1	0,691	1									
X2	-0,790	-0,4744	1								
X3	0,533	0,323	-0,3086	1							
X4	#	#	#	#	1						
X5	0,752	0,831	-0,353	0,5025	#	1					
X6	-0,601	-0,13	0,689	-0,3046	#	-0,154	1				
X7	-0,318	-0,31	0,460	-0,1034	#	-0,171	0,22904	1			
X8	0,1221	-0,08	0,174	0,5527	#	0,25	0,10273	0,08575	1		
X9	#	#	#	#	#	#	#	#	#	1	
X10	0,2515	-0,0716	-0,2595	0,46442	#	0	-0,2374	-0,2882	0,140	#	1

Из результатов анализа матрицы мы видим, что наиболее влияющими факторами являются  $x_1$  – мощность,  $x_2$  – пробег,  $x_5$  – привод и  $x_6$  – возраст автомобиля. Связано это с тем, что по нормативу значения по модулю от 0,70 до 0,85 имеют сильную связь.

Исключение из модели незначимых переменных позволило получить следующий результат регрессионного анализа, представленный в таблице 2.

Таблица 2

Регрессионная статистика

Множественный R	0,960094781
R-квадрат	0,921781988
Нормированный R-квадрат	0,834873086
Стандартная ошибка	209106,5805
Наблюдения	20

Как видно из табл. 2, этот набор переменных объясняет большую часть вариации (92,18%) зависимой переменной. Это значит, что в 92,18% случаях рыночная стоимость автомобильного транспортного средства объясняется влиянием мощности, пробега, привода и возраст. Оставшиеся 17,82% вариантов стоимости объясняются другими факторами, не учтенными в модели.

Наиболее значимым фактором является пробег. Причем зависимость обратная: чем выше пробег, тем ниже стоимость автомобиля. Следующий по уровню значимости фактор – привод, что обусловлено климатическими условиями и качеством дорог. Покупатель предпочитает полный привод. На третьем месте – мощность двигателя – чем она больше, тем стоимость автомобиля в глазах покупателя выше.

Причиной, почему остальные ценообразующие факторы оказались не значимы, скорее всего это связано с тем, что, во-первых, в анализ не были включены автомобили премиум класса. В них, например, покупатель будет в первую очередь смотреть не на мощность и привод автомобиля, а на качество отделки и комфортабельность. А во-вторых, в качестве объекта анализа рассматривался автомобиль до 2010 года выпуска, который интересен покупателю с доходом ниже среднего. Для такого покупателя важны в первую очередь ездовые и технические характеристики автомобиля, а не звуковая система и цвет автомобиля.

Полученная модель не может быть использована для оценки стоимости любого автомобиля, так как на стоимость автомобиля конкретной марки, модели, определенного года выпуска, региона эксплуатации будут влиять свои специфические факторы. Однако правильно построенная корреляционно-регрессионная модель позволит с высокой точностью выявить и оценить факторы стоимости и провести объективную оценку стоимости автомобильного транспортного средства.

**Литература**

1. Новостной ресурс «Российская газета». – URL: <https://rg.ru/2022/09/12/> (дата обращения: 01.11.2022).
2. Оценка машин и оборудования: учебник / М.А. Федотова, А.П. Ковалёв, А.А. Кушель и др.; под ред. М.А. Федотовой. – 2-е изд., перераб. и доп. – М.: ИНФРА-М, 2021. – 324 с.
3. Основы оценки стоимости имущества: учебник / под ред. М.А. Федотовой, Т.В. Тазихиной. – М.: КНОРУС, 2011. – 272 с.
4. Оценка стоимости транспортных средств / под ред. М.П. Улицкого. – М.: Финансы и статистика, 2006.

## СТРАТЕГИЯ РАЗВИТИЯ КОМПАНИЙ МАЛОГО БИЗНЕСА В СОЦИАЛЬНЫХ СЕТЯХ КАК ИНСТРУМЕНТ УПРАВЛЕНИЯ СТОИМОСТЬЮ КОМПАНИИ

**Новоселова Елизавета Андреевна,  
Ильдарханова Альмира Камилевна**

*Казанский (Приволжский) федеральный университет, Казань, Россия*

*Аннотация.* В условиях кризисных явлений последних лет с усилением цифровой трансформации экономики устойчивый рост стоимости предприятий малого бизнеса во многом определяется способностью компаний к перестройке, гибкому управлению изменениями. Важным фактором роста конкурентоспособности и финансовой устойчивости современных компаний малого бизнеса является выход на новые малоосвоенные виртуальные рынки. В данной статье предложена стратегия развития компаний малого бизнеса в социальных сетях, в рамках которой раскрыты темы продвижения, рекламы и аналитики социальных сетей. Данная стратегия предполагает поэтапное направленное развитие компании в среде электронной коммерции, обеспечивающее повышение инвестиционной привлекательности компании и роста стоимости компании в долгосрочной перспективе.

*Ключевые слова:* малый бизнес, стратегия развития компании, реклама, парсинг, социальные сети, стоимость компании, управление стоимостью компании.

Политические, экономические и социальные кризисы последних лет привели к системным преобразованиям многих сфер бизнеса. Несмотря на многочисленные государственные программы поддержки, компании малого бизнеса остаются особенно чувствительным к подобным изменениям. Возрастание стоимости компаний малого бизнеса в настоящее время может быть обеспечен за счет стабильно увеличивающейся эффективности продаж продукции в новой среде электронной коммерции, в которой взаимодействии продавцов и покупателей происходит, используя компьютерные и телекоммуникационные технологии. Особую актуальность в настоящее время обретают социальные сети, как наиболее распространенная и доступная площадка электронной коммерции. Однако, несмотря «дешевизну», большой охват аудитории, «близость» и «доступность» клиента, зачастую компании малого бизнеса сталкиваются с большими временными затратами и нестабильными доходами бизнеса в социальных сетях. Проблемы возникают в связи с тем, что мало кто изучает каждую площадку отдельно, проводит анализ своей аудитории, ставит перед собой определенные цели, для чего конкретно бизнесу выходить в интернет, регулярно делает посты и взаимодействует с подписчиками, а это ключевые аспекты для удачного продвижения на таких платформах.

Целью исследования является выстраивание поэтапной стратегии развития компаний малого бизнеса в социальных сетях, для продвижения своего бренда, увеличения продаж, привлечения новых покупателей, их лояльности, расширения доли рынка и достижения роста стоимости компании в долгосрочной перспективе.

Авторская стратегия развития компаний малого бизнеса в социальных сетях представлена на рисунке 1.

Первым делом следует поставить цель для выхода на новые площадки, и определить актуальность бизнеса в социальных сетях. Например, небольшие компании хотят привлечь местную аудиторию, тем самым увеличить охват рынка. Для владельцев бизнеса главная цель, стимулировать продажи, но это далеко не единственная проблема, которую могут решить соц. сети. Бренды используют данные площадки для увеличения осведомленности своей аудитории и развития отношений с потенциальными клиентами.



Рис. 1. Поэтапная стратегия развития компаний малого бизнеса в социальных сетях

Следующий этап – выбор площадки и грамотная стратегия. У каждого мессенджера отличается функционал и их целевая аудитория. Самыми популярными платформами на территории России по ежемесячной посещаемости в 2022 году являются: ВКонтакте (76,40%), You Tube (58%), Telegram (50,80%), Одноклассники (45%). Основные причины использования социальных сетей: общение в друзьями и близкими (58,70%), заполнение свободного времени (42,90%), чтение новостей (39,50%), поиск товаров, для приобретения (26,90%), изучение и анализ бренда (21,90%) [3]. Как показывает статистика, социальные сети в нашей стране весьма популярны. Приведенные причины использования дают понять, что целевая аудитория достаточно большая, соответственно, можно выходить на новый уровень развития бизнеса. Однако, следует отдельно изучить каждую площадку, чтобы понять, где именно целевая аудитория для того или иного бизнеса. Но надо помнить, что не все товары и услуги можно продвигать в сети. Алкоголь, сигареты и фармацевтика находятся под запретом. От выбора площадки зависит способы общения с аудиторией, реклама и, собственно, само продвижение бизнеса. В Контакте компании развиваются за счет рекламы в пабликах, сообществах и таргетинга. Пользователи общаются с компанией через сообщения. В Одноклассниках преобладает платежеспособная аудитория, общение с ней происходит благодаря сообщениям. Продвигать бизнес можно, используя группы и страницы. Так же на данной платформе есть интересная функция, которая позволяет одновременно транслировать рекламу в Одноклассниках и ТВ. Для YouTube нужен видео контент. Это может быть маркетинговая реклама или корпоративный видео блог. А общение с подписчиками происходит за счет комментариев [1].

Учитывая возможности каждой платформы, и, проводя анализ целевой своего бизнеса, можно выстраивать стратегию. SMM (Social Media Marketing) специалисты часто пользуются SOSTAC-моделью планирования, которая базируется на шести обязательных компонентах: situation analysis – анализ текущей ситуации, objectives – конечная цель, strategy – стратегия, достижения цели, tactics – инструменты достижения цели (тактика), action – конкретные действия, задачи и сроки, control – контроль [4]. SOSTAC модель помогает ответить на вопросы: зачем, что для этого нужно, обозначить задачи и сроки, а также как узнать результаты работы.

Еще одним важным критерием является регулярность. Людям важно видеть свежие посты и быстрое реагирование на их сообщения. Автоматические публикации помогут продвижению вашей страницы, но для этого нужен качественный контент. Данные навыки можно развить у сотрудников или нанять профессионалов, которые помогут в социальных сетях развить страницу. Благодаря красивому и качественному контенту количество подписчиков будет увеличиваться, но посты должны быть регулярными, и тогда они помогут построить цепочку продаж, придет время, люди будут совершать покупки.

Придумывая план контента, нужно делать упор на качество, думать о бренде, уважать свою аудиторию и быть с ними честным. Люди часто при покупке у бренда смотрят отзывы, поэтому необходимо поддерживать хорошую репутацию. Важно взаимодействовать с подписчиками, отвечать на их вопросы и отзывы, а также проводить интерактив.

С помощью аналитики можно понять поведение людей; отредактировать маркетинговую стратегию; определить, какая площадка больше всего подходит для



бизнеса; провести анализ конкурентов; придумать особенность своей страницы в сети. После аналитики придет четкое понимание, что работает, а что тратит время впустую.

Последующим шагом является реклама. Существует три базовых типа рекламы в социальных сетях. Органическая, это когда контент сам по себе становится популярным, набирая лайки и просмотры, такое продвижение считается бесплатным. UGC, реклама, которую создают пользователи благодаря хорошим отзывам о компании. И, собственно, платное продвижение. У каждой социальной сети платная реклама разная, но чаще всего это таргетинг, реклама в тематических группах, сотрудничество с лидерами рынка. Для лучшего результата, необходимо использовать одновременно несколько видов продвижения.

Важно чтобы рекламу видели те люди, для которых интересен продукт, это часть работы SMM-менеджера. Таргетолог подбирает заинтересованную аудиторию, используя данные о демографии, интересах, местоположении и другие параметры. Эту информацию берут с рекламных аккаунтов и сервисах парсинга. Парсинг социальных сетей, помогает быстро проанализировать целевую аудиторию из огромного количества данных. Он подойдет, если в дальнейшем планируется расширение малого бизнеса. Информацию можно собирать внутри сервиса и самостоятельно ее выгружать, либо использовать специализированное программное обеспечение, помогающее обмениваться данными с другим компьютерами (API). Используя эти программы, можно быстро собирать данные в режиме реального времени, настроить автоматическую воронку сбора данных, сохранять базу данных, без вмешательств людей [4]. Используя API, сбор данных происходит круглосуточно. Но у системы есть свои ограничения. Информация, которую собирает сервис, находится в открытом доступе, то есть скрытые личные данные она не берет в расчет, а информация, защищенная авторскими правами, запрещена для использования, без согласия владельца. Данные парсинга нельзя использовать для спама и плагиата, запрещено сильно нагружать сервис, и распространять личные данные. Сервис используется для выявления тенденций, например, парсинг ключевых слов (хештегов) в Вконтакте. Это поможет увидеть количество публикаций с определенным хештегом, уровень взаимодействия с ним и его возможный охват. Как итог, можно сказать, что парсинг социальных сетей весьма полезен, если правильно с ним работать, и использовать данные для анализа аудитории, без злого умысла и обнародования [2].

Приведенные выше этапы можно повторять многократно, до достижения целевых показателей. Для успешного продвижения следует помнить о каждом пункте, но не стоит забывать, что ошибки бывают у всех, главное их анализировать и исправлять. Если человек хочет развивать свой бизнеса и повышать продажи, то стоит регулярно заниматься продвижением своего аккаунта в социальных сетях, помнить о репутации, следовать трендам и двигаться в ногу со временем.

Таким образом, предложенная стратегия состоит из простых доступных и логичных действий, которые при регулярном выполнении позволят обеспечить обоснованный рост потенциала компании, ее инвестиционной привлекательности и финансовой устойчивости. Предложенная авторами поэтапная стратегия развития компаний малого бизнеса в социальных сетях не требует крупных инвестиций, предполагает поэтапный экономически обоснованное развитие бизнеса, что безусловно приведет к увеличению стоимости компании в целом.

## Литература

1. Простокващин А.А. Способы и методы рекламы товаров и услуг в социальных сетях // Математические исследования и информационные технологии в цифровой экономике. Сборник научных трудов по итогам межвузовской научно-

практической конференции. – 2020. – С. 106–113. – URL: [https://www.elibrary.ru/download/elibrary\\_43166203\\_81515176.pdf](https://www.elibrary.ru/download/elibrary_43166203_81515176.pdf) (дата обращения: 30.10.2022).

2. Бирюков В.А. Парсинг аудитории в социальных медиа как инструмент повышения доходов от рекламы электронных средств массовой информации / В.А. Бирюков, О.В. Дмитриева, М.В. Ливсон // Известия высших учебных заведений. Проблемы полиграфии и издательского дела. – 2021. – № 2. – С. 45–52. – URL: [https://www.elibrary.ru/download/elibrary\\_47159789\\_85953652.pdf](https://www.elibrary.ru/download/elibrary_47159789_85953652.pdf) (дата обращения: 31.10.2022).

3. Интернет в России в 2022 году: самые важные цифры и статистика. – URL: <https://www.web-canape.ru/business/internet-v-rossii-v-2022-godu-samye-vazhnye-cifry-i-statistika/> (дата обращения: 01.11.2022).

4. Модель SOSTAC – планирование стратегий. – URL: <https://admarket.pro/digital-%D1%81%D1%82%D1%80%D0%B0%D1%82%D0%B5%D0%B3%D0%B8%D1%8F/%D0%BC%D0%BE%D0%B4%D0%B5%D0%BB%D1%8C-s-o-s-t-a-c/>

4. Что такое парсинг и как он помогает экономить на рекламе? – URL: <https://smmplanner.com/blog/chto-takoe-parsing-i-kak-pomoghaet-ekonomit-na-rieklamie/> (дата обращения: 01.11.2022).

## **ПРОБЛЕМЫ ВНЕДРЕНИЯ ERP-СИСТЕМ НА ПРЕДПРИЯТИИ В УСЛОВИЯХ ЦИФРОВОЙ ТРАНСФОРМАЦИИ ЭКОНОМИКИ**

**Филь Анастасия Евгеньевна,  
Якупова Наиля Маликовна**

*Казанский (Приволжский) федеральный университет, Казань, Россия*

*Аннотация.* Основной целью внедрения системы управления ресурсами предприятия (ERP) является оптимизация бизнес-процессов, повышение производительности за счет уменьшения количества ручных операций, сбора и систематизации данных. В статье рассматриваются особенности системы и основные проблемы, с которыми сталкивается организация при внедрении ERP-систем.

*Ключевые слова:* ERP, проблемы внедрения, экономика, предприятия, управление.

В условиях цифровой трансформации экономики России происходят изменения традиционных систем управления, появляются новые способы взаимодействия между бизнес-процессами с учетом специфики предприятия.

В этой связи в настоящее время широко развивается практика внедрения ERP-систем, которые позволяют в режиме реального времени вести планирование, учет, контроль и анализ всех бизнес-процессов организации. Система включает в себя программные компоненты, называемые модулями, которые ориентированы на финансы, учёт, управление персоналом, управление поставками, производство. В рамках данных систем возможно формирование современных технологий планирования деятельности предприятий и координация его бизнес-процессов, с их помощью можно моделировать бизнес-процессы предприятия с учетом возможных сценариев развития внешней среды. В ERP-системе есть доступ к операционным и финансовым данным, который позволяет оптимизировать управленческую структуру компании, а также анализировать эффективность использования ресурсов предприятия. Более того есть возможность интеграции всех программных решений, существующих в организации, в единую систему, благодаря которой ускоряется информационный обмен и повышается качество информации.

Кроме того, с помощью ERP-системы предприятие может снизить свои расходы, ускорить и облегчить исполнение бизнес-процессов, а также минимизировать риск получения ошибки в учете операций.

Популярность использования данных систем растет каждый год. По данным Федеральной службы государственной статистики с 2015 года доля предприятий, использующих ERP системы из числа общего количества обследованных предприятий, выросла на 5,5%. [1]



Рис 1. Доля организаций, использовавших ERP-системы, в общем числе обследованных организаций (2015–2019 гг.)

По данным «Центра TAdviser» база ERP-проектов превышает 10 тыс. проектов. Статистика внедрений данных систем показывает, что больше всего ERP-системы используют в торговле – 16,84% от всех проектов. Также данные системы востребованы в машиностроении, строительстве, в пищевой и химической промышленности, в медицине, транспорте и др. [2].

Таблица 1

«Распределение ERP-проектов по отраслям»

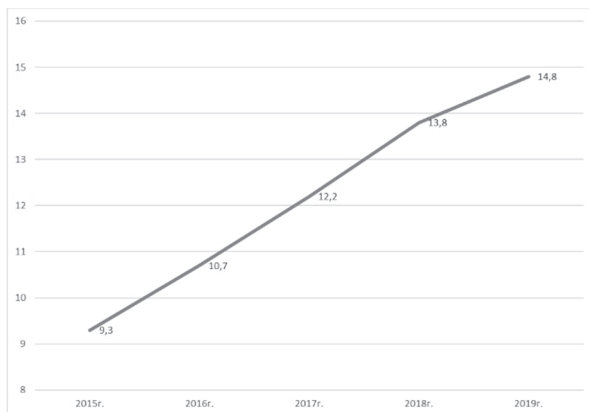
Отрасль	% от общего количества проектов
Торговля	16,84%
Машиностроение	10,86%
Строительство	8,77%
Пищевая промышленность	7,19%
Химическая промышленность	4,06%
Медицина	4,55%
Транспорт	3,46%
Энергетика	3,65%
Металлургическая промышленность	3,26%
Нефтяная промышленность	2,92%
Другое	34,46%

Источник: составлено автором на основе данных «Центра TAdviser»

ERP-системы являются одним из инструментов развития цифровой трансформации в нашей стране. При этом следует отметить, что сам процесс внедрения ERP-систем достаточно долгий и ресурсоемкий, он охватывает все подразделения предприятия, и зачастую сопровождается множеством проблем. Особенно остро данные проблемы проявляются при внедрении сложных многофункциональных систем, ориентированных на решение разнообразных задач управления организацией.

Рассмотрим основные проблемы внедрения данных систем. Важно отметить, что нижеперечисленные проблемы являются общими для всех компаний. С учетом специфики каждого предприятия перечень проблем может меняться.

Множественность выбора ERP – системы

Рынок ERP-систем динамично растет и с каждым годом появляется все больше различных систем, которые отличаются между собой по отраслевой специфике, сфере применения, стоимости и срокам внедрения и т.д. Важными критериями при выборе системы являются репутация компании производителя системы, опыт внедрения готовых проектов, интегрируемость системы с существующим функционалом предприятия. При выборе конкретной системы компания должна четко понимать какие потребности должна удовлетворить данная система.

Уход с рынка зарубежных поставщиков ERP-систем

В связи с уходом с российского рынка зарубежных поставщиков ERP-систем, таких как SAP и Oracle, компания, которая планировала внедрение зарубежной системы, должна перестроить внутренние процессы для перехода на отечественные системы. В данной ситуации компании важно быстро адаптировать внутренние процессы к новым изменениям рынка.

Использование «лоскутного» подхода к автоматизации

«Лоскутные» решения закрывают конкретную задачу в одном из подразделений, однако подразделения взаимосвязаны во всей организации, поэтому добавление новых модулей в одном подразделении влечёт за собой изменения в работе остальных подразделений организации. Такой способ автоматизации мешает динамичному развитию бизнеса.

При использовании «лоскутного» подхода к внедрению ERP-систем важно помнить, что любая организация – это сложная система взаимодействий, и исправление одного из модулей не может устранить проблем в управлении всей организации, поэтому автоматизация бизнеса как системы намного эффективнее, чем «лоскутная» автоматизация отдельных бизнес-функций.

В то же время единовременное внедрение целостной ERP-системы без применения «лоскутных» решений будет долгим и дорогостоящим, а также сможет вызвать остановку отдельных процессов на предприятии.

Отсюда следует, что данный подход можно применять только при наличии плана по внедрению ERP-системы на всём предприятии, то есть система внедряется постепенно полезными частями, в составе которых есть перечень бизнес-процессов, автоматизация которых соответствует стратегии предприятия.

Также этот подход можно использовать в тех случаях, когда в организации уже существует ERP-система, но есть идеи по улучшению конкретной зоны путем внедрения нового решения.

Отсутствие на предприятии дорожной карты внедрения ERP – системы

Процесс внедрения ERP-систем достаточно сложный, поэтому в первую очередь важно создать дорожную карту, в которой должны быть описаны цели внедрения, ожидаемые результаты и ключевые этапы ее реализации. Благодаря дорожной карте легче вносить коррективы на отдельных этапах внедрения, а также есть четкое понимание какие ресурсы и задачи требуются на каждом этапе.

Отсутствие команды и руководителя внедрения ERP-системы

Как было сказано ранее, внедрение ERP-систем является долгим и сложным процессом. Он должен сопровождаться командой, ответственной за решение проблем во время внедрения, чтобы избежать издержек. Важно, чтобы команда занималась только процессами внедрения. Также необходим руководитель, ответственный за определение направления проекта и общение с поставщиком.

Отсутствие качественного корпоративного управления самим предприятием важно, чтобы в организации в отсутствие данной системы было качественное корпоративное управление, в ином случае внедрение ERP-системы займёт больше времени, а иногда может усугубить негативные тенденции реализации внутренних бизнес-процессов, натолкнувшись на бюрократические препоны.

Недостаток бюджета внедрения ERP-систем

Процесс внедрения ERP-систем сопровождается постоянными доработками и внесением корректировок, поэтому важно закладывать бюджет с запасом, чтобы в дальнейшем не отказываться от нужных модулей или искать дополнительные деньги.

Для того, чтобы внедрение системы прошло без проблем помимо привлечения опытной команды консультантов ERP, важно привлечь своих сотрудников к данному процессу.

При эффективном решении поставленных задач, внедрение ERP-систем приведет к оптимизации бизнес-процессов внутри организации, повышению эффективности работы за счёт автоматизации сбора данных в единую систему, повышению производительности и уменьшению расходов предприятия. Однако для успешного внедрения системы, важно не только правильно подобрать программное обеспечение, но и верно выстроить процесс внедрения, предусмотрев возможные ошибки при внедрении и постараться их избежать.

#### Литература

1. Доля организаций, использовавших ERP-системы, в общем числе обследованных организаций. – URL: [https://www.gks.ru/free\\_doc/new\\_site/business/it/monitor\\_rf.xls](https://www.gks.ru/free_doc/new_site/business/it/monitor_rf.xls).

2. Российский интернет-портал и аналитическое агентство «TAdviser». – URL: <https://www.tadviser.ru/index.php/ERP?cache=no&type=otr#ttop> (дата обращения: 10.11.2022).

3. Волкова В.Н. Теория систем и системный анализ в управлении организация-ми: справочник / В.Н. Волкова. – М.: Финансы и статистика, 2006. – 848 с.

4. Ильин В.В. Внедрение ERP-систем: управление экономической эффективностью / В.В. Ильин. – М.: Интермедиа, 2018. – 296 с.

5. Поспелов М.К. Управление изменениями при планировании и внедрении ERP-системы на промышленном предприятии: дис. ... канд. экон. наук / М.К. Поспелов. – Екатеринбург, 2022. – 129 с.

6. Ощепков В.М. Проблемы внедрения ERP на предприятиях / В.М. Ощепков, В.А. Лохматова // Научное обозрение. Экономические науки. – 2019. – № 2. – С. 44–48. – URL: <https://science-economy.ru/ru/article/view?id=1005> (дата обращения: 10.11.2022).

7. Новостной ресурс «ComNews». – URL: <https://www.comnews.ru/content/220089/2022-05-04/2022-w18/tikhoy-sapoy> (дата обращения: 10.11.2022).

8. Центр новостей «SAP». – URL: <https://news.sap.com/2022/04/sap-plans-russia-exit/> (дата обращения: 10.11.2022).

*Научное издание*

**XI МЕЖДУНАРОДНЫЙ МОЛОДЕЖНЫЙ СИМПОЗИУМ  
ПО УПРАВЛЕНИЮ, ЭКОНОМИКЕ И ФИНАНСАМ**

**Сборник научных трудов**

**Казань, 24–25 ноября 2022 г.**

**XI INTERNATIONAL SYMPOSIUM  
ON MANAGEMENT, ECONOMICS AND FINANCE**

**Collection of scientific papers**

**Kazan, November 24–25, 2022**

Компьютерная верстка  
*А.И. Галиуллиной*

Подписано в печать 14.03.2023  
Бумага офсетная. Печать цифровая.  
Формат 60x84 1/16. Гарнитура «Times New Roman». Усл. печ. л. 46,6.  
Тираж 100 экз. Заказ 19/12.

Отпечатано в типографии  
Издательства Казанского университета

420008, г. Казань, ул. Профессора Нужина, 1/37  
тел. (843) 206-52-14 (доп. 1705), 206-52-14 (доп. 1704)





ISBN 978-5-00130-694-8

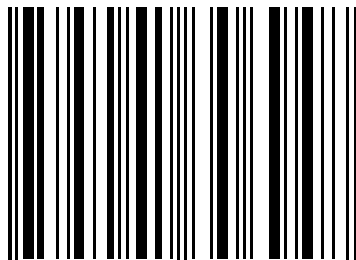

9 785001 306948 >